

# Технические характеристики

## По вопросам продаж и поддержки обращайтесь:

Алматы (7273)495-231  
Архангельск (8182)63-90-72  
Астрахань (8512)99-46-04  
Барнаул (3852)73-04-60  
Белгород (4722)40-23-64  
Брянск (4832)59-03-52  
Владивосток (423)249-28-31  
Волгоград (844)278-03-48  
Вологда (8172)26-41-59  
Воронеж (473)204-51-73  
Екатеринбург (343)384-55-89  
Иваново (4932)77-34-06  
Ижевск (3412)26-03-58  
Иркутск (395)279-98-46  
Россия (495)268-04-70

Казань (843)206-01-48  
Калининград (4012)72-03-81  
Калуга (4842)92-23-67  
Кемерово (3842)65-04-62  
Киров (8332)68-02-04  
Краснодар (861)203-40-90  
Красноярск (391)204-63-61  
Курск (4712)77-13-04  
Липецк (4742)52-20-81  
Магнитогорск (3519)55-03-13  
Москва (495)268-04-70  
Мурманск (8152)59-64-93  
Набережные Челны (8552)20-53-41  
Нижний Новгород (831)429-08-12  
Киргизия (996)312-96-26-47

Новокузнецк (3843)20-46-81  
Новосибирск (383)227-86-73  
Омск (3812)21-46-40  
Орел (4862)44-53-42  
Оренбург (3532)37-68-04  
Пенза (8412)22-31-16  
Пермь (342)205-81-47  
Ростов-на-Дону (863)308-18-15  
Рязань (4912)46-61-64  
Самара (846)206-03-16  
Санкт-Петербург (812)309-46-40  
Саратов (845)249-38-78  
Севастополь (8692)22-31-93  
Симферополь (3652)67-13-56  
Казахстан (7172)727-132

Смоленск (4812)29-41-54  
Сочи (862)225-72-31  
Ставрополь (8652)20-65-13  
Сургут (3462)77-98-35  
Тверь (4822)63-31-35  
Томск (3822)98-41-53  
Тула (4872)74-02-29  
Тюмень (3452)66-21-18  
Ульяновск (8422)24-23-59  
Уфа (347)229-48-12  
Хабаровск (4212)92-98-04  
Челябинск (351)202-03-61  
Череповец (8202)49-02-64  
Ярославль (4852)69-52-93

# Kraftform

## из нержавеющей стали

Почему на деталях из нержавеющей стали часто появляются следы ржавчины. Потому что в работе часто используется инструмент из „обычной“ стали, который может привести к образованию ржавчины. Какая досада. Мы твердо считали, что этого можно избежать. С помощью отверточных инструментов, которые также изготовлены из нержавеющей стали и которые отвечают всем необходимым промышленным требованиям по твердости. Серия инструментов из нержавеющей стали. Распространение ржавчины исключено, специальная закалка в вакууме обеспечивает необходимую твердость инструмента.



Решение проблемы с контактной ржавчиной: Нержавеющая сталь прикручивается нержавеющей сталью! Инструменты Wera изготавливаются из нержавеющей стали, благодаря чему предотвращается возникновение контактной ржавчины.

Инструменты из нержавеющей стали от компании Wera закалены во льду под вакуумом и обладают необходимыми значениями твердости и прочности. Промышленное применение разрешено без всяких ограничений.



Узко сфокусированный луч лазера создает структуру поверхности с острыми кромками. Твердость профиля после обработки лазером составляет до 1000 HV. Наконечник Wera Lasertip крепко „цепляется“ за шлиц винта и предотвращает выскальзывание из него. Идеален для прямого шлица, Phillips и Pozidriv.



Wera Lasertip уменьшает необходимое усилие прижима и повышает передачу усилия. Завинчивание становится более безопасным и удобным.



Отлично подогнанная по форме ладони ручка Kraftform бережет руку от мозолей и волдырей.



В ручке использованы твердые материалы, поэтому ее можно быстро перехватить, совершенно не опасаясь, что она „прилипнет“ к ладони. Твердая зона ручки с наибольшим диаметром вращается в руке подобно колесу.



Маркировка типа и размера наконечника на ручке отвертки облегчает ее поиск в сумке с инструментом и на рабочем месте.



Шестигранный край ручки защищает от надоедливого перекатывания инструмента на рабочем месте. Искать упавший инструмент больше не потребуется.

# Kraftform Отвертки Нержавеющая сталь

## 3335 Шлицевая отвертка, нержавеющая сталь



**Применение:** для винтов со шлицем  
**Рабочий конец:** Круглый  
**Исполнение:** Нержавеющая сталь против контактной ржавчины, наконечник Lasertip  
**Ручка:** Kraftform с защитой от перекатывания, многокомпонентная

	mm	mm	mm	mm	mm	-	-
05032001001 <sup>1)</sup>	0,5	3,0	3,0	80	81	1/8"	3 1/8"
05032002001	0,6	3,5	3,5	100	81	9/64"	4"
05032003001	0,8	4,0	4,0	100	98	5/32"	4"
05032004001	1,0	5,5	5,5	125	98	7/32"	5"

<sup>1)</sup> без Lasertip

## 3350 PH Крестовая отвертка, нержавеющая сталь



**Применение:** для винтов Phillips-Recess  
**Рабочий конец:** Круглый  
**Исполнение:** Нержавеющая сталь против контактной ржавчины, наконечник Lasertip  
**Ручка:** Kraftform с защитой от перекатывания, многокомпонентная

	+	mm	mm	mm
05032020001 <sup>1)</sup>	PH 0	60	81	3,0 2 3/8"
05032021001	PH 1	80	98	4,5 3 1/8"
05032022001	PH 2	100	105	6,0 4"
05032023001	PH 3	150	112	8,0 6"

<sup>1)</sup> без Lasertip

## 3334 Шлицевая отвертка, нержавеющая сталь



**Применение:** для винтов со шлицевой головкой  
**Рабочий конец:** Круглый  
**Исполнение:** Нержавеющая сталь против контактной ржавчины, наконечник Lasertip  
**Ручка:** Kraftform с защитой от перекатывания, многокомпонентная

	mm	mm	mm	mm	mm	-	-
05032005001	1,2	6,5	6,0	150	105	1/4"	6"
05032006001	1,2	8,0	7,0	175	112	5/16"	7"
05032007001	1,6	10,0	9,0	200	112	3/8"	8"

## 3355 PZ Крестовая отвертка, нержавеющая сталь



**Применение:** для винтов Pozidriv  
**Рабочий конец:** Круглый  
**Исполнение:** Нержавеющая сталь против контактной ржавчины, наконечник Lasertip  
**Ручка:** Kraftform с защитой от перекатывания, многокомпонентная

	*	mm	mm	mm
05032030001 <sup>1)</sup>	PZ 0	60	81	3,0 2 3/8"
05032031001	PZ 1	80	98	4,5 3 1/8"
05032032001	PZ 2	100	105	6,0 4"
05032033001	PZ 3	150	112	8,0 6"

<sup>1)</sup> без Lasertip



### 3367 Отвертка TORX®, нержавеющая сталь



- Применение:** Для винтов TORX®  
**Рабочий конец:** Круглый  
**Исполнение:** Нержавеющая сталь против контактной ржавчины  
**Ручка:** Kraftform с защитой от перекатывания, многокомпонентная

		mm	mm	mm	
05032050001	TX 8	60	81	3,5	2 <sup>3</sup> / <sub>8</sub> "
05032051001	TX 9	60	81	4,0	2 <sup>3</sup> / <sub>8</sub> "
05032052001	TX 10	80	81	4,0	3 <sup>1</sup> / <sub>8</sub> "
05032053001	TX 15	80	98	4,0	3 <sup>1</sup> / <sub>8</sub> "
05032054001	TX 20	100	98	4,5	4"
05032055001	TX 25	100	105	5,0	4"
05032056001	TX 27	115	105	5,5	4 <sup>9</sup> / <sub>16</sub> "
05032057001	TX 30	115	105	6,0	4 <sup>9</sup> / <sub>16</sub> "
05032058001	TX 40	130	112	7,0	5 <sup>3</sup> / <sub>16</sub> "

### 3368 Отвертка для винтов с внутренним квадратом, нержавеющая сталь



- Применение:** Винты с внутренним квадратом  
**Рабочий конец:** Круглый, нержавеющая сталь  
**Отвод:** Нержавеющая сталь против контактной ржавчины, Square-Plus  
**Ручка:** Kraftform с защитой от перекатывания, многокомпонентная

		mm	mm	mm	
05032070002	# 1	80	98	4,5	3 <sup>1</sup> / <sub>8</sub> "
05032071002	# 2	100	105	6,0	4"

# Kraftform Отвертки нержавеющая сталь

**3334/6 Набор отверток, нержавеющая сталь + подставка**



**Применение:** для винтов со шлицем и Phillips-Recess

**Исполнение:** 6 предметов в картонной упаковке + подставка

05032060001	
	3350 PH 1 x PH 1x80; 1 x PH 2x100
	3335 1 x 0,5x3,0x80 <sup>1)</sup> ; 1 x 0,8x4,0x100; 1 x 1,0x5,5x125
	3334 1 x 1,2x6,5x150

<sup>1)</sup> без Lasertip

**3334/3355/6 Набор отверток, нержавеющая сталь + подставка**



**Применение:** Для винтов со шлицем и Pozidriv

**Исполнение:** 6 предметов в картонной упаковке + подставка

05032061001	
	3355 PZ 1 x PZ 1x80; 1 x PZ 2x100
	3335 1 x 0,5x3,0x80 <sup>1)</sup> ; 1 x 0,8x4,0x100; 1 x 1,0x5,5x125
	3334 1 x 1,2x6,5x150

<sup>1)</sup> без Lasertip



**3334/3350/3355/6 Набор отверток, нержавеющая сталь + подставка**



**Применение:** для винтов со шлицем, Phillips-Recess и Pozidriv

**Исполнение:** 6 предметов в картонной упаковке + подставка

05032063001		
	3350 PH	1 x PH 1x80; 1 x PH 2x100
	3355 PZ	1 x PZ 1x80; 1 x PZ 2x100
	3335	1 x 0,5x3,0x80 <sup>1)</sup>
	3334	1 x 1,2x6,5x150

<sup>1)</sup> без Lasertip



# 900 — отвертка-резец

Отвертки часто используют вместо стамески. Это неправильно и опасно. Если вам нужно не только завинчивать, поможет отвертка-резец.

Для завинчивания, выдалбливания, отжимания и освобождения прочно сидящих винтов.

Отвертка-резец от Wera - инструмент для особо сложных случаев!



С встроенным ударным набалдашником для увеличения срока службы и снижения риска раскалывания ручки. Дополнительно действует следующее правило: работать в защитных очках.



Встроенный вспомогательный шестигранник вместе с гаечным или накидным ключом обеспечивают передачу более высоких крутящих моментов.



Благодаря использованию твердых материалов для ручки ее можно быстро перехватить, совершенно не опасаясь, что рукоятка „прилипнет“ к ладони. Изготовленные из более мягкого материала „нескользкие“ зоны обеспечивают передачу больших усилий без потерь.



Со сквозным шестигранным рабочим концом из высококачественного металла, благодаря чему возможна передача усилия без потерь также при ударах молотком. Закаленный до вязкой твердости материал предотвращает откалывание или разрушение рабочего конца.



Великолепно подогнанная по форме руки рукоятка Kraftform позволяет уберечь руки от мозолей. Wera Kraftform: Синоним ощущаемой эргономики!

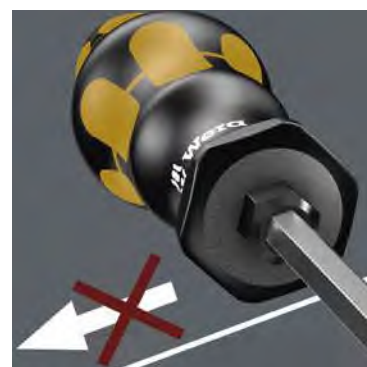

Шестигранный край ручки защищает от надоедливого перекачивания инструмента на рабочем месте.



# Kraftform Plus – серия 900

## Отвертка-резец для завинчивания, выдалбливания, чеканки.

### 932 A Шлицевая отвертка



- Применение:** Винты со шлицем
- Рабочий конец:** Сквозной шестигранный, ударный набалдашник, вспомогательный шестигранный для размеров 0,8 x 4,5 и более
- Исполнение:** Матовый никель, наконечник Black Point
- Ручка:** Kraftform, с защитой от перекатывания, многокомпонентная, размеры: 2,0 x 12,0; 2,5 x 14,0 Kraftform с защитой от перекатывания, однокомпонентная

	mm	mm	mm	mm	mm	mm	mm
05018260001 <sup>1)</sup>	0,6	3,5	4	80	81	9/64"	3 1/8"
05018262001	0,8	4,5	5	8	90	98	0,178"
05018264001	1,0	5,5	6	10	100	105	7/32"
05018266001	1,2	7,0	6	10	125	105	9/32"
05018268001	1,6	9,0	8	13	150	112	11/32"
05018270001	1,6	10,0	8	13	175	112	3/8"
05018272001	2,0	12,0	10	16	200	117	1/2"
05018274001	2,5	14,0	10	16	250	117	9/16"

<sup>1)</sup> Рабочий конец круглый, без ударного набалдашника, без вспомогательного шестигранныка

### 932 A SB Шлицевая отвертка

		4013288
05100085001	● 1 x 1.0x5.5x100	181596
05100086001	● 1 x 1.2x7.0x125	181602
05100087001	● 1 x 1.6x9.0x150	181619



### 917 SPHS Крестовая отвертка



- Применение:** Винты Phillips-Recess
- Рабочий конец:** Сквозной шестигранный, ударный набалдашник, вспомогательный шестигранный
- Исполнение:** Матовый никель, наконечник Black Point
- Ручка:** Kraftform с защитой от перекатывания, многокомпонентная

		mm	mm	mm	mm	mm
05017040001	PH 1	5	8	90	98	3 35/64"
05017041001	PH 2	6	10	113	105	4 29/64"

### 932 AS Шлицевая отвертка



- Применение:** Винты со шлицем
- Рабочий конец:** Сквозной шестигранный, ударный набалдашник, вспомогательный шестигранный
- Исполнение:** Матовый никель, наконечник Black Point
- Ручка:** Kraftform, с защитой от перекатывания, многокомпонентная

	mm	mm	mm	mm	mm	mm	mm
05018300001	0,8	4,5	5	8	100	98	0,178"
05018301001	1,0	5,5	6	10	113	105	7/32"
05018302001	1,2	7,0	6	10	138	105	9/32"

### 917 SPH Крестовая отвертка



- Применение:** Винты Phillips-Recess
- Рабочий конец:** Сквозной шестигранный, ударный набалдашник, вспомогательный шестигранный для размеров 1 - 4
- Исполнение:** Матовый никель, наконечник Black Point
- Ручка:** Kraftform с защитой от перекатывания, многокомпонентная; размер 4/200: Kraftform, однокомпонентная

		mm	mm	mm	mm	mm
05017005001	PH 1	5	8	80	98	3 1/8"
05017010001	PH 2	6	10	100	105	4"
05017015001	PH 3	8	13	150	112	6"
05017020001	PH 4	10	16	200	117	8"

### 932 A SB Крестовая отвертка



		4013288
05100075001	● 1 x PH 1x80	181565
05100076001	● 1 x PH 2x100	181572
05100077001	● 1 x PH 3x150	181589



## 918 SPZ Крестовая отвертка



- Применение:** Пригодна для винтов Pozidriv
- Рабочий конец:** Сквозной шестигранник, ударный набалдашник, вспомогательный шестигранник для размеров 1 - 4
- Исполнение:** Матовый никель, наконечник Black Point
- Ручка:** Kraffform, с защитой от перекатывания, многокомпонентная, размер: 4/200 Kraffform с защитой от перекатывания, однокомпонентная

		mm	mm	mm	mm	mm
05017050001	PZ 1	5	8	80	98	3 1/8"
05017052001	PZ 2	6	10	100	105	4"
05017054001	PZ 3	8	13	150	112	6"
05017056001	PZ 4	10	16	200	117	8"

## 918 SPZ SB Крестовая отвертка

		4013288
05100080001	➔ 1 x PZ 1x80	181633
05100081001	➔ 1 x PZ 2x100	181640
05100082001	➔ 1 x PZ 3x150	181657



## 977 Отвертка TORX®



- Применение:** Винты TORX®
- Рабочий конец:** Сквозной шестигранник, ударный набалдашник, вспомогательный шестигранник
- Исполнение:** Матовый никель, наконечник Black Point
- Ручка:** Kraffform с защитой от перекатывания, многокомпонентная

		mm	mm	mm	mm	mm
05024400001	TX 15	5	8	80	98	3 1/8"
05024401001	TX 20	5	8	90	98	3 1/2"
05024402001	TX 25	6	10	100	105	4"
05024403001	TX 27	6	10	125	105	5"
05024404001	TX 30	8	13	150	112	6"
05024405001	TX 40	8	13	150	112	6"

## Полезно знать



### Почему ручка Kraffform Plus состоит из нескольких компонентов



Wera изготавливает ручку Kraffform из нескольких материалов с различными свойствами. Для средней части используется стойкий пластик, который прочно удерживает рабочий конец даже при высоких нагрузках. Для цветных участков применяется более мягкий материал. Материал обладает высокой степенью трения и обеспечивает передачу больших усилий. Черные зоны с более твердыми поверхностями препятствуют прилипанию ручки к ладони. Это позволяет быстро перехватывать отвертку в руке.



### Наконечник Wera Black Point



Наконечник Wera Black Point, а также сложная технология закалки гарантируют долгий срок службы наконечника, повышенную защиту от коррозии и высокую точность посадки.



### Вспомогательный внутренний квадрат

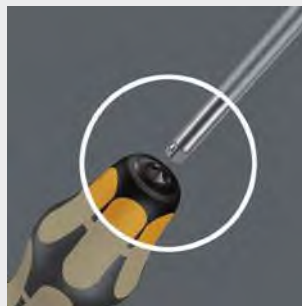

Вспомогательный внутренний квадрат в набалдашнике при закручивании с помощью воротка, трещотки Зуклор или ручки-трещотки для битов позволяет передавать более высокие крутящие моменты.

# Kraftform Plus – серия 900

## Отвертка-резец для завинчивания, выдалбливания, чеканки.

### Big Pack 900 Набор отверток Kraftform Wera: отвертка-резец + подставка



**Применение:** Винты со шлицем, Phillips, Pozidriv, винты TORX®

**Исполнение:** 13 предметов в картонной упаковке + две подставки

05133285001	
+	917 SPH 1 x PH 1x80; 1 x PH 2x100; 1 x PH 3x150
+	918 SPZ 1 x PZ 1x80; 1 x PZ 2x100; 1 x PZ 3x150
●	932 A 1 x 0,6x3,5x80 <sup>1)</sup> ; 1 x 0,8x4,5x90; 1 x 1,0x5,5x100; 1 x 1,2x7,0x125; 1 x 1,6x9,0x150
⊕	977 TORX® 1 x TX 20x90; 1 x TX 25x100
	Rack 2 x 190,0x50,0

<sup>1)</sup> Рабочий конец круглый, без ударного набалдашника, без вспомогательного шестигранника

### 932 S/6 Набор отверток Kraftform Wera: отвертка-резец + подставка

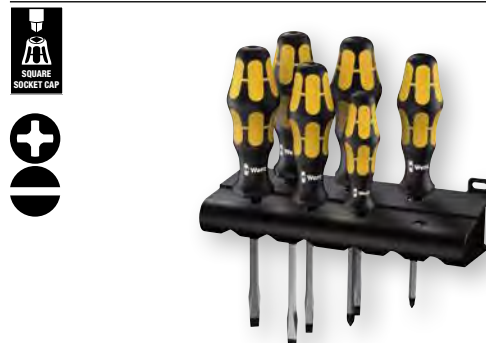

**Применение:** Винты со шлицем и Phillips-Recess

**Исполнение:** 6 предметов в картонной упаковке + подставка

05018283001	
+	917 SPHS 1 x PH 1x90; 1 x PH 2x113
●	932 A 1 x 0,6x3,5x80 <sup>1)</sup>
●	932 AS 1 x 0,8x4,5x100; 1 x 1,0x5,5x103; 1 x 1,2x7,0x138

<sup>1)</sup> Рабочий конец круглый, без ударного набалдашника, без вспомогательного шестигранника

### 932/6 Набор отверток Kraftform Wera: отвертка-резец + подставка



**Применение:** Винты со шлицем и Phillips-Recess

**Исполнение:** 6 предметов в картонной упаковке + подставка

05018282001	
+	917 SPH 1 x PH 1x80; 1 x PH 2x100
●	932 A 1 x 0,6x3,5x80 <sup>1)</sup> ; 1 x 0,8x4,5x90; 1 x 1,0x5,5x100; 1 x 1,2x7,0x125

<sup>1)</sup> Рабочий конец круглый, без ударного набалдашника, без вспомогательного шестигранника



**932/918/6 Набор отверток Kraftform Wera:  
отвертка-резец + подставка**



**Применение:** Винты со шлицем и Pozidriv  
**Исполнение:** 6 предметов в картонной упаковке + подставка

05018287001	
	918 SPZ 1 x PZ 1x80; 1 x PZ 2x100
	932 A 1 x 0,6x3,5x80 <sup>1)</sup> ; 1 x 0,8x4,5x90; 1 x 1,0x5,5x100; 1 x 1,2x7,0x125

**977/6 TORX® Набор отверток Kraftform Wera:  
отвертка-резец + подставка**



**Применение:** TORX®  
**Исполнение:** 6 предметов в картонной упаковке + подставка

05024410001	
	977 TORX® 1 x TX 15x80; 1 x TX 20x90; 1 x TX 25x100; 1 x TX 27x125; 1 x TX 30x150; 1 x TX 40x150

<sup>1)</sup> Рабочий конец круглый, без ударного набалдашника, без вспомогательного шестигранника



# Отвертки Kraftform

## Серия 300

Отвертки Kraftform Plus – ощутимая эргономика. Оберегают руку и ладонь целиком – даже при длительной работе.

В сочетании с другими техническими и практическими преимуществами изделия, например, наконечником Lasertip для надежной посадки в головке винта, отвертки Kraftform являются идеальным выбором, когда речь идет о завинчивании вручную.



Отлично подогнанная по форме ладони ручка Kraftform бережет руку от мозолей и волдырей.

В ручке использованы твердые материалы, поэтому ее можно быстро перехватить, совершенно не опасаясь, что она „прилипнет“ к ладони. Твердая зона ручки с наибольшим диаметром вращается в руке подобно колесу.



Исходная идея при создании ручки Kraftform заключалась в том, что форма ручки должна определяться формами руки. Время подтвердило верность данного решения. Уже в шестидесятые годы компания Wera совместно с всемирно известным институтом Фраунгофера разработала ручку отвертки, прекрасно подходящую по форме к человеческой руке. В 1968 г. после длительной работы компания Wera представила ручку Kraftform на рынке. По настоящее время ручка оптимизировалась с помощью новых технологий, но сохранила свою проверенную форму, ведь человеческая рука за это время тоже не изменилась.

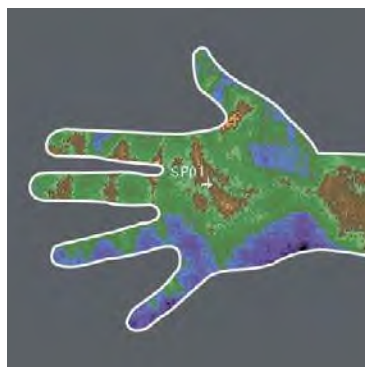

Большая контактная поверхность ручки - с особо высоким трением на мягких участках - обеспечивает передачу высокого крутящего момента и не давит на ладонь выступающими частями.



Узко сфокусированный луч лазера создает структуру поверхности с острыми кромками. Твердость профиля после обработки лазером составляет до 1000 HV. Наконечник Wera Lasertip крепко „цепляется“ за шлиц винта и предотвращает выскальзывание из него. Идеален для прямого шлица, Phillips и Pozidriv.



Wera Lasertip уменьшает необходимое усилие прижима и повышает передачу момента силы. Завинчивание становится более безопасным и удобным.



Маркировка типа и размера наконечника на ручке отвертки облегчает ее поиск в сумке с инструментом и на рабочем месте.

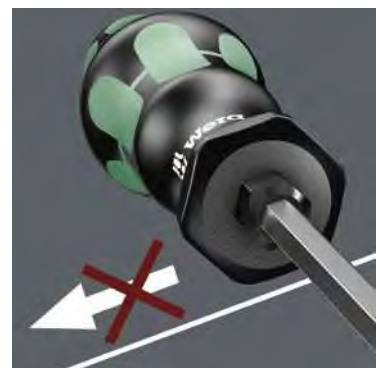

Шестигранный край ручки защищает от надоедливого перекатывания инструмента на рабочем месте. Искать упавший инструмент больше не потребуется.

# Kraftform Plus – серия 300

## Подходящий инструмент для любой ситуации.

### 335 Шлицевая отвертка



**Применение:** Винты со шлицем  
**Рабочий конец:** Круглый  
**Исполнение:** Матовый никель, наконечник Lasertip  
**Ручка:** Kraftform с защитой от перекатывания, многокомпонентная

	↓ mm	↓ mm	↓ mm	↓ mm	∅ mm	↓ mm	↓ mm
05008006001 <sup>1)</sup>	0,4	2,0	60	70	2,5	5/64"	2 3/8"
05110000001 <sup>1)</sup>	0,4	2,5	60	70	2,5	3/32"	2 3/8"
05008007001 <sup>1)</sup>	0,4	2,5	75	70	2,5	3/32"	3"
05008008001 <sup>1)</sup>	0,5	3,0	150	81	4,0	1/8"	6"
05008009001 <sup>1)</sup>	0,5	3,0	200	81	4,0	1/8"	8"
05110001001 <sup>1)</sup>	0,5	3,0	80	81	3,0	1/8"	3 1/8"
05008015001	0,6	3,5	100	81	3,5	9/64"	4"
05110002001	0,6	3,5	125	81	3,5	9/64"	5"
05110003001	0,6	3,5	200	81	3,5	9/64"	8"
05110004001	0,8	4,0	100	98	4,0	5/32"	4"
05110005001	0,8	4,0	150	98	4,0	5/32"	6"
05110006001	0,8	4,0	200	98	4,0	5/32"	8"
05008027001 <sup>1)</sup>	0,8	4,0	300	98	4,0	5/32"	12"
05110007001	1,0	5,5	125	98	5,5	7/32"	5"
05008055001	1,0	5,5	150	98	5,5	7/32"	6"
05110008001	1,0	5,5	200	98	5,5	7/32"	8"
05008060001 <sup>1)</sup>	1,0	5,5	300	98	5,5	7/32"	12"
05008061001	1,2	6,0	100	105	6,0	5/16"	4"

<sup>1)</sup> без Lasertip

### 335 SB Шлицевая отвертка

		4013288
05100042001	● 1 x 0.6x3.5x100	181275
05100043001	● 1 x 0.8x4.0x100	181251
05100044001	● 1 x 1.0x5.5x125	181244



### 334 SK Шлицевая отвертка



**Применение:** Винты со шлицем  
**Рабочий конец:** Шестигранный, вспомогательный шестигранный 0,8 x 4,5 и более, матовый никель  
**Исполнение:** Матовый никель, наконечник Lasertip  
**Ручка:** Kraftform, многокомпонентная

	↓ mm	↓ mm	∅ mm	∅ mm	↓ mm	↓ mm	↓ mm	↓ mm
05007670001	0,6	3,5	4	-	75	81	9/64"	3"
05007671001	0,8	4,0	4	-	90	81	5/32"	3 1/2"
05007672001	0,8	4,5	5	8	90	98	0,178"	3 1/2"
05007673001	1,0	5,5	6	10	100	98	7/32"	4"
05007674001	1,2	6,5	6	10	125	105	1/4"	5"
05007675001	1,2	7,0	6	10	125	105	9/32"	5"
05007676001	1,6	9,0	8	13	150	112	11/32"	6"
05007677001	1,6	10,0	8	13	175	112	3/8"	7"

### 334 Шлицевая отвертка





**Применение:** Винты со шлицем  
**Рабочий конец:** Круглый  
**Исполнение:** Матовый никель, наконечник Lasertip  
**Ручка:** Kraftform с защитой от перекатывания, многокомпонентная; размеры: 2,0 x 12,0; 2,5 x 14,0  
 Kraftform с защитой от перекатывания, однокомпонентная

	↓ mm	↓ mm	↓ mm	↓ mm	∅ mm	↓ mm	↓ mm
05007610001	0,8	5,0	100	98	5,0	3/16"	4"
05007620001	1,0	6,0	125	105	6,0	1/4"	5"
05340330001	1,0	6,0	150	105	6,0	1/4"	6"
05110010001	1,2	6,5	150	105	6,0	1/4"	6"
05007635001	1,2	7,0	150	105	7,0	9/32"	6"
05007621001	1,2	6,5	200	105	7,0	9/32"	8"
05110011001	1,2	8,0	175	112	7,0	5/16"	7"
05007640001	1,6	8,0	175	112	7,0	5/16"	7"
05110104001	1,6	10,0	200	112	9,0	3/8"	8"
05110105001 <sup>1)</sup>	2,0	12,0	250	117	10,0	1/2"	10"

<sup>1)</sup> без Lasertip

### 334 SB Шлицевая отвертка







		4013288
05100030001	1 x 1.2x6.5x150	181411
05100031001	1 x 1.2x8.0x175	181220



### 378 В Шлицевая отвертка



**Применение:** Винты со шлицем  
**Рабочий конец:** Вспомогательный квадрат, матовый никель  
**Исполнение:** Матовый никель, наконечник Black Point  
**Ручка:** Kraffform, с защитой от перекатывания, многокомпонентная ; размер: 2,0 x 12,0 x 250; 2,5 x 14,0 x 225 Kraffform с защитой от перекатывания, однокомпонентная

							
	mm	mm	mm	mm	mm	"	"
05110050001	0,8	4,0	4	75	98	5/32"	3"
05110051001	1,0	5,5	5	100	98	7/32"	4"
05110052001	1,2	6,5	6	125	105	1/4"	5"
05110053001	1,6	8,0	8	150	112	5/16"	6"
05007355001	1,6	10,0	8	60	112	3/8"	2 3/8"
05110054001	1,6	10,0	8	175	112	3/8"	7"
05110150001	1,6	10,0	8	200	112	3/8"	8"
05110055001	2,0	12,0	10	200	112	1/2"	8"
05110151001	2,0	12,0	10	250	112	1/2"	10"

## Полезно знать



### Как предотвратить выскальзывание отвертки из головки винта



Часто при завинчивании отвертка выскальзывает из винта. Иногда при этом повреждается ценная поверхность или дело даже кончается травмой. В отвертках Wera наконечник Lasertip обработан лазером до микроскопической шероховатости. Такая шероховатая поверхность буквально „врезается“ в головку винта. О случайном соскальзывании отвертки можно забыть.



### Почему ручка Kraffform Plus состоит из нескольких компонентов



Wera изготавливает ручку Kraffform из нескольких материалов с различными свойствами. Для средней части используется стойкий пластик, который прочно удерживает рабочий конец даже при высоких нагрузках. Для цветных участков применяется более мягкий материал. Материал обладает высокой степенью трения и обеспечивает передачу больших усилий. Черные зоны с более твердыми поверхностями препятствуют прилипанию ручки к ладони. Это позволяет быстро перехватывать отвертку в руке.



### Наконечник Wera Black Point

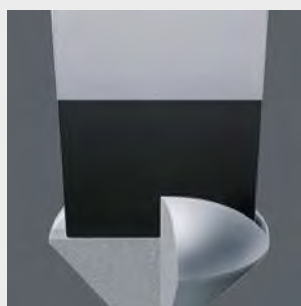

Наконечник Wera Black Point, а также сложная технология закалки гарантируют долгий срок службы наконечника, повышенную защиту от коррозии и высокую точность посадки.



# Kraftform Plus – серия 300

## Подходящий инструмент для любой ситуации.

### 350 SK PH Крестовая отвертка



**Применение:** Винты Phillips-Recess  
**Рабочий конец:** Шестигранный, размер 1-3 с вспомогательным шестигранником  
**Исполнение:** Матовый никель, наконечник Lasertip  
**Ручка:** Kraftform с защитой от перекатывания, многокомпонентная

	⊕	⬡ mm	⦶ mm	⌒ mm	⌒ mm	⌒ mm
05008750001 <sup>1)</sup>	PH 0	4		60	81	2 3/8"
05008751001	PH 1	5	8	80	98	3 1/8"
05008752001	PH 2	6	10	100	105	4"
05008753001	PH 3	8	13	150	112	6"

<sup>1)</sup> без Lasertip

### 350 PH Отвертка для винтов Phillips



**Применение:** Винты Phillips-Recess  
**Рабочий конец:** Круглый  
**Исполнение:** Матовый никель, наконечник Lasertip  
**Ручка:** Kraftform с защитой от перекатывания, многокомпонентная

	⊕	⌒ mm	⌒ mm	⊘ mm	⌒ mm
05008705001 <sup>1)</sup>	PH 0	60	81	3,0	2 3/8"
05008706001 <sup>1)</sup>	PH 0	100	81	3,0	4"
05008710001	PH 1	80	98	4,5	3 1/8"
05008712001	PH 1	200	98	4,5	8"
05008715001 <sup>1)</sup>	PH 1	300	98	4,5	12"
05008720001	PH 2	100	105	6,0	4"
05008723001	PH 2	150	105	6,0	6"
05008725001	PH 2	200	105	6,0	8"
05008730001 <sup>1)</sup>	PH 2	300	105	6,0	12"
05008735001	PH 3	150	112	8,0	6"
05008740001 <sup>1)</sup>	PH 4	200	112	10,0	8"

<sup>1)</sup> без Lasertip

### 350 PH SB Отвертка для винтов Phillips

	⊕	1 x PH 0x60 <sup>1)</sup>	4013288 181329
05100050001	⊕	1 x PH 1x80	181329
05100051001	⊕	1 x PH 1x80	181336
05100052001	⊕	1 x PH 2x100	181343

<sup>1)</sup> без Lasertip



### 355 SK PZ Крестовая отвертка



**Применение:** Пригодна для винтов Pozidriv  
**Рабочий конец:** Шестигранник, размер 1 - 3 с вспомогательным шестигранником  
**Исполнение:** Матовый никель, наконечник Lasertip  
**Ручка:** Kraftform с защитой от перекачивания, многокомпонентная

		mm	mm	mm	mm	"
05009340001 <sup>1)</sup>	PZ 0	4		60	81	2 3/8"
05009341001	PZ 1	5	8	80	98	3 1/8"
05009342001	PZ 2	6	10	100	105	4"
05009343001	PZ 3	8	13	150	112	6"

<sup>1)</sup> без Lasertip

### 355 PZ Крестовая отвертка



**Применение:** Пригодна для винтов Pozidriv  
**Рабочий конец:** Круглый  
**Исполнение:** Матовый никель, наконечник Lasertip  
**Ручка:** Kraftform с защитой от перекачивания, многокомпонентная

		mm	mm	mm	"
05009305001 <sup>1)</sup>	PZ 0	60	81	3,0	2 3/8"
05009310001	PZ 1	80	98	4,5	3 1/8"
05009312001	PZ 1	200	98	4,5	8"
05009313001 <sup>1)</sup>	PZ 1	300	98	4,5	12"
05009315001	PZ 2	100	105	6,0	4"
05009317001	PZ 2	200	105	6,0	8"
05347743001	PZ 2	250	105	6,0	10"
05009319001 <sup>1)</sup>	PZ 2	300	105	6,0	12"
05009320001	PZ 3	150	112	8,0	6"
05009325001 <sup>1)</sup>	PZ 4	200	112	10,0	8"

<sup>1)</sup> без Lasertip

### 355 PZ SB Крестовая отвертка

		4013288
05100055001	1 x PZ 0x60 <sup>1)</sup>	181282
05100056001	1 x PZ 1x80	181299
05100057001	1 x PZ 2x100	181305



# Kraftform Plus – серия 300

## Подходящий инструмент для любой ситуации.

### 354 Шестигранная отвертка Hex-Plus



**Применение:** Винты с внутренним шестигранником  
**Рабочий конец:** Круглый  
**Исполнение:** Hex-Plus, матовый никель  
**Ручка:** Kraftform с защитой от перекатывания, многокомпонентная

	⊙ mm	⊙ mm	⊙ mm	⊙ mm	⊙ "
05023105001	2,0	75	70	3,0	3"
05023107001	2,5	75	81	3,0	3"
05023110001	3,0	75	81	4,0	3"
05023115001	4,0	75	98	5,0	3"
05023120001	5,0	80	105	6,0	3 1/8"
05023125001	6,0	80	105	7,0	3 1/8"
05023130001	8,0	100	112	10,0	4"

### 352 Отвертка с шестигранной шариковой головкой



**Применение:** Винты с внутренним шестигранником  
**Рабочий конец:** Шестигранник  
**Исполнение:** Шестигранная шариковая головка, матовый никель, Black Point  
**Ручка:** Kraftform с защитой от перекатывания, многокомпонентная; размеры: SW 12,0; SW 1/2", Kraftform с защитой от перекатывания, однокомпонентная

	⊙ mm	⊙ mm	⊙ mm	⊙ mm	⊙ "
05022795001	1,5		60	70	2 3/8"
05022800001	2,0		100	70	4"
05138070001	2,5		100	81	4"
05022805001	3,0		100	81	4"
05022810001	4,0		100	98	4"
05022815001	5,0		100	105	4"
05022820001	6,0		125	105	5"
05022825001	8,0		150	112	6"
05022830001	10,0		150	112	6"
05022835001	12,0		150	117	6"
05022905001		5/32"	100	98	4"
05022910001		3/16"	100	105	4"
05022915001		7/32"	100	105	4"
05022920001		1/4"	125	105	5"
05022925001		5/16"	150	112	6"
05022930001		3/8"	150	112	6"
05022935001		1/2"	150	117	6"

### 367 TORX® HF Отвертка с фиксирующей функцией



**Применение:** Винты TORX®  
**Рабочий конец:** Круглый  
**Исполнение:** С фиксирующей функцией для винтов TORX® в соответствии со спецификацией Acument Intellectual Properties, матовый никель  
**Ручка:** Kraftform с защитой от перекатывания, многокомпонентная

	⊙ mm	⊙ mm	⊙ mm	⊙ "
05028048001	TX 8	60	81	3,5 2 3/8"
05028049001	TX 9	60	81	4,0 2 3/8"
05028050001	TX 10	80	81	4,0 3 1/8"
05028051001	TX 15	80	98	4,0 3 1/8"
05028052001	TX 20	100	98	4,5 4"
05028070001	TX 20	300	98	4,5 12"
05028053001	TX 25	100	105	5,0 4"
05028071001	TX 25	300	105	6,0 12"
05028054001	TX 27	115	105	5,5 4 9/16"
05028072001	TX 27	300	105	6,0 12"
05028055001	TX 30	115	105	6,0 4 9/16"
05028073001	TX 30	300	105	6,0 12"
05028056001	TX 40	130	112	7,0 5 3/16"

## 367 Отвертка TORX®



**Применение:** Винты TORX®  
**Рабочий конец:** Круглый  
**Исполнение:** Матовый никель, наконечник Black Point  
**Ручка:** Krafftform с защитой от перекатывания, многокомпонентная

		mm	mm	mm	
05028000001	TX 5	60	70	3,5	2 3/8"
05028001001	TX 6	60	70	3,5	2 3/8"
05028002001	TX 7	60	70	3,5	2 3/8"
05028003001	TX 8	60	81	3,5	2 3/8"
05028004001	TX 9	60	81	4,0	2 3/8"
05028005001	TX 10	80	81	4,0	3 1/8"
05028008001	TX 15	80	98	4,0	3 1/8"
05028010001	TX 20	100	98	4,5	4"
05028012001	TX 25	100	105	5,0	4"
05028013001	TX 27	115	105	5,5	4 9/16"
05028015001	TX 30	115	105	6,0	4 9/16"
05028020001	TX 40	130	112	7,0	5 1/8"
05028025001	TX 45	130	112	8,0	5 1/8"

## 367 SB Отвертка TORX®

		4013288
05100060001	⊕ 1 x TX 10x80	181350
05100061001	⊕ 1 x TX 15x80	181367
05100062001	⊕ 1 x TX 20x100	181374
05100063001	⊕ 1 x TX 25x100	181381
05100064001	⊕ 1 x TX 30x115	181398



## Полезно знать



### Шестигранная шариковая головка

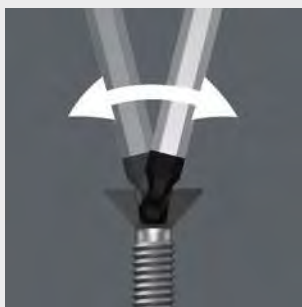

Благодаря сферическому профилю наконечника инструмент может отклоняться или поворачиваться относительно оси винта, выполняя при этом т.н. завинчивание „под углом“.



### Для чего используется профиль TORX® HF



В труднодоступных местах (например, в моторном отсеке) невозможно зафиксировать рукой винт на отвертке. Часто винт куда-то падает. Затем следует утомительный поиск или потеря винта (и, возможно, связанные с этим риски). Разработанные фирмой Wera инструменты TORX® HF улучшают геометрию профиля TORX®. Благодаря силе прижима, создаваемой поверхностным напряжением между профилем винта и наконечником, винт надежно удерживаются на инструменте!



### Как с помощью Hex-Plus избежать скругления профиля головок винтов?



Проблема винтов с внутренним шестигранником состоит в том, что опорные поверхности, передающие усилие с отвертки на винт, очень узкие. Поэтому головка винта может разрушаться. Отвертка с профилем Hex-Plus имеет довольно большую опорную поверхность, которая препятствует этому! Полезно знать: инструменты Hex-Plus подойдут к любому стандартному винту с внутренним шестигранником.

# Kraftform Plus – серия 300

## Подходящий инструмент для любой ситуации.

### 367 К Отвертка с шариковой головкой TORX®

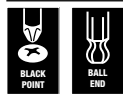

**Применение:** Винты с внутренним TORX®  
**Рабочий конец:** Круглый  
**Исполнение:** шариковая головка, матовый никель, наконечник Black Point  
**Ручка:** Kraftform с защитой от перекатывания, многокомпонентная

		mm	mm	mm	"
05027950001	TX 15	80	98	4,0	3 1/8"
05027952001	TX 20	100	98	4,5	4"
05027954001	TX 25	100	105	5,0	4"
05027956001	TX 27	115	105	5,5	4 9/16"
05027958001	TX 30	115	105	6,0	4 9/16"

### 367 Отвертка TORX® BO



**Применение:** Винты с внутренним TORX® с предохранительным штифтом (BO = с отверстием)  
**Рабочий конец:** Круглый  
**Исполнение:** С отверстием в профиле TORX®, матовый никель, наконечник Black Point  
**Ручка:** Kraftform с защитой от перекатывания, многокомпонентная

		mm	mm	mm	"
05138257001	TX 7	60	70	3,5	2 3/8"
05138258001	TX 8	60	81	3,5	2 3/8"
05138259001	TX 9	60	81	4,0	2 3/8"
05138260001	TX 10	80	81	4,0	3 1/8"
05138268001	TX 10	300	81	4,0	12"
05138261001	TX 15	80	98	4,0	3 1/8"
05138269001	TX 15	300	98	4,0	12"
05138262001	TX 20	100	98	4,5	4"
05138270001	TX 20	300	98	4,5	12"
05138263001	TX 25	100	105	5,0	4"
05138264001	TX 27	115	105	5,5	4 9/16"
05138265001	TX 30	115	105	6,0	4 9/16"
05138266001	TX 40	130	112	7,0	5 3/16"

### 367 Отвертка TORX PLUS®



**Применение:** Винты с внутренним TORX PLUS®  
**Рабочий конец:** Круглый  
**Исполнение:** Матовый никель, наконечник Black Point  
**Ручка:** Kraftform с защитой от перекатывания, многокомпонентная

		mm	mm	mm	"
05028029001	5 IP	60	70	3,5	2 3/8"
05028030001	6 IP	60	70	3,5	2 3/8"
05028031001	7 IP	60	70	3,5	2 3/8"
05028032001	8 IP	60	70	3,5	2 3/8"
05028033001	9 IP	60	81	4,0	2 3/8"
05028034001	10 IP	80	81	4,0	3 1/8"
05028035001	15 IP	80	98	4,0	3 1/8"
05028036001	20 IP	100	98	4,5	4"
05028037001	25 IP	100	105	5,0	4"
05028038001	30 IP	115	105	6,0	4 9/16"

### 371 Отвертка TORQ-SET® Mplus



**Применение:** Винты TORQ-SET®  
**Рабочий конец:** Круглый  
**Исполнение:** Mplus для повышения момента силы на излом и увеличения срока службы матовый никель  
**Ручка:** Kraftform с защитой от перекатывания, многокомпонентная

	mm	mm	mm	mm	"
05028130001	6	80	98	4,5	3 1/8"
05028132001	8	100	105	6,0	4"
05028134001	10	100	105	6,0	4"
05028136001	1/4"	125	112	8,0	5"



## Полезно знать

### 368 Отвертка для винтов с внутренним квадратом



- Применение:** Винты с внутренним квадратом  
**Рабочий конец:** Круглый  
**Исполнение:** Матовый никель, наконечник Black Point кроме размеров 01+02  
**Ручка:** Kraftform с защитой от перекатывания, многокомпонентная, # 2/300; # 01/25; # 02/25, однокомпонентная

			mm	mm	mm	
05117680001		# 00	60	81	3,5	2 3/8"
05117681001		# 0	60	81	4,0	2 3/8"
05117682001		# 1	80	98	4,5	3 1/8"
05117683001		# 1	200	98	4,5	8"
05117684001		# 2	100	105	6,0	4"
05117685001		# 2	200	105	6,0	8"
05117691001		# 2	300	105	6,0	12"
05117686001		# 3	150	112	8,0	6"
05117687001		# 4	200	112	8,0	8"
05117688001		# 01	25	54	4,5	1"
05117689001		# 02	25	54	6,0	1"

### 368 SB Отвертка для винтов с внутренним квадратом

		4013288
05100070001	1 x # 1x80	181404
05100071001	1 x # 2x100	181428
05100072001	1 x # 3x150	181435



### Как избежать частых случаев разрушения профилей TORQ-SET®

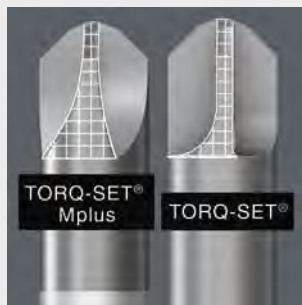

Разработанный специалистами Wera профиль Mplus отличается от профиля TORQ-SET® обычных инструментов более упрочнёнными гранями. За счет этого обеспечивается значительно более высокий момент силы на излом и многократно увеличивается срок службы инструментов Wera с профилем TORQ-SET® Mplus.

### TORX PLUS®



В отличие от обычного профиля TORX® увеличение 6 кромок, передающих крутящий момент между инструментом и винтом, реализуется за счет придания профилю эллипсоидной, а не округлой формы. Тем самым, при завинчивании прилагаемое усилие распределяется на большую поверхность, передаются более высокие крутящие моменты и дополнительно увеличивается срок службы винта и инструмента. Типичным случаем использования винтов с таким профилем являются т. н. центральные зажимные винты в режущих инструментах. Из-за

термического воздействия на такие держатели твердосплавных и неперетачиваемых пластин "стопорные винты зачастую „прикипают“, что в свою очередь значительно увеличивает усилие при отвинчивании. Поэтому требуется профиль винта с более стабильным моментом затяжки, чтобы предотвратить возможное разрушение винта и избежать затратные простои оборудования. Внимание: инструмент TORX PLUS® не подходит для винтов TORX®.

### TORX® BO

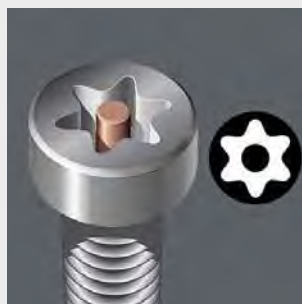

Создан для предотвращения несанкционированного отвинчивания т.н. специального крепежа. Чтобы не допустить использования обычных инструментов TORX®, у винтов в приводном профиле имеется выступающая цапфа. Она входит в отверстие инструментов TORX® BO, и специальный крепеж можно отвинтить. Такие специальные резьбовые соединения используются, например, во многих электрических устройствах, они могут сниматься для ремонта исключительно обученным персоналом.

# Kraftform Plus – серия 300

## Подходящий инструмент для любой ситуации.

### 375 Отвертка TRI-WING®



**Применение:** Винты TRI-WING®  
**Рабочий конец:** Круглый  
**Исполнение:** Матовый никель, наконечник Black Point  
**Ручка:** Kraftform с защитой от перекачивания, многокомпонентная

		mm	mm	mm	
05028116001	0	80	81	3,5	3 1/8"
05028118001	1	80	81	3,5	3 1/8"
05028120001	2	80	98	4,5	3 1/8"
05028122001	3	80	98	4,5	3 1/8"
05028124001	4	100	98	6,0	4"
05028126001	5	100	98	6,0	4"

### 395 Торцовая отвертка



**Применение:** Винты с шестигранной головкой  
**Рабочий конец:** Круглый  
**Исполнение:** Матовый никель, торцовый ключ для винтов с наружным шестигранником  
**Ручка:** Kraftform с защитой от перекачивания, многокомпонентная

	mm	mm	mm	mm	
05028205001	3,0	125	98	5,0	5"
05028210001	3,5	125	98	6,1	5"
05028215001	4,0	125	98	6,9	5"
05028220001	4,5	125	98	7,1	5"
05028225001	5,0	125	98	8,1	5"
05028230001	5,5	125	98	8,1	5"
05029405001	6,0	125	98	9,1	5"
05029410001	7,0	125	105	11,0	5"
05029415001	8,0	125	105	12,1	5"
05029420001	9,0	125	105	13,1	5"
05029425001	10,0	125	112	14,1	5"
05029430001	11,0	125	112	16,0	5"
05029435001	12,0	125	112	17,1	5"
05029440001	13,0	125	112	18,1	5"
05029445001	14,0	125	112	19,1	5"
05029450001	15,0	125	112	21,0	5"

### 391 Отвертка с гибким стержнем



**Применение:** Винты с шестигранной головкой  
**Рабочий конец:** Круглый, гибкий  
**Отвод:** внутренний шестигранник  
**Ручка:** Kraftform с защитой от перекачивания, многокомпонентная







	mm	mm	mm	
05028148001	6	167	98	6 9/16"
05028150001	7	167	98	6 9/16"
05028152001	8	167	98	6 9/16"



## 395 H0 Торцовая отвёртка



- Применение:** Винты с шестигранной головкой
- Рабочий конец:** Круглый
- Исполнение:** Полый стержень для резьбовых шпилек, матовый никель
- Ручка:** Kraftform с защитой от перекачивания, многокомпонентная
- ПОДСКАЗКА:** Полая форма позволяет затягивать или отвинчивать винты на длинном стержне, а также трудно поддающиеся винты.

						
	mm	mm	mm	mm	mm	mm
05029460001	5,0	90	98	7,2	3 35/64"	3 35/64"
05029461001	5,5	90	98	7,2	3 35/64"	3 35/64"
05029462001	6,0	90	98	7,2	3 35/64"	3 35/64"
05029463001	7,0	90	105	7,2	3 35/64"	3 35/64"
05029464001	8,0	90	105	9,3	3 35/64"	3 35/64"
05029465001	10,0	90	112	9,3	3 35/64"	3 35/64"
05029466001	13,0	90	112	11,0	3 35/64"	3 35/64"
05029501001		3/16"	90	98	7,2	3 35/64"
05029502001		1/4"	90	98	7,2	3 35/64"
05029503001		5/16"	90	105	9,3	3 35/64"
05029504001		11/32"	90	105	9,3	3 35/64"
05029505001		3/8"	90	112	9,3	3 35/64"
05029506001		7/16"	90	112	11,0	3 35/64"
05029507001		1/2"	90	112	11,0	3 35/64"

## Полезно знать



### Для чего нужна полая отвертка



Если нужно навинтить гайку на резьбовую шпильку, то требуется отвертка с полым стержнем, т. к. выступающая сквозь гайку шпилька может входить только в полость.



### Гибкий стержень



Используя отвертку 391, можно работать также с деталями, находящимися в очень неудобных местах. Гибкий стержень позволяет добраться до крепежа, расположенного под углом. Идеальный инструмент для выполнения работ с деталями на винтовом соединении в труднодоступных местах, например, в моторном отсеке.

### Крепеж системы TRI-WING®



Крепеж системы TRI-WING® находит свое применение преимущественно в авиастроении и производстве бытовой техники (конкретно, например, в креплении токопроводящих деталей). Профиль в форме трёх ассиметрично расположенных лучей в головке винта не позволяет использовать никакой другой инструмент, кроме оригинального. Высокоточное исполнение рисунка профиля в инструментах марки Wera гарантирует надёжность посадки наконечника отвертки в головке винта. Рабочие концы изготавливаются из специального материала, предназначенного для выпуска отверточных насадок. Применение на заводе Wera ноу-хау в области закалки металлов гарантирует инструментам большой срок службы.









# Kraftform Plus – серия 300

## Подходящий инструмент для любой ситуации.

### 336 Короткая отвертка/отвертка для карбюратора







**Применение:** Винты со шлицем  
**Рабочий конец:** Круглый  
**Исполнение:** Матовый никель, наконечник Black Point  
**Ручка:** Kraftform с защитой от перекатывания, однокомпонентная

							
	mm	mm	mm	mm	mm	mm	mm
05110068001	0,6	3,5	25	54	3,5	$\frac{9}{64}$ "	1"
05110069001	0,8	4,0	25	54	4,0	$\frac{5}{32}$ "	1"
05110070001	1,0	5,5	25	54	5,5	$\frac{7}{32}$ "	1"
05110075001	1,2	6,5	25	54	6,5	$\frac{1}{4}$ "	1"
05110078001	1,2	8,0	25	54	8,0	$\frac{5}{16}$ "	1"

### Короткая отвертка/отвертка для карбюратора







**Применение:** Винты Phillips-Recess  
**Рабочий конец:** Круглый  
**Исполнение:** Матовый никель, наконечник Black Point  
**Ручка:** Kraftform с защитой от перекатывания, однокомпонентная

					
		mm	mm	mm	mm
05008775001	PH 01	25	54	4,5	1"
05008780001	PH 02	25	54	6,0	1"
05008782001	PH 03	25	54	6,0	1"

### Короткая отвертка/отвертка для карбюратора



**Применение:** Пригодна для винтов Pozidriv  
**Рабочий конец:** Круглый  
**Исполнение:** Матовый никель, наконечник Black Point  
**Ручка:** Kraftform с защитой от перекатывания, однокомпонентная

					
		mm	mm	mm	mm
05009330001	PZ 01	25	54	4,5	1"
05009335001	PZ 02	25	54	6,0	1"
05009337001	PZ 03	25	54	8,0	1"



### Kraftform XXL



Универсальный набор из 12 отверток

05051010001	
+	350 PH 1 x PH 1x80; 1 x PH 2x100
+	355 PZ 1 x PZ 1x80; 1 x PZ 2x100
+	932 A 1 x 1,0x5,5x100; 1 x 1,2x7,0x125
+	334 1 x 1,2x6,5x150
+	335 1 x 0,8x4,0x100; 1 x 1,0x5,5x125
+	160 iVDE 1 x 0,4x2,5x80 <sup>1)</sup> ; 1 x 0,6x3,5x100
+	247 1 x 0,5x3,0x70
	Rack 2 x 190,0x50,0

<sup>1)</sup> без Lasertip

Данный продукт не продается в США и Канаде.

### Kraftform XXL 3



Универсальный набор из 11 отверток

05347106001	
+	160 iVDE 1 x 0,4x2,5x80 <sup>1)</sup> ; 1 x 0,6x3,5x100
+	350 PH 1 x PH 1x80; 1 x PH 2x100
+	932 A 1 x 1,0x5,5x100; 1 x 1,2x7,0x125
+	335 1 x 0,8x4,0x100; 1 x 1,0x5,5x125
+	334 1 x 1,2x6,5x150
+	368 1 x # 1x80; 1 x # 2x100
	Rack 2 x 190,0x50,0

<sup>1)</sup> без Lasertip

### Kraftform XXL 2



Универсальный набор из 12 отверток

05051011001	
+	350 PH 1 x PH 2x100
+	355 PZ 1 x PZ 1x80; 1 x PZ 2x100
+	932 A 1 x 1,0x5,5x100; 1 x 1,2x7,0x125
+	335 1 x 0,8x4,0x100
+	367 TORX® 1 x TX 15x80; 1 x TX 20x100; 1 x TX 25x100
+	160 iVDE 1 x 0,4x2,5x80 <sup>1)</sup> ; 1 x 0,6x3,5x100
+	247 1 x 0,5x3,0x70
	Rack 2 x 190,0x50,0

<sup>1)</sup> без Lasertip

Данный продукт не продается в США и Канаде.

### Kraftform Big Pack 300



**Применение:** Винты со шлицем, Phillips-Recess и Pozidriv и TORX®

**Исполнение:** 14 предметов

05105630001	
+	350 PH 1 x PH 1x80; 1 x PH 2x100; 1 x PH 3x150
+	355 PZ 1 x PZ 1x80; 1 x PZ 2x100; 1 x PZ 3x150
+	367 TORX® 1 x TX 10x80; 1 x TX 15x80; 1 x TX 20x100; 1 x TX 25x100; 1 x TX 30x115
+	334 1 x 1,2x6,5x150
+	335 1 x 0,6x3,5x100; 1 x 0,8x4,0x100
	Rack 2 x 190,0x50,0

# Kraftform Plus – серия 300

## Подходящий инструмент для любой ситуации.

### 334 SK/6 Rack Набор отверток Kraftform Plus Lasertip + подставка



С шестигранными рабочими концами Lasertip + подставка

**Применение:** Винты со шлицем и Phillips-Recess

**Исполнение:** 6 предметов в картонной упаковке + подставка

05007680001	
	350 SK PH 1 x PH 1x80; 1 x PH 2x100
	334 SK 1 x 0,6x3,5x75; 1 x 0,8x4,0x90; 1 x 1,0x5,5x100; 1 x 1,2x6,5x125

### 334/355 SK/6 Набор отверток Kraftform Plus Lasertip + подставка



С шестигранными рабочими концами Lasertip + подставка

**Применение:** Винты со шлицем и Pozidriv

**Исполнение:** 6 предметов в картонной упаковке + подставка

05007681001	
	355 SK PZ 1 x PZ 1x80; 1 x PZ 2x100
	334 SK 1 x 0,6x3,5x75; 1 x 0,8x4,0x90; 1 x 1,0x5,5x100; 1 x 1,2x6,5x125

### 334/6 Rack Набор отверток Kraftform Plus Lasertip + подставка



С круглыми рабочими концами Lasertip + подставка

**Применение:** Винты со шлицем и крестовым шлицем Phillips-Recess

**Исполнение:** 6 предметов в картонной упаковке + подставка

05105650001	
	350 PH 1 x PH 1x80; 1 x PH 2x100
	334 1 x 1,2x6,5x150
	335 1 x 0,5x3,0x80 <sup>1)</sup> ; 1 x 0,8x4,0x100; 1 x 1,0x5,5x125

<sup>1)</sup> без Lasertip

### 334/355/6 Rack Набор отверток Kraftform Plus Lasertip + подставка



С круглыми рабочими концами Lasertip + подставка

**Применение:** Винты со шлицем и Pozidriv

**Исполнение:** 6 предметов в картонной упаковке + подставка

05105656001	
	355 PZ 1 x PZ 1x80; 1 x PZ 2x100
	334 1 x 1,2x6,5x150
	335 1 x 0,5x3,0x80 <sup>1)</sup> ; 1 x 0,8x4,0x100; 1 x 1,0x5,5x125

<sup>1)</sup> без Lasertip



### 335/350/355/6 Набор отверток Kraftform Plus Lasertip + подставка



С рабочими концами Lasertip + подставка

**Применение:** Винты со шлицем и Phillips-Recess и Pozidriv

**Исполнение:** 6 предметов в картонной упаковке + подставка

05105622001	
	350 PH 1 x PH 1x80; 1 x PH 2x100
	355 PZ 1 x PZ 1x80; 1 x PZ 2x100
	335 1 x 0,8x4,0x100; 1 x 1,0x5,5x125

### 367/7 TORX® HF Kraftform Plus Набор отверток с фиксирующей функцией + подставка



**Применение:** TORX®

**Исполнение:** 7 предметов в картонной упаковке + подставка

05223161001	
	367 TORX® HF 1 x TX 8x60; 1 x TX 10x80; 1 x TX 15x80; 1 x TX 20x100; 1 x TX 25x100; 1 x TX 27x115; 1 x TX 30x115

### 335/350/367/7 Rack Набор отверток Kraftform Plus Lasertip + подставка



с круглыми рабочими концами Lasertip и подставкой

**Применение:** Винты со шлицем, Phillips-Recess и Pozidriv и TORX®

**Исполнение:** 7 предметов в картонной упаковке + подставка

05320540001	
	350 PH 1 x PH 2x100
	355 PZ 1 x PZ 1x80; 1 x PZ 2x100
	335 1 x 0,8x4,0x100
	367 TORX® 1 x TX 15x80; 1 x TX 20x100; 1 x TX 25x100

### 367/6 TORX® HF Kraftform Plus Набор отверток с фиксирующей функцией + подставка



**Применение:** TORX®

**Исполнение:** 6 предметов в картонной упаковке + подставка

05028059001	
	367 TORX® HF 1 x TX 10x80; 1 x TX 15x80; 1 x TX 20x100; 1 x TX 25x100; 1 x TX 30x115; 1 x TX 40x130

# Kraftform Plus – серия 300

Подходящий инструмент для любой ситуации.

## 367/4 TORX® HF Kraftform Plus Набор отверток с фиксирующей функцией

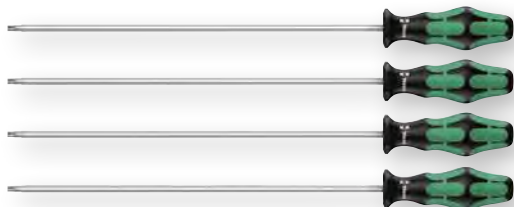

**Применение:** TORX®  
**Исполнение:** 4 предмета

05028074001	
	367 TORX® HF 1 x TX 20x300; 1 x TX 25x300; 1 x TX 27x300; 1 x TX 30x300

## 367/6 TORX® B0 Kraftform Plus Набор специальных отверток TORX® + подставка



**Применение:** TORX® B0  
**Исполнение:** 6 предметов в картонной упаковке + подставка

05138250001	
	367 TORX® B0 1 x TX 10x80; 1 x TX 15x80; 1 x TX 20x100; 1 x TX 25x100; 1 x TX 30x115; 1 x TX 40x130

## 367/6 Набор отверток Kraftform Plus TORX® + подставка



**Применение:** TORX®  
**Исполнение:** 6 предметов в картонной упаковке + подставка

05028062001	
	367 TORX® 1 x TX 10x80; 1 x TX 15x80; 1 x TX 20x100; 1 x TX 25x100; 1 x TX 30x115; 1 x TX 40x130



### 334/368/6 Набор отверток + подставка



**Применение:** Винты со шлицем, крестовым шлицем и внутренним квадратом

**Исполнение:** Набор из 6 отверток в картонной упаковке + подставка

05347778001		
	350 PH	1 x PH 1x80; 1 x PH 2x100
	334	1 x 1,2x6,5x150
	335	1 x 0,8x4,0x100
	368	1 x # 1x80; 1 x # 2x100

### 395 H0/7 SM Набор отверток



**Применение:** Винты с шестигранной головкой

**Исполнение:** 7 предметов в картонной упаковке

**ПОДСКАЗКА:**

Полая форма позволяет затягивать или отвинчивать винты на длинном стержне, а также трудно поддающиеся винты.

05029510001		
	395 H0	1 x 5,0x90; 1 x 5,5x90; 1 x 6,0x90; 1 x 7,0x90; 1 x 8,0x90; 1 x 10,0x90; 1 x 13,0x90



# Отвертки

## Kraftform Comfort

Эргономичный подход к работе с комфортом.

Ручка с формами Kraftform и рабочий конец из материала для изготовления битов с наконечником Black Point для точной и тонкой работы.



Многокомпонентная ручка Kraftform для быстрого и легкого выполнения работ.



Маркировка типа и размера наконечника на ручке отвертки облегчает ее поиск в сумке с инструментом и на рабочем месте.

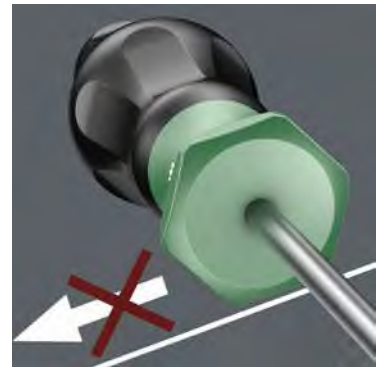

Шестигранный край ручки защищает от надоедливого перекатывания инструмента на рабочем месте.



Наконечник Wera Black Point, а также сложная технология закалки гарантируют долгий срок службы наконечника и высокую точность посадки.



Используемый для изготовления наконечников материал со специальной закалкой способствует более долгому сроку службы.



# Kraftform Comfort

Комфорт завинчивания — работать  
удобно и надежно.

## 1335 Шлицевая отвертка



**Применение:** Винты со шлицем  
**Рабочий конец:** Круглый  
**Исполнение:** Матовый никель, наконечник Black Point  
**Ручка:** Kraftform Comfort с защитой от перекатывания, многокомпонентная

	mm	mm	mm	mm	mm	mm	mm
05031400001	0,4	2,0	60	81	2,5	5/64"	2 3/8"
05031401001	0,4	2,5	75	81	2,5	3/32"	3"
05031402001	0,5	3,0	80	81	3,0	1/8"	3 1/8"
05031403001	0,5	3,0	150	81	3,0	1/8"	6"
05031405001	0,6	3,5	100	81	3,5	9/64"	4"
05031406001	0,6	3,5	125	81	3,5	9/64"	5"
05031408001	0,8	4,0	100	98	4,0	5/32"	4"
05031409001	0,8	4,0	150	98	4,0	5/32"	6"
05031411001	0,8	4,0	300	98	4,0	5/32"	12"
05031412001	1,0	5,5	125	98	5,5	7/32"	5"
05031413001	1,0	5,5	150	98	5,5	7/32"	6"
05031416001	1,2	6,0	100	105	6,0	15/64"	4"

## 1334 Шлицевая отвертка



**Применение:** Винты со шлицем  
**Рабочий конец:** Круглый  
**Исполнение:** Матовый никель, наконечник Black Point  
**Ручка:** Kraftform Comfort с защитой от перекатывания, многокомпонентная

	mm	mm	mm	mm	mm	mm
05031420001	0,8	5,0	100	98	3/16"	4"
05031421001	1,0	6,0	125	105	15/64"	5"
05031422001	1,2	6,5	150	105	1/4"	6"
05031424001	1,2	7,0	150	105	9/32"	6"
05031425001	1,2	8,0	175	112	5/16"	7"
05031426001	1,6	8,0	175	112	5/16"	7"
05031427001	1,6	10,0	200	112	3/8"	8"

## 1350 PH Крестовая отвертка



**Применение:** Винты Phillips-Recess  
**Рабочий конец:** Круглый  
**Исполнение:** Матовый никель, наконечник Black Point  
**Ручка:** Kraftform Comfort с защитой от перекатывания, многокомпонентная

	mm	mm	mm	mm	mm
05031440001	PH 0	60	81	3,0	2 3/8"
05031441001	PH 1	80	98	4,5	3 1/8"
05031442001	PH 1	200	98	4,5	8"
05031444001	PH 2	100	105	6,0	4"
05031445001	PH 2	200	105	6,0	8"
05031447001	PH 3	150	112	8,0	6"

## 1355 PZ Отвертка для винтов Pozidriv



**Применение:** Пригодна для винтов Pozidriv  
**Рабочий конец:** Круглый  
**Исполнение:** Матовый никель, наконечник Black Point  
**Ручка:** Kraftform Comfort с защитой от перекатывания, многокомпонентная

	mm	mm	mm	mm	mm
05031460001	PZ 0	60	81	3,0	2 3/8"
05031461001	PZ 1	80	98	4,5	3 1/8"
05031463001	PZ 2	100	105	6,0	4"
05031466001	PZ 3	150	112	8,0	6"



## Полезно знать

### 1367 Отвертка TORX®



- Применение:** Винты с внутренним TORX®  
**Рабочий конец:** Круглый  
**Исполнение:** Матовый никель, наконечник Black Point  
**Ручка:** Kraftform Comfort с защитой от перекатывания, многокомпонентная

		mm	mm	mm	"
05031500001	TX 5	60	81	3,5	2 <sup>3</sup> / <sub>8</sub> "
05031501001	TX 6	60	81	3,5	2 <sup>3</sup> / <sub>8</sub> "
05031502001	TX 7	60	81	3,5	2 <sup>3</sup> / <sub>8</sub> "
05031503001	TX 8	60	81	3,5	2 <sup>3</sup> / <sub>8</sub> "
05031504001	TX 9	60	81	4,0	2 <sup>3</sup> / <sub>8</sub> "
05031505001	TX 10	80	81	4,0	3 <sup>1</sup> / <sub>8</sub> "
05031506001	TX 15	80	98	4,0	3 <sup>1</sup> / <sub>8</sub> "
05031507001	TX 20	100	98	4,5	4"
05031508001	TX 25	100	105	5,0	4"
05031509001	TX 27	115	105	5,5	4 <sup>9</sup> / <sub>16</sub> "
05031510001	TX 30	115	105	6,0	4 <sup>9</sup> / <sub>16</sub> "
05031511001	TX 40	130	112	7,0	5 <sup>3</sup> / <sub>16</sub> "
05031512001	TX 45	130	112	8,0	5 <sup>1</sup> / <sub>8</sub> "



### Наконечник Wera Black Point

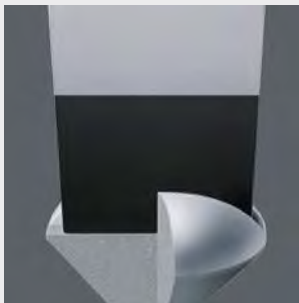

Наконечник Wera Black Point, а также сложная технология за-калки гарантируют долгий срок службы наконечника и высокую точность посадки.

# Kraftform Comfort

Комфорт завинчивания — работать  
удобно и надежно.

## 1334/6 Набор отверток Kraftform Comfort



**Применение:** Винты со шлицем и Phillips-Recess

**Исполнение:** 6 предметов в картонной упаковке

05031551001	
+	1350 PH 1 x PH 1x80; 1 x PH 2x100
+	1335 1 x 0,5x3,0x80; 1 x 0,8x4,0x100; 1 x 1,0x5,5x125
+	1334 1 x 1,2x6,5x150

## 1335/1350/1355/6 Набор отверток Kraftform Comfort



**Применение:** Винты со шлицем и крестовым шлицем Phillips-Recess и Pozidriv

**Исполнение:** 6 предметов в картонной упаковке

05031553001	
+	1350 PH 1 x PH 1x80; 1 x PH 2x100
+	1355 PZ 1 x PZ 1x80; 1 x PZ 2x100
+	1335 1 x 0,8x4,0x100; 1 x 1,0x5,5x125

## 1334/1355/6 Набор отверток Kraftform Comfort



**Применение:** Винты со шлицем и Pozidriv

**Исполнение:** 6 предметов в картонной упаковке

05031552001	
+	1355 PZ 1 x PZ 1x80; 1 x PZ 2x100
+	1335 1 x 0,5x3,0x80; 1 x 0,8x4,0x100; 1 x 1,0x5,5x125
+	1334 1 x 1,2x6,5x150

## 1367/6 TORX® Набор отверток Kraftform Comfort



**Применение:** Винты TORX®

**Исполнение:** 6 предметов в картонной упаковке

05031554001	
+	1367 TORX® 1 x TX 10x80; 1 x TX 15x80; 1 x TX 20x100; 1 x TX 25x100; 1 x TX 30x115; 1 x TX 40x130



# Отвертки с деревянной ручкой

Традиционные отвертки с особыми преимуществами в применении.



Вспомогательный шестигранник, приваренный к рабочему концу, вместе с гаечным или накидным ключом обеспечивает получение более высоких крутящих моментов.



Двойной кожаный колпачок в сочетании со сквозным рабочим концом обеспечивает дополнительную надежность при ударах молотком и уменьшает опасность раскалывания ручки.



Благодаря наличию сквозного стержня из высококачественного металла, предназначенного для выпуска отверточных насадок, обеспечивается максимально возможная передача усилия, также при использовании молотка вместе с отверткой. Специальная обработка металла до получения вязкой твердости исключает образование сколов на стержне отвертки или его поломку.



Наконечник Wera Black Point, а также сложная технология закалки гарантируют долгий срок службы наконечника и высокую точность посадки.







# Серия с деревянной ручкой

Традиция качества.

## 930 A Шлицевая отвертка







**Применение:** Винты с шлицем  
**Рабочий конец:** Круглый, вспомогательный шестигранник  
**Исполнение:** Матовый никель, наконечник Black Point  
**Ручка:** Бук, двуслойный кожаный задник

	 mm	 mm	 mm	 mm	 mm	 mm
05018005001	0,6	3,5	8	90	102	$\frac{9}{64}$ " 3 $\frac{1}{2}$ "
05018010001	0,8	4,5	8	90	102	0,178" 3 $\frac{1}{2}$ "
05018015001	1,0	5,5	8	100	102	$\frac{7}{32}$ " 4"
05018020001	1,2	7,0	10	125	111	$\frac{9}{32}$ " 5"
05018025001	1,6	9,0	13	175	126	$\frac{11}{32}$ " 7"
05018030001	1,6	10,0	13	175	126	$\frac{3}{8}$ " 7"
05018035001	2,0	12,0	13	200	126	$\frac{1}{2}$ " 8"
05018040001	2,5	14,0	16	250	140	$\frac{9}{16}$ " 10"

## 935 SPH Крестовая отвертка







**Применение:** Винты Phillips-Recess  
**Рабочий конец:** Вспомогательный шестигранник  
**Исполнение:** Матовый никель, наконечник Black Point  
**Ручка:** Бук, двуслойный кожаный задник

	 mm	 mm	 mm	 mm
05018350001	PH 1	8	90	102 3 $\frac{1}{2}$ "
05018352001	PH 2	10	100	111 4"
05018354001	PH 3	13	175	126 7"
05018355001	PH 4	16	200	140 8"

## 955 SPZ Отвертка для винтов Pozidriv





**Применение:** Пригодна для винтов Pozidriv  
**Рабочий конец:** Вспомогательный шестигранник  
**Исполнение:** Матовый никель, наконечник Black Point  
**Ручка:** Бук, двуслойный кожаный задник

	 mm	 mm	 mm	 mm
05023305001	PZ 1	8	90	102 3 $\frac{1}{2}$ "
05023307001	PZ 2	10	100	111 4"
05023309001	PZ 3	13	175	126 7"

## 930/935/6 Набор отверток





**Применение:** Винты с шлицем и крестовым шлицем Phillips-Recess  
**Исполнение:** 6 предметов в картонной упаковке

05018251001		
	 935 SPH	1 x PH 1x90; 1 x PH 2x100
	 930 A	1 x 0,6x3,5x90; 1 x 0,8x4,5x90; 1 x 1,0x5,5x100; 1 x 1,2x7,0x125

## 930/955/6 Набор отверток



**Применение:** Винты с шлицем и Pozidriv  
**Исполнение:** 6 предметов в картонной упаковке

05137810001		
	 955 SPZ	1 x PZ 1x90; 1 x PZ 2x100
	 930 A	1 x 0,6x3,5x90; 1 x 0,8x4,5x90; 1 x 1,0x5,5x100; 1 x 1,2x7,0x125

# Флажковые отвёртки

Подходящий инструмент для любой ситуации.



## 1267 A TORX® Флажковая отвёртка



**Применение:** Винты с внутренним TORX®  
**Рабочий конец:** Круглый  
**Исполнение:** Поверхность BlackLaser  
**Ручка:** Многокомпонентная

		mm	mm	mm	
05026350001	TX 6	33	62,0	3,0	1 19/64"
05026351001	TX 7	33	62,0	3,0	1 19/64"
05026352001	TX 8	40	69,0	3,0	1 37/64"
05026353001	TX 9	40	69,0	3,0	1 37/64"
05026354001	TX 10	40	69,0	3,0	1 37/64"

## 1267 B TORX® Флажковая отвёртка комбинированная



**Применение:** Винты с внутренним TORX® и внутренним шестигранником  
**Рабочий конец:** Шестигранник  
**Исполнение:** TORX® и внутренний шестигранник, поверхность BlackLaser  
**Ручка:** Многокомпонентная

			mm	mm	mm
05026372001	TX 15	3,5	47	86,0	1 27/32"
05026373001	TX 15	4	47	86,0	1 27/32"
05026374001	TX 20	4	47	86,0	1 27/32"

## 1267 A TORX PLUS® Флажковая отвёртка



**Применение:** Винты с внутренним TORX PLUS®  
**Рабочий конец:** Круглый  
**Исполнение:** Поверхность BlackLaser  
**Ручка:** Многокомпонентная

		mm	mm	mm	
05026360001	6 IP	33	62,0	3,0	1 19/64"
05026361001	7 IP	33	62,0	3,0	1 19/64"
05026363001	9 IP	40	69,0	3,0	1 37/64"

## 1267 B TORX PLUS® Флажковая отвёртка комбинированная



**Применение:** Винты с внутренним TORX PLUS® и внутренним шестигранником  
**Рабочий конец:** Шестигранник  
**Исполнение:** TORX PLUS® и внутренний шестигранник, поверхность BlackLaser  
**Ручка:** Многокомпонентная

			mm	mm	mm
05026382001	15 IP	3,5	47	86,0	1 27/32"

# Принадлежности

## Полезные мелочи при завинчивании.

### Wera Star - приспособление для намагничивания/ размагничивания



**Применение:** Просто провести отверткой вдоль выемки с положительным зарядом приспособления Wera. Теперь инструмент будет прочно удерживать винт. Для размагничивания инструмент следует провести вдоль одной из четырех сторон с отрицательным зарядом.

	
05073403001	
Wera Star	1 x 48,0



Намагничивание

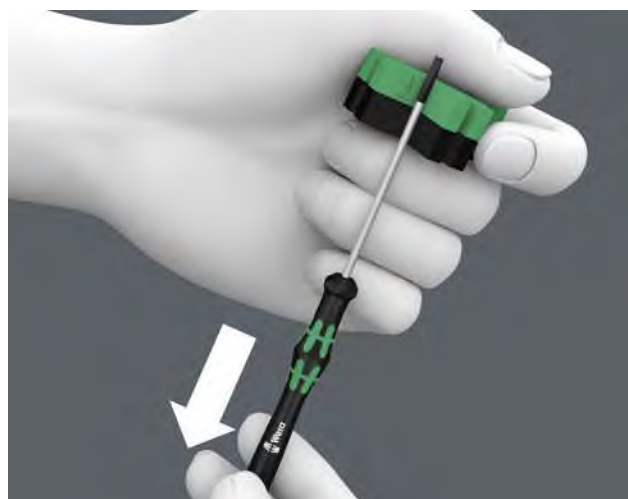



Размагничивание

### 1427 Шило



**Ручка:** однокомпонентная

**Рабочий конец:** Сквозной



			
	mm	mm	
05027405001	105	92	4 3/16"

### 1428 Развёртка





**Ручка:** однокомпонентная

**Рабочий конец:** Сквозной

			
	mm	mm	
05027455001	107	92	4 9/32"

### Подставка для отверток Kraftform Micro



		
	mm	mm
05134002001	190,0	80





## Подставка для отверток Kraftform



	mm	mm
05134001001	190,0	50,0

## 1440/1442 Фиксатор винтов на отвертку

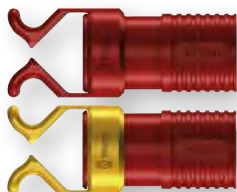

**Применение:** Насадка на отвертку для фиксации винта. Подходит для всех винтов, крепится на круглые и шестигранные рабочие концы диаметром от 4,5 мм до 6,0 мм и от 6,0 мм до 8,5 мм

**Исполнение:** эластомерный пластик

05073680001		
	1440	1 x 4,5 - 6,0x41,0
	1442	1 x 6,0-8,5x41,0

## 1441 фиксатор винтов на отвертку



**Применение:** Насадка на отвертку для фиксации винта. Подходит для всех винтов, крепится на круглые и шестигранные рабочие концы диаметром от 4,5 мм до 6,0 мм

**Исполнение:** эластомерный пластик

	mm	mm
05073681001	4,5-6,0	41,0

## Как работает фиксатор винтов

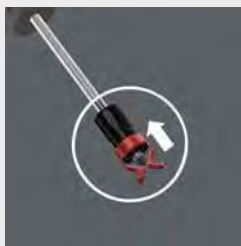

Надеть фиксатор винтов на отвертку так, чтобы наконечник выступал из кольца фиксатора.

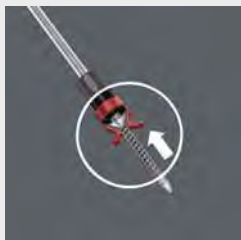

Вставить винт в отвертку, зафиксировав его в зажиме.

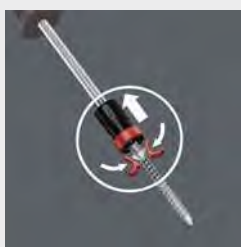

Подтянуть фиксатор к ручке отвертки так, чтобы лапки захвата враспор прилегли к головке винта. После завинчивания фиксатор Wera освобождает винт автоматически!

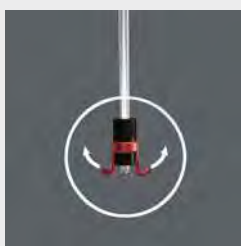

При контакте с поверхностью обе лапки захвата раскрываются и автоматически защелкиваются после завинчивания винта.

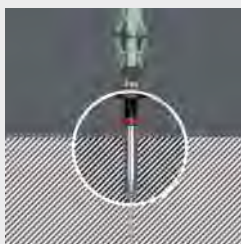

Если винт надо завинтить в т.н. глухом отверстии, фиксатор сдвигается вверх: оптимальное решение даже для завинчиваний в глубоких отверстиях.



Фиксатор винтов можно использовать вместе с Г-образными ключами и длинными битами!

# Kraftform Micro

Работа с резьбовым крепежом в электронике и тонкой механике часто требует много сил и занимает много времени.

Но с этим мы смириться не можем.

Мы выяснили, чего хотят клиенты – скорость работы, момент силы, точность, и особенно постарались на этот счёт.



Зона скоростного вращения под подвижной головкой обеспечивает стремительное вращение отвертки.

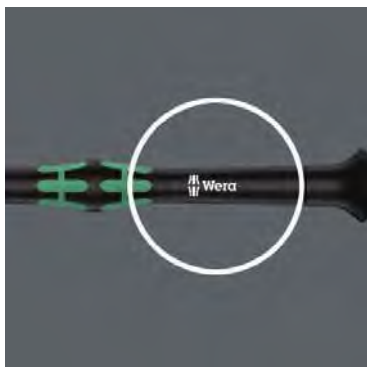

Зона приложения усилия с мягкими участками рядом с рабочим концом отвертки способствует передаче высоких моментов откручивания и затяжки без потери контакта с винтом.



Прецизионная зона, непосредственно держащая рабочий конец, выполнена так, чтобы в процессе работы всегда чувствовать угол вращения, имеющий важное значение при юстировочных работах.

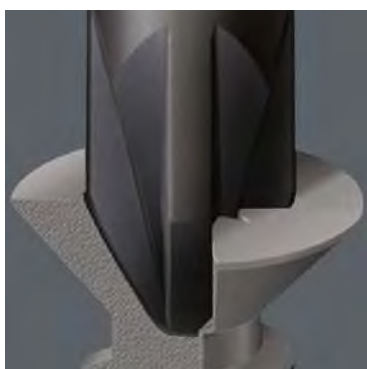

Наконечник Wera Black Point, а также сложная технология закалки гарантируют долгий срок службы и повышенную антикоррозионную защиту.



Многокомпонентная ручка отвертки для эргономичной и правильной работы.

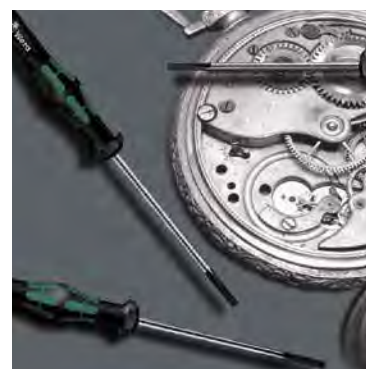

Обязательный инструмент, например, для электронщиков, оптиков, механиков по точным работам, ювелиров, монтажников оборудования для передачи данных или модельстов.







# Серия Kraftform Micro

## Лучшая отвертка для электронщиков.

### 2035 Отвертка для электронщиков







**Применение:** Винты с шлицем  
**Рабочий конец:** Круглый  
**Исполнение:** Матовый никель, наконечник Black Point  
**Ручка:** Kraftform Micro с защитой от перекатывания и подвижной головкой, многокомпонентная

							
	mm	mm	mm	mm	mm	mm	mm
05117990001	0,16	0,8	40	97	2,0	1/32"	1 9/16"
05117991001	0,18	1,0	40	97	2,0	0,04"	1 9/16"
05117992001	0,20	1,2	40	97	2,0	0,05"	1 9/16"
05118002001	0,23	1,5	40	97	2,0	1/16"	1 9/16"
05118003001	0,23	1,5	60	97	2,0	1/16"	2 3/8"
05118000001	0,25	1,2	40	97	2,0	0,05"	1 9/16"
05117993001	0,30	1,8	40	97	2,0	0,07"	1 9/16"
05118004001	0,30	1,8	60	97	2,0	0,07"	2 3/8"
05118017001	0,30	2,0	50	97	2,0	0,07"	2"
05118005001	0,40	2,0	40	97	2,5	5/64"	1 9/16"
05118006001	0,40	2,0	60	97	2,5	5/64"	2 3/8"
05118007001	0,40	2,0	100	97	2,5	5/64"	4"
05117994001	0,40	2,5	50	97	2,5	3/32"	2"
05118008001	0,40	2,5	80	97	2,5	3/32"	3 1/8"
05117995001	0,50	3,0	50	97	3,0	1/8"	2"
05118010001	0,50	3,0	80	97	3,0	1/8"	3 1/8"
05118012001	0,60	3,5	80	97	4,0	9/64"	3 1/8"
05118014001	0,80	4,0	80	97	4,0	5/32"	3 1/8"

### 2055 PZ Отвертка Pozidriv для электронщиков







**Применение:** Пригодна для винтов Pozidriv  
**Рабочий конец:** Круглый  
**Исполнение:** Матовый никель, наконечник Black Point  
**Ручка:** Kraftform Micro с защитой от перекатывания и подвижной головкой, многокомпонентная

					
		mm	mm	mm	mm
05118030001	PZ 0	60	97	3,0	2 3/8"
05118032001	PZ 1	80	97	4,0	3 1/16"

### 2050 PH Крестовая отвертка для электронщиков







**Применение:** Винты Phillips-Recess  
**Рабочий конец:** Круглый  
**Исполнение:** Матовый никель, наконечник Black Point  
**Ручка:** Kraftform Micro с защитой от перекатывания и подвижной головкой, многокомпонентная

					
		mm	mm	mm	mm
05345290001	PH 000	40	97	1,5	1 9/16"
05345291001	PH 00	40	97	1,5	1 9/16"
05118019001	PH 00	40	97	2,5	1 9/16"
05118020001	PH 00	60	97	3,0	2 3/8"
05118022001	PH 0	60	97	3,0	2 3/8"
05118023001	PH 1	60	97	4,0	2 3/8"
05118024001	PH 1	80	97	4,0	3 1/8"

### 2067 Отвертка TORX® HF с фиксирующей функцией, для электронщиков



**Применение:** Винты с внутренним TORX®  
**Рабочий конец:** Круглый  
**Исполнение:** TORX® с фиксирующей функцией в соответствии со спецификацией Acument Global Technologies Inc., матовый никель, наконечник Black Point  
**Ручка:** Kraftform Micro с защитой от перекатывания и подвижной головкой, многокомпонентная

					
		mm	mm	mm	
05118180001	TX 4	40	97	2,5	1 9/16"
05118181001	TX 5	40	97	3,0	1 9/16"
05118182001	TX 6	40	97	3,0	1 9/16"
05118183001	TX 7	60	97	3,0	2 3/8"
05118184001	TX 8	60	97	3,0	2 3/8"
05118185001	TX 9	60	97	4,0	2 3/8"
05118186001	TX 10	60	97	4,0	2 3/8"



## Полезно знать

### Для чего используется профиль TORX® HF



Профиль Wera TORX® HF (HF = фиксирующая функция) надежно удерживает винты TORX® наконечником отвертки благодаря оптимальной геометрии боковой поверхности и создаваемой силе прижима. Идеальное решение для работы в труднодоступных местах, например, с винтами в глубоких глухих отверстиях.

### 2067 Отвертка TORX® для электронщиков



**Применение:** Винты с внутренним TORX®  
**Рабочий конец:** Круглый  
**Исполнение:** Матовый никель, наконечник Black Point  
**Ручка:** Kraftform Micro с защитой от перекатывания и подвижной головкой, многокомпонентная

		mm	mm	mm	mm
05118035001	TX 1	40	97	2,0	1 9/16"
05118036001	TX 2	40	97	2,0	1 9/16"
05118037001	TX 3	40	97	2,0	1 9/16"
05118039001	TX 4	40	97	2,5	1 9/16"
05118040001	TX 5	40	97	3,0	1 9/16"
05118042001	TX 6	40	97	3,0	1 9/16"

### 2067 Отвертка TORX® VO для электронщиков



**Применение:** Винты с внутренним TORX® с предохранительным штифтом (VO = с отверстием)  
**Рабочий конец:** Круглый  
**Исполнение:** С отверстием в профиле TORX®; матовый никель, наконечник Black Point  
**Ручка:** Kraftform Micro с защитой от перекатывания и подвижной головкой, многокомпонентная

		mm	mm	mm	mm
05118044001	TX 7	60	97	3,0	1 9/16"
05118046001	TX 8	60	97	3,0	2 3/8"
05118048001	TX 9	60	97	4,0	2 3/8"
05118050001	TX 10	60	97	4,0	2 3/8"
05118052001	TX 15	60	97	4,0	2 3/8"
05118054001	TX 20	60	97	4,0	2 3/8"

### Как быстро завинтить винт с требуемым усилием и высокой точностью



Отвертка Kraftform и ручка с особым расположением трех функциональных зон прекрасно соответствуют этим требованиям. Подвижная головка свободного хода для опоры рукой, идеально дополняет эти преимущества.





# Серия Kraftform Micro

## Лучшая отвертка для электронщиков.

### 2073 Отвертка Five Lobe для электронщиков









**Применение:** Винты Five Lobe  
**Рабочий конец:** Круглый  
**Исполнение:** Матовый никель, наконечник Black Point  
**Ручка:** Kraftform Micro с защитой от перекатывания и подвижной головкой, многокомпонентная

					
	# 1	mm	mm	mm	"
05030160001	# 1	44	97	2,0	1 47/64"

### 2054 Шестигранная отвертка для электронщиков









**Применение:** Винты с шестигранной головкой  
**Рабочий конец:** Круглый  
**Исполнение:** Hex Plus, матовый никель, наконечник Black Point  
**Ручка:** Kraftform Micro с защитой от перекатывания и подвижной головкой, многокомпонентная

						
	mm	mm	mm	mm	mm	"
05118060001	0,7		40	97	3,0	1 9/16"
05118062001	0,9		40	97	3,0	1 9/16"
05118064001	1,3		40	97	3,0	1 9/16"
05118066001	1,5		60	97	3,0	2 3/8"
05118068001	2		60	97	3,0	2 3/8"
05118070001	2,5		60	97	4,0	2 3/8"
05118072001	3,0		60	97	4,0	2 3/8"
05345284001	-	0,028"	40	97	3,0	1 9/16"
05345285001	-	0,035"	40	97	3,0	1 9/16"
05118074001	-	0,05"	40	97	3,0	1 9/16"
05118076001	-	1/16"	60	97	3,0	2 3/8"
05118078001	-	5/64"	60	97	3,0	2 3/8"
05118080001	-	3/32"	60	97	4,0	2 3/8"
05118082001	-	7/64"	60	97	4,0	2 3/8"
05118075001	-	1/8"	60	97	4,0	2 3/8"

### 2052 Отвертка с шестигранной шариковой головкой для электронщиков



**Применение:** шариковая головка для винтов с внутренним шестигранником  
**Рабочий конец:** Круглый  
**Исполнение:** Сферическая шестигранная головка, матовый никель, наконечник Black Point  
**Ручка:** Kraftform Micro с защитой от перекатывания и подвижной головкой, многокомпонентная

						
	mm	mm	mm	mm	mm	"
05118089001	1,3		60	97	3,0	2 3/8"
05118090001	1,5		60	97	3,0	2 3/8"
05118092001	2,0		60	97	3,0	2 3/8"
05118094001	2,5		60	97	4,0	2 3/8"
05118096001	3,0		60	97	4,0	2 3/8"
05118098001	-	1/16"	60	97	3,0	2 3/8"
05118100001	-	5/64"	60	97	3,0	2 3/8"
05118102001	-	3/32"	60	97	3,0	2 3/8"
05118106001	-	7/64"	60	97	4,0	2 3/8"
05118103001	-	1/8"	60	97	4,0	2 3/8"



## 2069 Торцовая отвёртка для электронщиков



**Применение:** Винты с шестигранной головкой  
**Рабочий конец:** Круглый  
**Исполнение:** Матовый никель  
**Ручка:** Kraftform Micro с защитой от перекачивания и подвижной головкой, многокомпонентная

	mm	mm	mm	mm	mm	
05118108001	1,5	60	97	4,0	2 3/8"	
05118109001	1,8	60	97	4,0	2 3/8"	
05118110001	2,0	60	97	4,0	2 3/8"	
05118112001	2,5	60	97	4,0	2 3/8"	
05118114001	3,0	60	97	5,0	2 3/8"	
05118116001	3,2	60	97	5,0	2 3/8"	
05118118001	3,5	60	97	5,3	2 3/8"	
05118120001	4,0	60	97	5,5	2 3/8"	
05118122001	4,5	60	97	6,2	2 3/8"	
05118124001	5,0	60	97	7,0	2 3/8"	
05118126001	5,5	60	97	7,8	2 3/8"	
05345281001	6,0	60	97	8,5	2 3/8"	
05118128001	-	3/32"	60	97	5,7	2 3/8"
05118130001	-	7/64"	60	97	5,7	2 3/8"
05118132001	-	1/8"	60	97	5,7	2 3/8"
05118134001	-	9/64"	60	97	5,7	2 3/8"
05118136001	-	5/32"	60	97	5,7	2 3/8"
05118135001	-	3/16"	60	97	-	2 3/8"
05118137001	-	7/32"	60	97	-	2 3/8"
05345282001	-	1/4"	60	97	8,5	2 3/8"

## 1429 Съёмник



**Применение:** Для удаления трудноподдающихся деталей на печатных платах после выпайки  
**Рабочий конец:** Круглый  
**Исполнение:** Матовый никель  
**Ручка:** Kraftform Micro с защитой от перекачивания и подвижной головкой, многокомпонентная

	mm	mm	mm	mm
05027456001	1,0	3,5	50	97

## Полезно знать

### Как надежно удерживать винт на отвертке

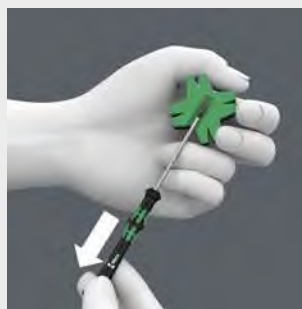

С помощью приспособления для намагничивания и размагничивания Wera: Просто провести отверткой вдоль выемки с положительным зарядом приспособления Wera. Теперь инструмент будет прочно удерживать винт.



Для размагничивания инструмент следует провести вдоль одной из четырех сторон с отрицательным зарядом. Приспособление для намагничивания и размагничивания Wera можно найти на странице 58.



### Шестигранная шариковая головка

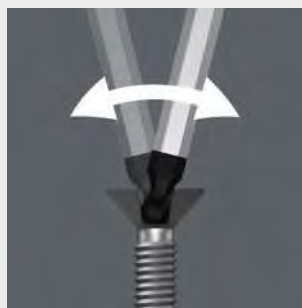

Благодаря сферическому профилю наконечника инструмент может отклоняться или поворачиваться относительно оси винта, выполняя при этом т.н. завинчивание „под углом“. Такая форма профиля часто встречается в Г-образных ключах, и теперь она доступна в самых разных отвертках Wera.

# Серия Kraftform Micro

## Лучшая отвертка для электронщиков.

### 1013 Kraftform Micro Ручка-держатель для насадок



**Применение:** для хвостовиков Halfmoon 4 мм и HIOS 4 мм и типов хвостовиков Wera 9 и 21

**Исполнение:** С быстрозажимным патроном для быстрой смены насадок

**Ручка:** Kraftform Micro с защитой от перекачивания и подвижной головкой, многокомпонентная

	23	97	1"
05051276001			

Подходящие биты с типом хвостовика Wera 9 и 21 см.: стр. 285, 314, 320, 322, 327, 334, 346 и 347.

### Kraftform Micro-Set/12 SB 1 Набор отверток для электронщиков



**Применение:** Винты с шлицем и крестовым шлицем Phillips-Recess, Винты с внутренним TORX®, Винты с внутренним шестигранником

**Исполнение:** 12 предметов в сумке для крепления на пояс

05073675001		
+	2050 PH Micro	1 x PH 00x60; 1 x PH 0x60
⊗	2067 TORX®	1 x TX 5x40; 1 x TX 6x40
⊖	2035 Micro	1 x 0,23x1,5x40; 1 x 0,30x1,8x60; 1 x 0,40x2,0x60; 1 x 0,40x2,5x80; 1 x 0,50x3,0x80
○	2054 Micro	1 x 0,9x40; 1 x 1,5x60; 1 x 2x60

### Kraftform Kompakt Micro-Set/11 SB



Сумка с насадками длиной 44 мм

11 предметов

1 Kraftform Micro Ручка-держатель для насадок 1013

05135938001		
⊕	1013 Kraftform Micro	1 x 97
+	851/9 C	1 x PH 00x44; 1 x PH 0x44; 1 x PH 1x44
○	840/9 C	1 x 1,5x44; 1 x 2,0x44
⊖	800/9 C	1 x 0,23x1,5x44; 1 x 0,40x2,0x44; 1 x 0,50x3,0x44
⊗	867/9 C TORX®	1 x TX 5x44; 1 x TX 6x44

### 2035/6 A Набор отверток для электронщиков + подставка



**Применение:** Винты с шлицем и крестовым шлицем Phillips-Recess

**Исполнение:** 6 предметов в картонной упаковке + подставка

05118150001		
+	2050 PH Micro	1 x PH 00x60; 1 x PH 0x60
⊖	2035 Micro	1 x 0,30x1,8x60; 1 x 0,40x2,0x60; 1 x 0,40x2,5x80; 1 x 0,50x3,0x80



### 2035/6 Набор отверток для электронщиков + подставка



**Применение:** Винты с шлицем и Phillips-Recess  
**Исполнение:** 6 предметов в картонной упаковке + подставка

05118152001	
	2050 PH Micro 1 x PH 0x60; 1 x PH 1x80
	2035 Micro 1 x 0,40x2,5x80; 1 x 0,50x3,0x80; 1 x 0,60x3,5x80; 1 x 0,80x4,0x80

### 2052/6 Набор отверток для электронщиков + подставка



**Применение:** шариковая головка для винтов с внутренним шестигранником  
**Исполнение:** 6 предметов в картонной упаковке + подставка

05118156001	
	2052 Micro 1 x 1,5x60; 1 x 2,0x60; 1 x 2,5x60; 1 x 3,0x60
	2054 Micro 1 x 0,9x40; 1 x 1,3x40

### 2067/6 Набор отверток TORX® BO для электронщиков + подставка



**Применение:** Винты с внутренним TORX® с предохранительным штифтом (BO= с отверстием)  
**Исполнение:** 6 предметов в картонной упаковке + подставка

05118154001	
	2067 TORX® BO Micro 1 x TX 7x60; 1 x TX 8x60; 1 x TX 9x60; 1 x TX 10x60; 1 x TX 15x60; 1 x TX 20x60

### 2069/6 Набор отверток для электронщиков + подставка



**Применение:** Винты с шестигранной головкой  
**Исполнение:** 6 предметов в картонной упаковке + подставка

05118158001	
	2069 Micro 1 x 2,0x60; 1 x 2,5x60; 1 x 3,0x60; 1 x 3,5x60; 1 x 4,0x60; 1 x 5,0x60

### Складная сумка для набора из не более 12 предметов Kraftform Micro, без инструментов



05671385001	235 115



# Отвертки с поперечной ручкой

Поперечная ручка подходит для работы в тех случаях, когда речь идет о передаче высоких моментов силы при затягивании или отвинчивании.

Использование исключительно твердых материалов в сочетании с большой площадью контакта ручки с ладонью обеспечивает без потерь эффективную передачу силы.



Эргономичная форма поперечной ручки полностью соответствует линии ладони. Пальцы лежат в плавно закругленных углублениях ручки. Вся рука соприкасается с ручкой, потери на трение между рукой и ручкой исключаются.

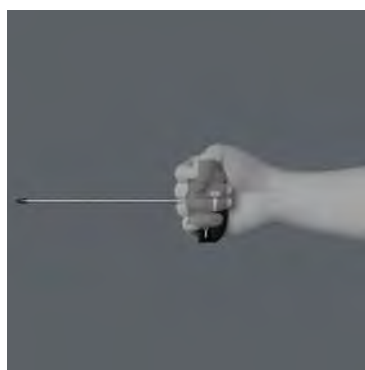

Благодаря положению руки, при котором ось отвертки является продолжением руки, достигаются особенно большие моменты силы.

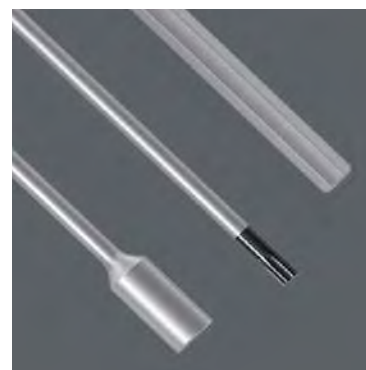

Рабочие концы изготовлены из специальных легированных сталей и гарантируют превосходную износостойкость и прочность.

# Серия 400, поперечная ручка

Идеальны для высоких крутящих моментов.

## 454 Шестигранная отвертка с поперечной ручкой



**Применение:** Винты с внутренним шестигранником  
**Рабочий конец:** Шестигранник  
**Наконечник:** Hex-Plus, с фаской, матовый никель  
**Ручка:** Поперечная форма, однокомпонентная

	⊙	⌈ mm	⌈ mm	⌈ mm	⌈ "
05013300001	2	100	27	61	4"
05013301001	2	200	27	61	8"
05013302001	2,5	100	27	61	4"
05013303001	2,5	200	27	61	8"
05013304001	3	100	33	70	4"
05013305001	3	150	33	70	6"
05013330001	3	200	33	70	8"
05013331001	3	350	33	70	14"
05013332001	4	100	33	70	4"
05013306001	4	150	33	70	6"
05013307001	4	200	33	70	8"
05013333001	4	350	33	70	14"
05013334001	5	100	44	87	4"
05013308001	5	150	44	87	6"
05013309001	5	200	44	87	8"
05013335001	5	350	44	87	18"
05013337001	6	100	44	87	4"
05013338001	6	150	44	87	6"
05013310001	6	200	44	87	8"
05013339001	6	350	44	87	14"
05013311001	7	200	44	87	8"
05013341001	8	150	44	87	6"
05013312001	8	200	44	87	8"
05013314001	10	200	44	87	8"

## 454 Шестигранная отвертка с поперечной ручкой



**Применение:** Винты с внутренним шестигранником  
**Рабочий конец:** Шестигранник  
**Наконечник:** Hex-Plus, с фаской, матовый никель  
**Ручка:** Поперечная форма, однокомпонентная

	⊙	⌈ mm	⌈ mm	⌈ mm	⌈ "
05344536001	$\frac{3}{32}$ "	100	27	61	4"
05344537001	$\frac{7}{64}$ "	100	27	61	4"
05344538001	$\frac{1}{8}$ "	100	33	70	4"
05344546001	$\frac{9}{64}$ "	150	33	70	6"
05344545001	$\frac{5}{32}$ "	150	33	70	6"
05344544001	$\frac{3}{16}$ "	150	44	87	6"
05344543001	$\frac{7}{32}$ "	150	44	87	6"
05344542001	$\frac{1}{4}$ "	200	44	87	8"
05344541001	$\frac{5}{16}$ "	200	44	87	8"
05344540001	$\frac{3}{8}$ "	200	44	87	8"

## 467 Отвертка TORX® с поперечной ручкой



**Применение:** Винты с внутренним TORX®  
**Рабочий конец:** Круглый  
**Исполнение:** Матовый никель, наконечник Black Point  
**Ручка:** Поперечная форма, однокомпонентная

	⊙	⌈ mm	⌈ mm	⌈ mm	⌈ "	∅ mm
05013350001	TX 6	100	27	61	4"	3,0
05013352001	TX 7	100	27	61	4"	3,0
05013354001	TX 8	100	27	61	4"	3,5
05013356001	TX 9	100	27	61	4"	3,5
05013358001	TX 10	100	27	61	4"	4,0
05013360001	TX 15	100	33	70	4"	4,0
05013362001	TX 20	100	33	70	4"	4,5
05013364001	TX 20	200	33	70	8"	4,5
05013366001	TX 25	100	33	70	4"	5,0
05013368001	TX 25	200	33	70	8"	5,0
05013370001	TX 27	200	44	87	8"	6,0
05013372001	TX 30	200	44	87	8"	6,0
05013374001	TX 40	200	44	87	8"	8,0
05013376001	TX 45	200	44	87	8"	9,0



## 495 Торцовая отвертка с поперечной ручкой



**Применение:** Винты с шестигранной головкой  
**Рабочий конец:** Круглый  
**Исполнение:** Внутренний шестигранник, матовый никель  
**Ручка:** Поперечная форма, однокомпонентная

		mm	mm	mm	mm	mm
05013400001	5	230	33	70	9"	8,1
05013399001	5,5	230	33	70	9"	8,1
05013401001	6	230	33	70	9"	9,1
05013402001	7	230	44	87	9"	11,0
05013403001	8	230	44	87	9"	12,1
05013404001	9	230	44	87	9"	13,1
05013405001	10	230	44	87	9"	14,1
05013407001	11	230	44	87	9"	16,0
05013409001	12	230	44	87	9"	17,1
05013411001	13	230	44	87	9"	18,1

## 489 R Поперечная ручка-держатель с патроном Rapidaptor



**Применение:** для насадок с наружным шестигранником 1/4" в соответствии с DIN ISO 1173-C 6,3 и E 6,3 и рядов подключения Wera 1 и 4  
**Исполнение:** Зажим внутреннего шестигранника 1/4" с помощью технологии Rapidaptor с функцией быстрой установки, быстрого извлечения, быстрого вращения, универсального зажима, управления одной рукой, с магнитом  
**Ручка:** Поперечная форма, многокомпонентная

		mm	mm	mm	mm
05013390001	1/4"	45	44	87	1 25/32"

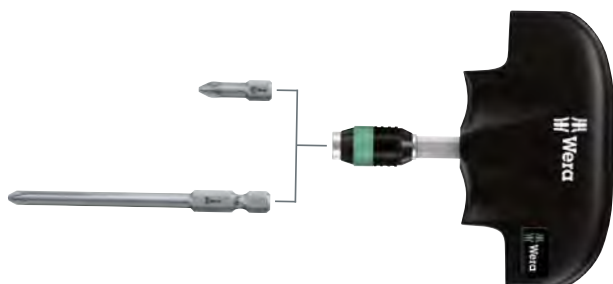

# Rapidaptor

## Быстрая установка и самоблокировка



Насадку можно установить в зажим, не прибегая к помощи втулки. Как только насадка оказывается в винте, она самостоятельно блокируется.

## Быстрое извлечение



Для смены насадки необходимо просто сдвинуть втулку вперед: при этом пружинный механизм приподнимет насадку с магнита и разблокирует инструмент. Насадка легко извлекается. Отличная помощь: насадки даже минимальных размеров легко извлекаются без вспомогательного инструмента.

## Универсальный зажим



Быстрозажимной держатель Rapidaptor подходит для насадок 1/4" по стандарту DIN ISO 1173-C 6,3 (тип хвостовика Wera 1), и E 6,3 (тип хвостовика Wera 4).

## Управление одной рукой



Все функции быстрозажимного держателя Rapidaptor, такие как установка и извлечение насадки, могут быть выполнены одной рукой. Это быстрее, экономичнее и эргономичнее. Никаких лишних движений.



## Серия ESD

Отвёртка Micro с электростатической защитой. Надежная защита от электростатических разрядов и связанного с ними ущерба. За счёт опоры ладони на подвижную головку и расположенной под ней зоны быстрого вращения можно работать отвёрткой в скоростном режиме. Не надо тратить время на перехватывание инструмента. Зона приложения усилий с мягкими участками служит для передачи больших моментов силы при затяжке и отпуске винтов. Прецизионная зона для выбора правильного угла завинчивания при юстировочных работах. Наконечник Black Point обеспечивает точность работы и оптимальную защиту от коррозии. Идентификаторы инструментов „Take it easy“ с цветовой кодировкой профиля и гравировкой размера – для простого и быстрого отбора требуемого инструмента.

- Электростатически безопасный инструмент из-за поверхностного сопротивления  $\leq 10^9$  Ом
- Многокомпонентная ручка Kraftform Micro для быстрого и эргономичного завинчивания
- Наконечник Wera Black Point обеспечивает точность работы и оптимальную защиту от коррозии
- С индикаторами инструментов „Take it easy“: Цветовая маркировка профиля и гравировка размера
- С защитой от перекатывания и подвижной головкой для скоростного вращения

### 1578 A ESD Шлицевая отвёртка Kraftform Micro



	EAN							
Code	4013288	mm	mm	mm	mm	mm		
05030099001	215253	0,16	0,8	40	97	2,0	1/32"	5
05030101001	039040	0,23	1,5	40	97	2,0	1/16"	5
05030100001	039033	0,25	1,2	40	97	2,0	0,05"	5
05030102001	039057	0,30	1,8	60	97	2,0	0,07"	5
05030108001	194763	0,35	2,5	40	97	2,5	3/32"	5
05030103001	039064	0,40	2,0	60	97	2,5	5/64"	5
05030104001	039071	0,40	2,5	80	97	2,5	3/32"	5
05030105001	039088	0,50	3,0	80	97	3,0	1/8"	5
05030106001	039095	0,60	3,5	80	97	4,0	9/64"	5
05030107001	039101	0,80	4,0	80	97	4,0	5/32"	5

### 1550 PH ESD Крестовая отвертка Kraftform Micro



	EAN	+	↓	↑	∅	↓		
Code	4013288		mm	mm	mm			
05030117001 <sup>1) 2)</sup>	194725	PH 000	40	97	1,5/2,5	1 9/16"		5
05030118001 <sup>1) 2)</sup>	194732	PH 00	40	97	1,8/2,5	1 9/16"		5
05030110001 <sup>2)</sup>	039118	PH 00	60	97	1,8/2,5	2 3/8"		5
05030119001 <sup>3)</sup>	194749	PH 0	40	97	3,0	1 9/16"		5
05030111001 <sup>3)</sup>	039125	PH 0	60	97	3,0	2 3/8"		5
05030112001	039132	PH 1	80	97	4,0	3 1/8"		5

<sup>1)</sup>Оптимизированы для азиатских винтов PH

<sup>2)</sup>Рабочий конец со стороны отвода обточен до номинального размера на длину 10 мм

<sup>3)</sup>Размер 0 модифицирован в соответствии со стандартом JCIS 0 (Japanese Camera Industrial Standard)

### 1550 PH S ESD Отвёртка Kraftform Micro



	EAN	+	↓	↑	↓		
Code	4013288		mm	mm			
05030109001	215222	# 01	40	97	1 9/16"		5

### 1555 PZ ESD Отвертка Pozidriv Kraftform Micro



	EAN	+	↓	↑	∅	↓		
Code	4013288		mm	mm	mm			
05030115001	039149	PZ 0	60	97	3,0	2 3/8"		5
05030116001	039156	PZ 1	80	97	4,0	3 1/8"		5

### Инструменты с профилем TORX® и функцией фиксации

Винты профиля TORX® удерживаются прижимной силой



### 1567 Отвертка TORX® HF ESD Kraftform Micro с фиксирующей функцией



	EAN	+	↓	↑	∅	↓		
Code	4013288		mm	mm	mm			
05030400001	183972	TX 4	40	97	2,5	1 9/16"		5
05030401001	183989	TX 5	40	97	3,0	1 9/16"		5
05030402001	183996	TX 6	40	97	3,0	1 9/16"		5
05030403001	184009	TX 7	60	97	3,0	2 3/8"		5
05030404001	184016	TX 8	60	97	3,0	2 3/8"		5
05030405001	184023	TX 9	60	97	4,0	2 3/8"		5
05030406001	184030	TX 10	60	97	4,0	2 3/8"		5

### 1567 Отвертка TORX® ESD Kraftform Micro



	EAN	+	↓	↑	∅	↓		
Code	4013288		mm	mm	mm			
05030158001	215239	TX 2	40	97	2,0	1 9/16"		5
05030159001	215246	TX 3	40	97	2,0	1 9/16"		5
05030120001	039163	TX 4	40	97	2,5	1 9/16"		5
05030121001	039170	TX 5	40	97	3,0	1 9/16"		5
05030122001	039187	TX 6	40	97	3,0	1 9/16"		5

### 1567 Отвертка TORX® B0 ESD Krafftform Micro с отверстием в профиле TORX®



	EAN						
<b>Code</b>	4013288		mm	mm	mm		
05030113001	219473	TX 6 B0	60	97	3,0	2 3/8"	5
05030114001	219480	TX 8 B0	60	97	3,0	2 3/8"	5

### 1567 ESD Отвертка IPR TORX PLUS® Krafftform Micro



	EAN						
<b>Code</b>	4013288		mm	mm	mm		
05030135001	194756	1 IPR	40	97	2,0	1 9/16"	5

### 1572 ESD Отвертка Microstix® Krafftform Micro



	EAN						
<b>Code</b>	4013288		mm	mm	mm		
05030080001	181169	m	40	97	2,5	1 9/16"	5
05030081001	181176	00	40	97	2,5	1 9/16"	5
05030082001	181183	F	40	97	2,5	1 9/16"	5
05030083001	181190	0	40	97	2,5	1 9/16"	5
05030084001	181206	1	40	97	2,5	1 9/16"	5

### 1573 ESD Pentalobe Отвёртка Krafftform Micro

- Отвёртка Krafftform Micro для профиля Pentalobe

### 1573 ESD Pentalobe Отвёртка Krafftform Micro



	EAN						
<b>Code</b>	4013288		mm	mm	mm		
05030330001	219435	PL 1,1	40	97	2,0	1 9/16"	5
05030331001	219497	PL 1,4	40	97	2,0	1 9/16"	5

### 1569 Торцовая отвёртка ESD



	EAN						
<b>Code</b>	4013288		mm	mm	mm		
05030410001	184047	1,5	60	97	5,7	2 3/8"	5
05030411001	184054	1,8	60	97	5,7	2 3/8"	5
05030412001	184061	2,0	60	97	5,7	2 3/8"	5
05030413001	184078	2,5	60	97	5,7	2 3/8"	5
05030414001	184085	3,0	60	97	5,7	2 3/8"	5
05030415001	184092	3,2	60	97	5,7	2 3/8"	5
05030416001	184108	3,5	60	97	5,7	2 3/8"	5
05030417001	184115	4,0	60	97	5,7	2 3/8"	5
05030418001	184122	4,5	60	97	6,4	2 3/8"	5
05030150001	093486	5,0	60	97	7,0	2 3/8"	5
05030151001	093493	5,5	60	97	7,8	2 3/8"	5

### 1529 ESD Съёмник

- Съёмник для извлечения деталей, застрявших в печатной плате после выпайки

### 1529 ESD Съёмник



	EAN					
<b>Code</b>	4013288		mm	mm	mm	
05027450001	219428	1,0	3,5	50	97	10

## Kraftform Micro ESD Big Pack 1 Набор отвёрток для электроники

Набор из 25 отвёрток Wera Micro с электростатической защитой. Предлагаемые профили особенно подходят для ремонта мобильных телефонов и планшетов. Надежная защита от электростатических разрядов и связанного с ними ущерба. За счёт опоры ладони на подвижную головку и расположенной под ней зоны быстрого вращения можно работать отвёрткой в скоростном режиме. Не надо тратить время на перехватывание инструмента. Зона приложения усилий с мягкими участками служит для передачи больших моментов силы при затягивании и ослаблении винтов. Прецизионная зона для выбора правильного угла завинчивания при юстировочных работах. Наконечник Wera Black Point обеспечивает повышенную защиту от коррозии и точность работы.

Идентификатор инструментов Take it easy: с цветовой кодировкой профиля и маркировкой размера для быстрого отбора нужного инструмента. Хранение и переноска в добротной мягкой сумке, инструменты всегда в сохранности и под рукой.

- Предлагаемые профили подходят особенно для работы с мобильными телефонами, планшетами и ноутбуками / компьютерами.
- Хранение и переноска в добротной мягкой сумке, так что инструменты всегда в сохранности и под рукой

## Kraftform Micro ESD Big Pack 1 Набор отвёрток для электроники



Code	EAN		
05134019001	4013288 219459		1
		+	1550 PH ESD Micro 1x PH 000x40 <sup>1) 2)</sup> ; 1x PH 00x40 <sup>1) 2)</sup> ; 1x PH 0x40 <sup>3)</sup> ; 1x PH 1x80
		+	1550 PH S ESD Micro 1x # 01x40
		+	1567 TORX® HF ESD Micro 1x TX 8x60; 1x TX 10x60
		+	1567 TORX® ESD Micro 1x TX 2x40; 1x TX 3x40; 1x TX 4x40; 1x TX 5x40; 1x TX 6x40
		+	1567 TORX® B0 ESD Micro 1x TX 6 B0x60; 1x TX 8 B0x60
		+	1567 TORX PLUS® IPR ESD 1x 1 IPRx40
		+	1572 ESD 1x mx40; 1x 00x40; 1x Fx40; 1x 0x40
		+	1573 Pentalobe ESD 1x PL 1,1x40; 1x PL 1,4x40
		+	1569 ESD 1x 3,0x60
		+	1578 A ESD Micro 1x 0,16x0,8x40; 1x 0,23x1,5x40
		+	1529 ESD 1x 1,0x3,5x50

<sup>1)</sup>Оптимизированы для азиатских винтов PH

<sup>2)</sup>Рабочий конец со стороны отвода обточен до номинального размера на длину 10 мм

<sup>3)</sup>Размер 0 модифицирован в соответствии со стандартом JCIS 0 (Japanese Camera Industrial Standard)

## Kraftform Micro 6 ESD Набор для ремонта смартфонов 1

Набор из 6 отвёрток Wera Micro с электростатической защитой. Предлагаемые профили особенно подходят для ремонта мобильных телефонов и планшетов. Надежная защита от электростатических разрядов и связанного с ними ущерба. За счёт опоры ладони на подвижную головку и расположенной под ней зоны быстрого вращения можно работать отвёрткой в скоростном режиме. Не надо тратить время на перехватывание инструмента. Зона приложения усилий с мягкими участками служит для передачи больших моментов силы при затягивании и ослаблении винтов.

Прецизионная зона для выбора правильного угла завинчивания при юстировочных работах. Наконечник Wera Black Point обеспечивает повышенную защиту от коррозии и точность работы.

Идентификатор инструментов Take it easy: с цветовой кодировкой профиля и маркировкой размера для быстрого отбора нужного инструмента.

- Предлагаемые профили подходят особенно для работы с мобильными телефонами и планшетами

## Kraftform Micro 6 ESD Набор для ремонта смартфонов 1



Code	EAN		
05030182001	219411		1
		+	1550 PH ESD Micro 1x PH 00x40 <sup>1) 2)</sup> ; 1x PH 0x40 <sup>3)</sup>
		+	1567 TORX PLUS® IPR ESD 1x 1 IPRx40
		+	1572 ESD 1x mx40
		+	1550 PH S ESD Micro 1x # 01x40
		+	1529 ESD 1x 1,0x3,5x50

<sup>1)</sup> Оптимизированы для азиатских винтов PH

<sup>2)</sup> Рабочий конец со стороны отвода обточен до номинального размера на длину 10 мм

<sup>3)</sup> Размер 0 модифицирован в соответствии со стандартом JCIS 0 (Japanese Camera Industrial Standard)

## 1578 A/6 ESD Набор отверток для электронщика + подставка

- Включая практичную подставку для удобного размещения отвёрток

## 1578 A/6 ESD Набор отверток для электронщика + подставка



Code	EAN		
05030170001	113900		1
		+	1550 PH ESD Micro 1x PH 0x60 <sup>1)</sup> ; 1x PH 1x80
		+	1578 A ESD Micro 1x 0,23x1,5x40; 1x 0,25x1,2x40; 1x 0,30x1,8x60; 1x 0,40x2,5x80

<sup>1)</sup> Размер 0 модифицирован в соответствии со стандартом JCIS 0 (Japanese Camera Industrial Standard)

## 1550/6 ESD Набор отверток для электронщика + подставка

- Включая практичную подставку для удобного размещения отвёрток

## 1550/6 ESD Набор отверток для электронщика + подставка



Code	EAN		
05030180001	194787		1
		+	1550 PH ESD Micro 1x PH 000x40 <sup>1) 2)</sup> ; 1x PH 00x40 <sup>3)</sup>
		+	1578 A ESD Micro 1x 0,35x2,5x40
		+	1567 TORX PLUS® IPR ESD 1x 1 IPRx40
		+	1572 ESD 1x mx40

<sup>1)</sup> Оптимизированы для азиатских винтов PH

<sup>2)</sup> Рабочий конец со стороны отвода обточен до номинального размера на длину 10 мм

<sup>3)</sup> Размер 0 модифицирован в соответствии со стандартом JCIS 0 (Japanese Camera Industrial Standard)



## 1013 Kraftform Micro ESD Ручка-держатель для насадок

Инструмент Wera с электростатической защитой. Ручка-битодержатель Kraftform Micro ESD для надёжной защиты от электростатических разрядов и связанного с ними ущерба. Электрическое поверхностное сопротивление:  $\leq 10^9$  Ом. С эргономичной ручкой Kraftform для комфортной и малоутомительной работы. Край ручки чёрного цвета предотвращает надоедливое перекачивание отвёртки на рабочем месте. Подходит для битов с хвостовиком 4 мм Halfmoon и 4 мм HIOS. Идеальное решение для работ со смартфонами, сотовыми телефонами, видеокамерами, электронными приборами, для зубопротезных и стоматологических кабинетов.

- Ручка-битодержатель Kraftform Micro ESD
- Электростатически безопасный инструмент из-за поверхностного сопротивления  $\leq 10^9$  Ом
- Многокомпонентная ручка Kraftform Micro с защитой от перекачивания и подвижной головкой
- Подходит для битов с хвостовиком 4 мм Halfmoon и 4 мм HIOS
- Для деталей смартфонов, сотовых телефонов, видеоаппаратуры и электронных приборов

### 1013 Kraftform Micro ESD Ручка-держатель для насадок



	EAN	⌀	ℓ	ℓ		
<b>Code</b>	4013288	mm	mm			
05300004001	168610	23	97	1"		1

## Rapidaptor - компактный чудо-патрон



- Ручка-битодержатель ESD с электростатической защитой
- Электрическое поверхностное сопротивление  $\leq 10^9$  Ом
- Многокомпонентная ручка Kraftform для быстрого и эргономичного заворачивания
- С шестигранным краем ручки для защиты от перекачивания
- Быстрозажимной патрон Rapidaptor с посадочным гнездом 1/4"

### 816 R Ручка-держатель ESD, без магнита



	EAN	⌀	ℓ			
<b>Code</b>	4013288		mm			
05051464001	103918	1/4"	119			2

### 813 R Ручка-держатель ESD, без магнита



	EAN	⌀	ℓ			
<b>Code</b>	4013288		mm			
05051273001	103901	1/4"	90			2

## Kraftform Kompakt 60 ESD

Инструменты Wera с электростатической защитой. 16 битов, ручки-держателя 816 R ESD, многокомпонентные для высокой скорости работы и особенно эргономичного завинчивания. Надежная защита от электростатических разрядов и связанного с ними ущерба. Компактный набор для завинчивания в ручном и машинном режимах. Простая сортировка по профилю и размеру. Простое извлечение и возвращение битов на место. С зажимом на пояс. 17 предметов.

- Подходит для завинчиваний в ручном и машинном режимах
- Твердые зоны ручки для высокой скорости работы, мягкие зоны ручки для передачи больших моментов затяжки
- С быстрозажимным патроном Rapidaptor
- Закалённые до вязкой твёрдости биты, для универсального применения
- В прочной складной сумке

### Kraftform Kompakt 60 ESD



Code	EAN		
05051043001	4013288 183934		1
		● 816 R ESD 1x 1/4"x119	
		⊕ 851/4 Z PH 1x PH 1x89; 1x PH 2x89; 1x PH 3x89	
		⊕ 855/4 Z PZ 1x PZ 1x89; 1x PZ 2x89; 1x PZ 3x89	
		⊕ 867/4 Z TORX® B0 1x TX 10x89; 1x TX 15x89; 1x TX 20x89; 1x TX 25x89; 1x TX 30x89	
		⊕ 840/4 Z Hex-Plus 1x 3,0x89; 1x 4,0x89; 1x 5,0x89; 1x 6,0x89	
		● 800/4 Z 1x 1,0x5,5x89	

## Kraftform Kompakt Micro 21 ESD 1

Набор Kraftform Kompakt Micro-Set для тонкой работы. Подходит для битов с хвостовиком 4 мм Halfmoon (тип хвостовика Wera 9) и 4 мм HIOS (тип хвостовика Wera 21). Электрическое поверхностное сопротивление  $\leq 10^9$  Ом для надёжной защиты от электростатических разрядов. Изготовлено по стандарту DIN EN 61340-5-1. Компактная система „Одна ручка – много насадок“ для моментальной смены насадки Ручка Kraftform Micro с подвижной головкой и зоной быстрого вращения для работы отвёрткой в скоростном режиме, не надо тратить время на перехватывание инструмента. Зона приложения усилий с мягкими участками служит для передачи больших моментов силы при затяжке и отпуске винтов. Прецизионная зона непосредственно перед рабочим концом для выбора правильного угла завинчивания при юстировочных работах. Биты для завинчивания в ручном и машинном режимах. Моментальная фиксация бита: он просто вставляется в держатель с автоматической фиксацией и надёжной посадкой. Для замены бита нужно только подать вперед стопорное кольцо и извлечь насадку. Гильза свободного хода для простого ведения инструмента в процессе завинчивания.

### Kraftform Kompakt Micro 21 ESD 1

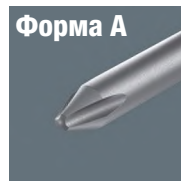

Code	EAN		
05135973001	4013288 194855		1
		● 1013 Kraftform Micro ESD 1x 97	
		⊕ 851/9 C 1x PH 000x44 <sup>1)</sup> ; 1x PH 00x44 <sup>1)</sup> ; 1x PH 0x44 <sup>2)</sup>	
		⊕ 867/9 C TORX® 1x TX 1x44; 1x TX 2x44; 1x TX 3x44; 1x TX 4x44; 1x TX 5x44	
		⊕ 867/9 C TORX PLUS® 1x 1 IPx44; 1x 2 IPx44; 1x 3 IPx44; 1x 4 IPx44	
		⊕ 867/9 IPR TORX® PLUS 1x 1 IPRx44	
		⊕ 872/9 1x mx44 <sup>3)</sup> ; 1x 00x44 <sup>3)</sup> ; 1x Fx44 <sup>3)</sup> ; 1x 0x44 <sup>3)</sup>	
		● 800/9 C 1x 0,23x1,5x44; 1x 0,35x2,5x44	
		● 869/9 1x 2,5x44,0	

<sup>1)</sup> Оптимизированы для азиатских винтов PH

<sup>2)</sup> Размер 0 модифицирован в соответствии со стандартом JCS 0 (Japanese Camera Industrial Standard)

<sup>3)</sup> Форма А

### Kraftform Kompakt Micro 20 ESD 1

- Ручка-битодержатель подходит для битов с хвостовиком 4 мм Halfmoon или HIOS
- Ручка из материала с поверхностным сопротивлением  $\leq 10^9$  Ом
- Система „Одна ручка - много насадок“ для моментальной смены насадок
- Ручка Kraftform Micro с подвижной головкой для скоростного вращения
- Биты для завинчивания в ручном и машинном режимах

### Kraftform Kompakt Micro 20 ESD 1



Code	EAN		
05073671001	169662		1
		<b>1013 Kraftform Micro ESD</b> 1x 97	
		<b>851/9 C</b> 1x PH 00x44 <sup>1)</sup> ; 1x PH 0x44 <sup>2)</sup> ; 1x PH 1x44 <sup>1)</sup>	
		<b>867/9 C TORX®</b> 1x TX 1x44; 1x TX 2x44; 1x TX 3x44; 1x TX 4x44; 1x TX 5x44; 1x TX 6x44	
		<b>867/9 C TORX PLUS®</b> 1x 1 IPx44; 1x 2 IPx44; 1x 3 IPx44; 1x 4 IPx44	
		<b>840/9 C</b> 1x 1,5x44; 1x 2,0x44	
		<b>800/9 C</b> 1x 0,23x1,5x44; 1x 0,40x2,0x44; 1x 0,50x3,0x44	
		<b>867/9 IPR TORX® PLUS</b> 1x 1 IPRx44	

<sup>1)</sup> Оптимизированы для азиатских винтов PH

<sup>2)</sup> Размер 0 модифицирован в соответствии со стандартом JCIS 0 (Japanese Camera Industrial Standard)

### Kraftform Kompakt Micro 11 ESD 1



Code	EAN		
05073670001	168344		1
		<b>1013 Kraftform Micro ESD</b> 1x 97	
		<b>851/9 C</b> 1x PH 00x44 <sup>1)</sup> ; 1x PH 0x44 <sup>2)</sup> ; 1x PH 1x44 <sup>1)</sup>	
		<b>867/9 C TORX®</b> 1x TX 5x44; 1x TX 6x44	
		<b>800/9 C</b> 1x 0,23x1,5x44; 1x 0,40x2,0x44; 1x 0,50x3,0x44	
		<b>840/9 C</b> 1x 1,5x44; 1x 2,0x44	

<sup>1)</sup> Оптимизированы для азиатских винтов PH

<sup>2)</sup> Размер 0 модифицирован в соответствии со стандартом JCIS 0 (Japanese Camera Industrial Standard)

### Kraftform Kompakt Stubby ESD 1 короткая отвёртка

Система „Одна ручка / много насадок“ для моментальной смены нужных насадок. Особо короткая ручка-битодержатель ESD для электростатически безопасной работы даже в труднодоступных местах. Подходит для битов с шестигранным хвостовиком 1/4" по стандарту DIN ISO 1173-C 6,3 и типа хвостовика Wera 1. С сильным постоянным магнитом, который удерживает даже тяжёлые винты. Двухкомпонентная ручка Kraftform с практичным сочетанием мягких и твёрдых зон обеспечивает уверенный хват рукой и точные манипуляции. Hochwertige Bits для универсального применения. Компактный мягкий футляр отличается добротностью, малым весом и объёмом. Подходит для крепления к компонентам системы Wera 2go.

- Битодержатель ESD для электростатически безопасной работы, с магнитом
- 851/1 J: биты, оптимизированные под азиатский стандарт винтов PH

### Kraftform Kompakt Stubby ESD 1 короткая отвёртка



Code	EAN			
05057472001	4013288			1
	214584	●	811/1 Stubby ESD 1x 1/4"x54	
		+	851/1 Z PH 1x PH 0x25; 1x PH 1x25; 1x PH 2x25	
		+	851/1 J 1x PH 00x25x2,0 <sup>1)</sup>	
		●	800/1 Z 1x 0,5x3,0x25; 1x 0,6x4,5x25; 1x 1,0x5,5x25; 1x 1,2x6,5x25; 1x 1,2x8,0x25	

<sup>1)</sup>Размер 00 модифицирован в соответствии со стандартом JCIS 00 (Japanese Camera Industrial Standard)

### 809/1 ESD Stubby Короткая ручка-битодержатель со стопорным кольцом

- Короткая компактная форма для работы в очень ограниченном пространстве
- Ручка-битодержатель со стопорным кольцом для битов с шестигранным хвостовиком 1/4"

### 809/1 ESD Stubby Короткая ручка-битодержатель со стопорным кольцом



	EAN	●	⌄	⌄	⌄		
Code	4013288		mm	mm			
05008882001	219206	1/4"	10	54	3/8"		2

### 811/1 ESD Stubby Короткая ручка-битодержатель, с магнитом

- Короткая компактная форма для работы в очень ограниченном пространстве
- Эргономичная двухкомпонентная ручка Kraftform для точной работы
- С шестигранным краем ручки для защиты от перекатывания
- Битодержатель ESD для электростатически безопасной работы, с магнитом
- Для битов 1/4" по стандарту DIN ISO 1173-C 6,3

### 811/1 ESD Stubby Короткая ручка-битодержатель с магнитом



	EAN	●	⌄	⌄	⌄		
Code			mm	mm			
05008881001	212382	1/4"	10	54	3/8"		2

# Kraftform Comfort VDE





Комфорт завинчивания – работать удобно и надежно

## 1160 i/7 Набор отверток Kraftform Comfort VDE + индикатор напряжения



**Применение:** Винты со шлицем и Phillips-Recess

**Исполнение:** 7 предметов в картонной упаковке

	
05031575001	
	<b>1162 i PH VDE</b> 1 x PH 1x80; 1 x PH 2x100
	<b>1160 i VDE</b> 1 x 0,4x2,5x80; 1 x 0,6x3,5x100; 1 x 0,8x4,0x100; 1 x 1,0x5,5x125
	<b>4115</b> 1 x 0,5x3,0x65

Данный продукт не продается в США и Канаде.

## 160 i/7 Rack Набор отверток Kraftform Plus Серия 100 + индикатор напряжения + подставка



Kraftform: изолированные отвертки с наконечником Lasertip, индикатор напряжения и подставка

**Применение:** Винты со шлицем и Phillips-Recess

**Исполнение:** 7 предметов в картонной упаковке + подставка

	162 i PH VDE	1 x PH 1x80; 1 x PH 2x100
	160 i VDE	1 x 0,4x2,5x80 <sup>1)</sup> ; 1 x 0,6x3,5x100; 1 x 0,8x4,0x100; 1 x 1,0x5,5x125
	247	1 x 0,5x3,0x70

<sup>1)</sup> без Lasertip  
Данный продукт не продается в США и Канаде.

## 160 i/165 i/7 Rack Набор отверток Kraftform Plus Серия 100 + индикатор напряжения + подставка



Kraftform: изолированные отвертки с наконечником Lasertip, индикатор напряжения и подставка

**Применение:** Винты со шлицем и Pozidriv

**Исполнение:** 7 предметов в картонной упаковке + подставка

	165 i PZ VDE	1 x PZ 1x80; 1 x PZ 2x100
	160 i VDE	1 x 0,4x2,5x80 <sup>1)</sup> ; 1 x 0,6x3,5x100; 1 x 0,8x4,0x100; 1 x 1,0x5,5x125
	247	1 x 0,5x3,0x70

<sup>1)</sup> без Lasertip  
Данный продукт не продается в США и Канаде.

## 167 i/6 Набор отверток Kraftform Plus Серия 100



Kraftform: изолированная отвертка

**Применение:** Винты TORX®

**Исполнение:** 6 предметов

05133356001		167 i TORX® VDE	1 x TX 8x80; 1 x TX 9x80; 1 x TX 10x80; 1 x TX 15x80; 1 x TX 20x80; 1 x TX 25x100
-------------	--	-----------------	--



# Kraftform Comfort VDE

Комфорт завинчивания – работать удобно и надежно

## 1160 i VDE Изолированная шлицевая отвертка



**Применение:** Винты со шлицем  
**Рабочий конец:** Изолированный; поштучный контроль в соответствии с IEC 60900  
**Исполнение:** Вороненое; коническое острие, наконечник Black Point  
**Ручка:** Kraftform Comfort с защитой от перекачивания, многокомпонентная

	mm	mm	mm	mm	"	"
05031580001	0,4	2,5	80	81	3/32"	3 1/8"
05031581001	0,5	3,0	100	81	1/8"	4"
05031582001	0,6	3,5	100	81	9/64"	4"
05031583001	0,8	4,0	100	98	5/32"	4"
05031584001	0,8	4,0	150	98	5/32"	6"
05031587001	1,0	5,5	125	98	7/32"	5"
05031585001	1,0	5,5	200	98	7/32"	8"
05031588001	1,2	6,5	150	105	1/4"	6"
05031589001	1,2	8,0	175	112	5/16"	7"

## 1162 i PH VDE Изолированная крестовая отвертка



**Применение:** Винты Phillips-Recess  
**Рабочий конец:** Изолированный, поштучный контроль в соответствии с IEC 60900  
**Исполнение:** Вороненое  
**Ручка:** Kraftform Comfort с защитой от перекачивания, многокомпонентная

	+	mm	mm	"
05031600001	PH 0	80	81	3 1/8"
05031601001	PH 1	80	98	3 1/8"
05031602001	PH 1	150	98	6"
05031603001	PH 2	100	105	4"
05031604001	PH 2	200	105	8"
05031605001	PH 3	150	112	6"

## 1165 i PZ VDE Изолированная отвертка Pozidriv



**Применение:** Пригодна для Pozidriv  
**Рабочий конец:** Изолированный; поштучный контроль в соответствии с IEC 60900  
**Исполнение:** Вороненое  
**Ручка:** Kraftform Comfort с защитой от перекачивания, многокомпонентная

	+	mm	mm	"
05031610001	PZ 0	80	81	3 1/8"
05031611001	PZ 1	80	98	3 1/8"
05031613001	PZ 2	100	105	4"
05031615001	PZ 3	150	112	6"

## 1160 i/7 Набор отверток Kraftform Comfort VDE + индикатор напряжения

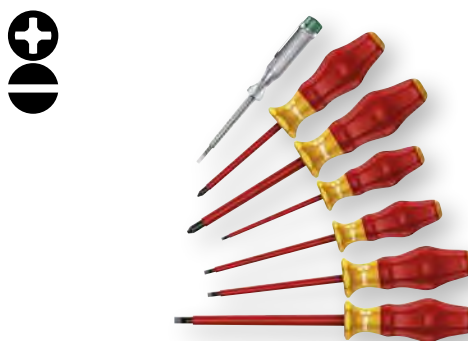

**Применение:** Винты со шлицем и Phillips-Recess  
**Исполнение:** 7 предметов в картонной упаковке

05031575001		
+	1162 i PH VDE	1 x PH 1x80; 1 x PH 2x100
●	1160 i VDE	1 x 0,4x2,5x80; 1 x 0,6x3,5x100; 1 x 0,8x4,0x100; 1 x 1,0x5,5x125
●	4115	1 x 0,5x3,0x65

Данный продукт не продается в США и Канаде.



## 1160 i/1165 i/7 Набор отверток Kraftform Comfort VDE + индикатор напряжения



**Применение:** Винты со шлицем и Pozidriv  
**Исполнение:** 7 предметов в картонной упаковке

05031576001	
	1165 i PZ VDE 1 x PZ 1x80; 1 x PZ 2x100
	1160 i VDE 1 x 0,4x2,5x80; 1 x 0,6x3,5x100; 1 x 0,8x4,0x100; 1 x 1,0x5,5x125
	4115 1 x 0,5x3,0x65

Данный продукт не продается в США и Канаде.





# Kraftform Plus – серия 100 VDE

Отвертки для безопасной работы под напряжением.

**160 iS/7 Rack** Набор отверток Kraftform Plus  
Серия 100 + индикатор напряжения + подставка;  
уменьшенный диаметр рабочего конца



Kraftform: изолированные отвертки с наконечником Lasertip, индикатор напряжения и подставка

**Применение:** Винты с шлицем и с Комбинированный профиль Phillips/шлиц, Комбинированный профиль Pozidriv/шлиц

**Исполнение:** 7 предметов в картонной упаковке + подставка

05006480001	
	162 iS 1 x PH 1x80; 1 x PH 2x100
	165 iS PZ/S 1 x # 2x100
	160 iS 1 x 0,6x3,5x100; 1 x 0,8x4,0x100; 1 x 1,0x5,5x125
	247 1 x 0,5x3,0x70

Данный продукт не продается в США и Канаде.

**160 i/168 i/6 Rack** Набор отверток Kraftform Plus  
Серия 100 + подставка



Kraftform: изолированные отвертки с наконечником Lasertip, подставка

**Применение:** Винты со шлицем, с крестовым шлицем и внутренним квадратом

**Исполнение:** Набор из 6 отверток в картонной упаковке + подставка

05347777001	
	162 i PH VDE 1 x PH 1x80; 1 x PH 2x100
	160 i VDE 1 x 0,6x3,5x100; 1 x 1,0x5,5x125
	168 i VDE 1 x # 1x80; 1 x # 2x100

## Kraftform Компакт 60, нержавеющая сталь, Imperial



Сумка с насадками длиной 89 мм, нержавеющая сталь  
17 предметов

1 ручка-держатель 3816 R из нержавеющей стали с быстрозажимным патроном Rapidaptor

05071117001		
●	<b>3816 R</b>	1 x 1/4"x119
+	<b>3851/4</b>	1 x PH 1x89; 1 x PH 2x89; 1 x PH 3x89
⊕	<b>3867/4 TORX® BO</b>	1 x TX 10 BOx89; 1 x TX 15 BOx89; 1 x TX 20 BOx89; 1 x TX 25 BOx89; 1 x TX 30 BOx89
⊖	<b>3800/4</b>	1 x 1,0x5,5x89
⊙	<b>3840/4 Hex-Plus</b>	1 x 3/32"x89; 1 x 1/8"x89; 1 x 5/32"x89; 1 x 3/16"x89
⊠	<b>3868/4 Square-Plus</b>	1 x # 1x89; 1 x # 2x89; 1 x # 3x89

## Полезно знать



### Регулируемая динамометрическая отвертка



Простая установка требуемого значения момента затяжки вручную.

Погрешность  $\pm 6\%$  по стандарту EN ISO 6789. Слышимый и осязаемый щелчок по достижении установленного крутящего момента.



### Закалка с охлаждением в вакууме



Инструменты из нержавеющей стали от компании Wera закалены во льду под вакуумом и обладают необходимыми значениями твердости и прочности. Промышленное применение разрешено без всяких ограничений.



## Kraftform Kompakt VDE 18 Universal 2



Code	EAN		
05347107001	182395		1
		817 VDE 2x 9x102	
		KK 62 i 1x PH 1x154; 1x PH 2x154	
		KK 62 i PH/S 1x # 1x154; 1x # 2x154	
		KK 60 i 1x 0,4x2,5x154; 1x 0,6x3,5x154; 1x 0,8x4,0x154; 1x 1,0x5,5x154	
		KK 65 i PZ 1x PZ 1x154; 1x PZ 2x154	
		KK 65 i PZ/S 1x # 1x154; 1x # 2x154	
		KK 96 VK 6,3 1x 6,3x89	
		KK 97 VK 8,1 1x 8,1x89	
		KK 98 DK 1x 89	
		KK 99 FL 1x 89	

## Kraftform Kompakt VDE 17 extra slim 1

- Поштучная проверка сменных отвёрток VDE с зауженным стержнем
- Две многокомпонентных, эргономичных ручки-держателя Kraftform VDE с защитой от перекатывания
- В добротной мягкой сумке
- Многофункциональные клещи для электромонтажных работ (резание кабеля, удаление изоляции, захватывание и гибка деталей, снятие заусенцев, опрессовка контактных гильз)
- Клещи оснащены резаком для кабеля, имеющим прецизионные режущие кромки (с закалкой токами высокой частоты) для медного и алюминиевого кабеля сечением до 5 x 2,5 mm<sup>2</sup> / Ø 15 mm

## Kraftform Kompakt VDE 17 extra slim 1



Code	EAN		
05136027001	208798		1
		817 VDE 2x 9x102	
		KK 62 iS 1x PH 1x154; 1x PH 2x154	
		KK 65 iS PZ 1x PZ 1x154; 1x PZ 2x154	
		KK 65 iS PZ/S 1x # 1x154; 1x # 2x154	
		KK 67 i TORX® 1x TX 10x154	
		KK 67 iS TORX® 1x TX 15x154; 1x TX 20x154; 1x TX 25x154	
		KK 60 i 1x 0,4x2,5x154	
		KK 60 iS 1x 0,6x3,5x154; 1x 0,8x4,0x154; 1x 1,0x5,5x154	
		KNIPEX® 13 96 200 K70 1x 50,0x70,0	

### Kraftform 100 i/7 Set 1 Набор отвёрток Kraftform Plus серия 100

Набор из 7 отвёрток VDE, часть из них. Ручка Kraftform Plus для комфортной работы без появления на руках мозолей и волдырей. Твёрдые зоны ручки для высокой скорости работы, в то время как мягкие зоны ручки обеспечивают передачу больших моментов силы. Идентификатор инструментов Take it easy с цветовой кодировкой профиля и маркировкой размера  $\frac{1}{4}$  для простого и быстрого отбора нужного инструмента. Шестигранный край ручки предотвращает надоедливое перекачивание отвёртки на рабочем месте.

- Набор из 7 отвёрток VDE в компактном мягком футляре, подходящем для системы Wera 2go

### Kraftform 100 i/7 Set 1 Набор отвёрток Kraftform Plus серия 100



Code	EAN		
05136019001	4013288 218001		1
		<b>165 i PZ VDE</b> 1x PZ 1x80; 1x PZ 2x100	
		<b>162 i PH/S VDE</b> 1x # 2x100	
		<b>160 i VDE</b> 1x 0,4x2,5x80 <sup>1)</sup> ; 1x 0,6x3,5x100; 1x 0,8x4,0x100; 1x 1,0x5,5x125	
		<b>K240</b> 1x 50,0x240,0	

<sup>1)</sup> без Lasertip

### 165 iS PZ/S # 1 + 2 набор отвёрток Kraftform Plus серия 100, с зауженным стержнем

- С зауженным стержнем; комбинированный профиль Pozidriv / шлиц
- Для работы в тесном пространстве
- Для работы с винтами и пружинными зажимами, расположенными в глубине

### 165 iS PZ/S # 1 + 2 набор отвёрток Kraftform Plus серия 100, с зауженным стержнем



Code	EAN		
05006470001	4013288 214317		1
		<b>165 iS PZ/S</b> 1x # 1x80; 1x # 2x100	



# Динамометрические отвертки серии 7400 Kraftform

## С вариативной настройкой крутящего момента.

**7440/41 Набор динамометрических отверток Kraftform 0,3-3,0 Нм**

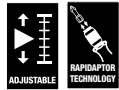

05074738001		
●	<b>7400</b>	1 x 7440x1/4"x0,3-1,2; 1 x 7441x1/4"x1,2-3,0
⊕	<b>867/1 TZ TORX®</b>	1 x TX 6x25; 1 x TX 7x25; 1 x TX 8x25; 1 x TX 9x25; 1 x TX 10x25; 1 x TX 15x25; 1 x TX 20x25; 1 x TX 25x25; 1 x TX 30x25
⊕	<b>867/1 Z IP TORX PLUS®</b>	1 x 6 IPx25; 1 x 7 IPx25; 1 x 8 IPx25; 1 x 9 IPx25; 1 x 10 IPx25; 1 x 15 IPx25; 1 x 20 IPx25; 1 x 25 IPx25; 1 x 30 IPx25
○	<b>840/1 Z Hex-Plus</b>	1 x 2,0x25; 1 x 2,5x25; 1 x 3,0x25; 1 x 4,0x25; 1 x 5,0x25; 1 x 6,0x25

**7440/41/42 Набор динамометрических отверток Kraftform 0,3-6,0 Нм**



05074739001		
●	<b>7400</b>	1 x 7440x1/4"x0,3-1,2; 1 x 7441x1/4"x1,2-3,0
●	<b>7400 Pistole</b>	1 x 7442x3,0-6,0
⊕	<b>867/1 TZ TORX®</b>	1 x TX 6x25; 1 x TX 7x25; 1 x TX 8x25; 1 x TX 9x25; 1 x TX 10x25; 1 x TX 15x25; 1 x TX 20x25; 1 x TX 25x25; 1 x TX 30x25
⊕	<b>867/1 Z IP TORX PLUS®</b>	1 x 6 IPx25; 1 x 7 IPx25; 1 x 8 IPx25; 1 x 9 IPx25; 1 x 10 IPx25; 1 x 15 IPx25; 1 x 20 IPx25; 1 x 25 IPx25; 1 x 30 IPx25
○	<b>840/1 Z Hex-Plus</b>	1 x 2,0x25; 1 x 2,5x25; 1 x 3,0x25; 1 x 4,0x25; 1 x 5,0x25; 1 x 6,0x25

**7445/46/47 Набор динамометрических отверток Kraftform 2,5-55,0 дюйм фунт-сила**

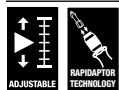

05350451001		
●	<b>7400 inch</b>	1 x 7445x2,5-11,5; 1 x 7446x11,0-29,0
●	<b>7400 Pistole inch</b>	1 x 7447x25,0-55,0
⊕	<b>867/1 TZ TORX®</b>	1 x TX 6x25; 1 x TX 7x25; 1 x TX 8x25; 1 x TX 9x25; 1 x TX 10x25; 1 x TX 15x25; 1 x TX 20x25; 1 x TX 25x25; 1 x TX 30x25
⊕	<b>867/1 Z IP TORX PLUS®</b>	1 x 6 IPx25; 1 x 7 IPx25; 1 x 8 IPx25; 1 x 9 IPx25; 1 x 10 IPx25; 1 x 15 IPx25; 1 x 20 IPx25; 1 x 25 IPx25; 1 x 30 IPx25
○	<b>840/1 Z Hex-Plus</b>	1 x 2,0x25; 1 x 2,5x25; 1 x 3,0x25; 1 x 4,0x25; 1 x 5,0x25; 1 x 6,0x25

**7443/61/9 Система контроля давления в шинах**

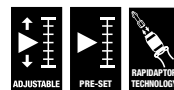

05074745001		
●	<b>7400 vor</b>	1 x 7461x3,3 <sup>1)</sup>
●	<b>7400 Pistole</b>	1 x 7443x4,0-8,8
⊕	<b>300 TX</b>	1 x TX 10x1,4
○	<b>870/1</b>	1 x 1/4"x25
●	<b>790 A/50</b>	1 x 11,0x50,0; 1 x 12,0x50,0
⊕	<b>867/4 TORX® HF</b>	1 x TX 15x50; 1 x TX 20x50
○	<b>327</b>	1 x 32

<sup>1)</sup> По запросу возможна предварительная установка иных значений желаемого крутящего момента в пределах заданного диапазона (<3,3 Nm).

## Полезно знать

### Монтажные наборы для системы контроля давления в шинах

#### 7443/12 Система контроля давления в шинах

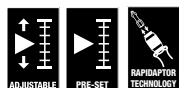

Подходит для производителей всех основных систем: Alligator, Beru, CUB, Herth & Buss, Schrader, VDO/Conti.

1 динамометрическая отвертка с регулировкой, пистолетная форма, 4,0-8,8 Нм; 1 динамометрическая отвертка с уставкой 3,3 Нм; 1 динамометрическая отвертка с уставкой 1,4 Нм TX 10; 1 динамометрическая отвертка с уставкой 1,25 Нм TX 10; 1 наконечник на вентиль; 1 бит 867/4 HF TX 15 x 50 мм, с удерживающей функцией для винтов TORX®; 1 бит 867/4 HF TX 20 x 50 мм, с удерживающей функцией для винтов TORX®; 1 отверточная насадка 790 A/50 SW 11,0 x 50 мм; 1 отверточная насадка 790 A/50 SW 12,0 x 50 мм; 1 переходник 870/1; 1/4" шестигранник на 1/4" квадрат; 1 инструмент для ввинчивания вентиля, уставка момента силы 0,25 Нм; 1 инструмент для ввинчивания вентиля, уставка момента силы 0,45 Нм.

05074746001		
●	7400 PISTOLE	1 x 7443x4,0-8,8
●	7400 vor	1 x 7461x3,3 <sup>1)</sup>
⊛	300 TX	1 x TX 10x1,25; 1 x TX 10x1,4
●	790 A/50	1 x 11,0x50,0; 1 x 12,0x50,0
⊛	867/4 TORX® HF	1 x TX 15x50; 1 x TX 20x50
⊙	870/1	1 x 1/4"x25
●	300 V	1 x 0,25; 1 x 0,45
○	327	1 x 32

<sup>1)</sup> По запросу возможна предварительная установка иных значений желаемого крутящего момента в пределах заданного диапазона (<3,3 Nm).



Для таких ведущих производителей систем, как Alligator, Beru, CUB, Herth & Buss, Schrader, VDO/Conti. Включает динамометрические инструменты с регулировкой и уставкой, завертки и фиксаторы для вентилях с цветовой кодировкой. В практическом органайзере с твердым вкладышем.





### 160 iSS/7 Набор отверток Kraftform Plus Серия 100; зауженные рабочие концы, часть отвёрток с уменьшенным диаметром ручек



Kraftform: изолированные отвёртки с зауженными рабочими концами, часть отвёрток с уменьшенным диаметром ручек

**Применение:** Винты с шлицем и с Комбинированный профиль Phillips/шлиц, Комбинированный профиль Pozidriv/шлиц

**Исполнение:** 7 предметов

05135961001		
●	160 iSS	1 x 0,8x4,0x100
●	160 iS	1 x 0,6x3,5x100; 1 x 1,0x5,5x125
⊕	162 iSS	1 x PH 1x80; 1 x PH 2x100
⊕	165 iSS PZ/S	1 x # 1x80; 1 x # 2x100

### 160 i/162 i/167 i/9 Набор отверток Kraftform Plus Серия 100



Kraftform: изолированные отвертки

**Применение:** Винты со шлицем, Phillips, Pozidriv, комбинированный профиль Pozidriv/шлицы с внутренним TORX®

**Исполнение:** 9 предметов

05133355001		
⊕	162 i PH VDE	1 x PH 2x100
⊕	165 i PZ VDE	1 x PZ 2x100
⊕	165 i PZ/S VDE	1 x # 1x80; 1 x # 2x100
⊕	167 i TORX® VDE	1 x TX 15x80; 1 x TX 20x80; 1 x TX 25x100
●	160 i VDE	1 x 0,4x2,5x80 <sup>1)</sup> ; 1 x 1,0x5,5x125

<sup>1)</sup> без Lasertip



## Kraftform Big Pack 100 VDE

Набор из 14 электроизолированных отверток с поштучной проверкой по стандарту IEC 60900. Поштучная проверка в водяной бане под напряжением 10000 В для безопасной работы на оборудовании с максимально допустимым напряжением 1000 В.

- Электроизолированный рабочий конец по нормам для безопасной работы под напряжением до 1.000 В
- Многокомпонентная ручка Kraftform для высокой скорости работы и эргономичного заворачивания
- С индикаторами инструментов „Take it easy“: Цветовая маркировка профиля и гравировка размера
- С шестигранным краем ручки для защиты от перекатывания
- С наконечником Lasertip для лучшего контакта с головкой винта

### Kraftform Big Pack 100 VDE

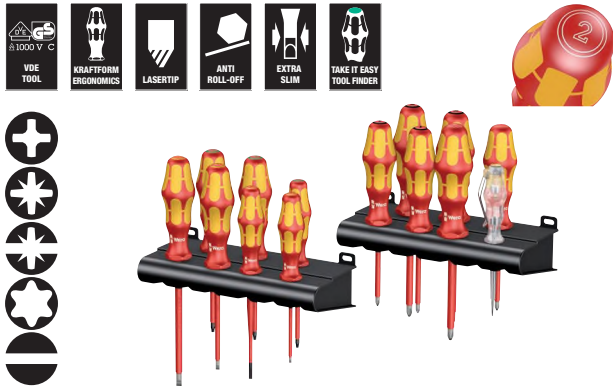

Code	EAN		
05105631001	4013288 163639		1
		+	162 i PH VDE 1x PH 1x80; 1x PH 2x100
		+	165 i PZ VDE 1x PZ 1x80; 1x PZ 2x100
		+	165 i PZ/S VDE 1x # 1x80; 1x # 2x100
		+	167 i TORX® VDE 1x TX 10x80; 1x TX 15x80; 1x TX 20x80
		—	160 iS 1x 0,6x3,5x100
		—	160 i VDE 1x 0,4x2,5x80 <sup>1)</sup> ; 1x 0,8x4,0x100; 1x 1,0x5,5x125
		—	247 1x 0,5x3,0x70
			Подставка 2x 190,0x50,0

<sup>1)</sup> без Lasertip

<sup>2)</sup> Данный продукт не продается в США и Канаде.

## Kraftform 2go 100

11 электроизолированных отвёрток VDE Kraftform с идентификаторами инструментов Take it Easy, в подсумке Wera 2go 4. С возможностью оформления внутреннего пространства для хранения инструментов по своему усмотрению.

- Подходит для прикрепления к компонентам системы Wera 2go

### Kraftform 2go 100



Code	EAN		
05004310001	4013288 187826		1
			Wera 2go 4 1x 165,0x165,0x105,0
		+	162 i PH VDE 1x PH 1x80; 1x PH 2x100
		+	165 i PZ VDE 1x PZ 1x80; 1x PZ 2x100
		+	167 i TORX® VDE
		—	160 i VDE 1x 0,4x2,5x80 <sup>1)</sup> ; 1x 0,8x4,0x150; 1x 1,0x5,5x200
		—	160 iS 1x 0,6x3,5x100
			K120 1x 50,0x120,0

<sup>1)</sup> без Lasertip

### 160 i/6 Rack Набор отверток Kraftform Plus Серия 100 + подставка

- Включая практичную подставку для удобного размещения отвёрток

### 160 i/6 Rack Набор отверток Kraftform Plus Серия 100 + подставка



Code	EAN		
05006145001	4013288 027887		1
		+	162 i PH VDE 1x PH 1x80; 1x PH 2x100
		—	160 i VDE 1x 0,4x2,5x80 <sup>1)</sup> ; 1x 0,6x3,5x100; 1x 0,8x4,0x100; 1x 1,0x5,5x125

<sup>1)</sup> без Lasertip







## Система Take it easy - цветовая кодировка для быстрого и лёгкого поиска нужного инструмента.

Биты с идентификаторами инструментов .....   
„Take it easy“

Г-образные ключи с идентификаторами инструментов .....   
„Take it easy“

Г-образные ключи с идентификаторами инструментов .....   
„Take it easy“

Рожковые ключи Joker с идентификаторами .....   
„Take it easy“

Особо короткая отвёртка для труднодоступных мест. Двухкомпонентная ручка Kraftform с практичным сочетанием мягких и твёрдых зон обеспечивает уверенный хват рукой и точные манипуляции. Рабочие концы изготовлены по той же технологии, что и биты Wera. Специальная обработка поверхности для особой защиты от коррозии и оптимальной посадки в головке винта. Шестигранный край ручки предотвращает надоедливое перекатывание отвёртки на рабочем месте.

- Короткая компактная форма для работы в очень ограниченном пространстве
- Эргономичная двухкомпонентная ручка Kraftform для точной работы
- Рабочие концы с преимуществами битов, изготовленных по технологии Wera
- С шестигранным краем ручки для защиты от перекатывания
- С индикаторами инструментов „Take it easy“: Цветовая маркировка профиля и гравировка размера



### 335 Отвёртка для карбюраторов / Stubby



	EAN	↓	↓	↓	↓	∅	↓	
Code		mm	mm	mm	mm	mm		
05008840001	212115	0,6	3,5	24,5	54	3,5	9/64"	5
05008841001	212122	0,8	4,0	24,5	54	4,0	5/32"	5
05008842001	212139	1,0	5,5	24,5	54	5,5	7/32"	5
05008843001	212146	1,2	6,5	24,5	54	6,5	1/4"	5
05008844001	212153	1,2	8,0	24,5	54	8,0	5/16"	5

### 350 PH отвёртка для карбюраторов / Stubby



	EAN	+	□	□	∅	□		
Code	4013288		mm	mm	mm	□		
05008850001	212160	PH 1	25	54	4,2	1"		5
05008851001	212177	PH 2	25	54	5,2	1"		5
05008852001	212184	PH 3	25	54	6,2	1"		5

### 355 PZ отвёртка для карбюраторов / Stubby



	EAN	*	□	□	∅	□		
Code	4013288		mm	mm	mm	□		
05008853001	212191	PZ 1	25	54	4,5	1"		5
05008854001	212207	PZ 2	25	54	6,0	1"		5
05008855001	212214	PZ 3	25	54	8,0	1"		5

### 367 TORX® короткая отвёртка Stubby



	EAN	*	□	□	∅	□		
Code	4013288		mm	mm	mm	□		
05008856001	212245	TX 10	25	54	3,4	1"		5
05008857001	212252	TX 15	25	54	3,7	1"		5
05008858001	212269	TX 20	25	54	4,0	1"		5
05008859001	212276	TX 25	25	54	4,5	1"		5
05008860001	212283	TX 27	25	54	5,1	1"		5
05008861001	212290	TX 30	25	54	5,6	1"		5
05008862001	212306	TX 40	25	54	-	1"		5

### 368 Отвёртка Stubby для винтов с внутренним квадратом



	EAN		□	□	∅	□		
Code	4013288			mm	mm	mm	□	
05008863001	212313		# 01	25	54	4,2	1"	5
05008864001	212320		# 02	25	54	4,2	1"	5









# Kraftform Plus – серия 100 VDE

Отвертки для безопасной работы под напряжением.





## 168 i VDE Изолированная четырехгранная отвертка



- Применение:** Винты с внутренним квадратом
- Рабочий конец:** Изолированный; поштучный контроль в соответствии с IEC 60900
- Исполнение:** Вороненое
- Ручка:** Kraftform с защитой от перекатывания, многокомпонентная

		 mm	 mm	 "	
05004780001		# 1	80	98	3 1/8"
05004783001		# 1	150	98	6"
05004781001		# 2	100	105	4"
05004784001		# 2	200	105	8"
05004782001		# 3	150	112	6"

## 168 i SB VDE Изолированная четырехгранная отвертка





		 4013288
05100024001	 1 x # 1x80	181534
05100025001	 1 x # 2x100	181541
05100026001	 1 x # 3x150	181558



## 190 i VDE Изолированная торцовая отвертка



- Применение:** Винты с шестигранной головкой
- Рабочий конец:** Изолированный; поштучный контроль в соответствии с IEC 60900
- Исполнение:** Вороненое
- Ручка:** Kraftform с защитой от перекатывания, многокомпонентная







	 mm	 mm	 mm	 mm	 "	
05005300001	5,5	125	98	11,0	5"	
05005305001	6,0	125	98	12,0	5"	
05005310001	7,0	125	105	14,0	5"	
05005315001	8,0	125	105	15,0	5"	
05005320001	9,0	125	105	16,0	5"	
05005325001	10,0	125	112	17,0	5"	
05005330001	11,0	125	112	19,0	5"	
05005335001	12,0	125	112	20,0	5"	
05005340001	13,0	125	112	21,0	5"	
05104900001	-	3/16"	125	98	11,0	5"
05345280001	-	7/32"	125	98	12,0	5"
05104905001	-	1/4"	125	98	13,0	5"
05104901001	-	5/16"	125	105	15,0	5"
05104906001	-	3/8"	125	105	17,0	5"
05104902001	-	7/16"	125	112	19,0	5"
05104904001	-	1/2"	125	112	21,0	5"
05104903001	-	9/16"	125	112	23,0	5"
05104907001	-	5/8"	125	112	25,0	5"

## 247 Однополюсный индикатор напряжения





**Применение:** Индикатор напряжения

**Стандарт:** DIN 57680/6 и VDE 0680/6, для 150-250 Вольт

						
	mm	mm	mm	mm	mm	mm
05005655001	0,5	3,0	70	3,0	1/8"	2 3/4"

Данный продукт не продается в США и Канаде.

## 247 SB Однополюсный индикатор напряжения

	
	4013288
05100100001	1 x 0.5x3.0x70 181664

Данный продукт не продается в США и Канаде.



## Полезно знать



### Почему ручка Kraftform Plus состоит из нескольких компонентов



Wera изготавливает ручку Kraftform из нескольких материалов с различными свойствами. Для средней части используется стойкий пластик, который прочно удерживает рабочий конец даже при высоких нагрузках. Для цветных участков применяется более мягкий материал. Материал обладает высокой степенью

трения и обеспечивает передачу больших усилий. Черные зоны с более твердыми поверхностями препятствуют прилипанию ручки к ладони. Это позволяет быстро перехватывать отвертку в руке.



# Серия ESD

## Электростатически безопасный инструмент.

### 1578 A Шлицевая отвертка Kraftform Micro



**Применение:** Винты с шлицем  
**Рабочий конец:** Круглый  
**Исполнение:** Матовый никель, наконечник Black Point  
**Ручка:** Kraftform Micro с защитой от перекатывания и подвижной головкой; многокомпонентная

05030101001	0,23	1,5	40	97	2,5	1/16"	1 9/16"
05030100001	0,25	1,2	40	97	2,5	0,05"	1 9/16"
05030102001	0,30	1,8	60	97	2,5	0,07"	2 3/8"
05030103001	0,40	2,0	60	97	2,5	5/64"	2 3/8"
05030104001	0,40	2,5	80	97	2,5	3/32"	3 1/8"
05030105001	0,50	3,0	80	97	3,0	1/8"	3 1/8"
05030106001	0,60	3,5	80	97	4,0	9/64"	3 1/8"
05030107001	0,80	4,0	80	97	4,0	5/32"	3 1/8"

### 1550 PH Крестовая отвертка Kraftform Micro



**Применение:** Винты Phillips-Recess  
**Рабочий конец:** Круглый  
**Исполнение:** Матовый никель, наконечник Black Point  
**Ручка:** Kraftform Micro с защитой от перекатывания и подвижной головкой; многокомпонентная

05030110001	PH 00	60	97	2,5	2 3/8"
05030111001	PH 0	60	97	3,0	2 3/8"
05030112001	PH 1	80	97	4,0	3 1/8"

### 1555 PZ Отвертка Kraftform Micro



**Применение:** Пригодна для винтов Pozidriv  
**Рабочий конец:** Круглый  
**Исполнение:** Матовый никель, наконечник Black Point  
**Ручка:** Kraftform Micro с защитой от перекатывания и подвижной головкой; многокомпонентная

05030115001	PZ 0	60	97	3,0	2 3/8"
05030116001	PZ 1	80	97	4,0	3 1/8"

### 1567 Отвертка TORX® HF Kraftform Micro с фиксирующей функцией







**Применение:** Винты TORX®  
**Рабочий конец:** Круглый  
**Исполнение:** С фиксирующей функцией для винтов TORX® в соответствии со спецификацией Acument Intellectual Properties, матовый никель, наконечник Black Point  
**Ручка:** Kraftform Micro с защитой от перекатывания и подвижной головкой; многокомпонентная

05030400001	TX 4	40	97	2,5	1 9/16"
05030401001	TX 5	40	97	3,0	1 9/16"
05030402001	TX 6	40	97	3,0	1 9/16"
05030403001	TX 7	60	97	3,0	2 3/8"
05030404001	TX 8	60	97	3,0	2 3/8"
05030405001	TX 9	60	97	4,0	2 3/8"
05030406001	TX 10	60	97	4,0	2 3/8"

## 1567 Отвертка TORX® Kraffform Micro







**Применение:** Винты TORX®  
**Рабочий конец:** Круглый  
**Исполнение:** Матовый никель, наконечник Black Point  
**Ручка:** Kraffform Micro с защитой от перекачивания и подвижной головкой; многокомпонентная

		 mm	 mm	 mm	 mm
05030120001	TX 4	40	97	2,5	1 9/16"
05030121001	TX 5	40	97	3,0	1 9/16"
05030122001	TX 6	40	97	3,0	1 9/16"

## 1567 Отвертка TORX® BO с отверстием в профиле



**Применение:** Винты TORX® с предохранительным штифтом (BO = с отверстием)  
**Рабочий конец:** Круглый  
**Исполнение:** Матовый никель, наконечник Black Point  
**Ручка:** Kraffform с защитой от перекачивания, однокомпонентная

		 mm	 mm	 mm	 mm
05030131001	TX 10	80	81	4,0	3 1/8"
05030127001	TX 15	80	98	4,0	3 1/8"
05030128001	TX 20	100	98	4,5	4"
05030129001	TX 25	100	98	5,0	4"
05030130001	TX 30	115	98	6,0	4 9/16"

## Полезно знать

### Зона скоростного вращения



Подвижная головка и зона скоростного вращения под ней вызывают стремительное вращение. Перехвата рукой, как это бывает при использовании обычных отверток для мелких винтов, не требуется.

### Зона приложения усилия



Зона приложения усилия с мягкими участками рядом с рабочим концом отвертки способствует передаче высоких моментов откручивания и затяжки без потери контакта с винтом.

### Зона прецизионная



Прецизионная зона, непосредственно держащая рабочий конец, выполнена так, чтобы в процессе работы всегда чувствовать угол вращения, имеющий важное значение при юстировочных работах.



# Kraftform Plus – серия 100 VDE

## Отвертки для безопасной работы под напряжением.

### 160 i Отвертка, изолированная по нормам VDE, шлицевая



- Применение:** Винты со шлицем
- Рабочий конец:** Изолированный, поштучный контроль согласно IEC 60900
- Исполнение:** Коническое острие, наконечник Lasertip
- Ручка:** Kraftform с защитой от перекатывания, многокомпонентная

	mm	mm	mm	mm	mm	mm
05006100001 <sup>1)</sup>	0,4	2,5	80	81	3/32"	3 1/8"
05006105001 <sup>1)</sup>	0,5	3,0	100	81	1/8"	4"
05006110001	0,6	3,5	100	81	9/64"	4"
05006115001	0,8	4,0	100	98	5/32"	4"
05006116001	0,8	4,0	150	98	5/32"	6"
05006120001	1,0	5,5	125	98	7/32"	5"
05006121001	1,0	5,5	200	98	7/32"	8"
05006125001	1,2	6,5	150	105	1/4"	6"
05006126001	1,2	6,5	200	105	1/4"	8"
05006130001	1,2	8,0	175	112	5/16"	7"
05006135001	1,6	8,0	200	112	5/16"	8"
05006140001	1,6	10,0	200	112	3/8"	8"

<sup>1)</sup> без Lasertip

### 160 i Отвертка шлицевая, изолированная по нормам VDE

		4013288
05100000001	1 x 0.4x2.5x80 <sup>1)</sup>	181466
05100001001	1 x 0.5x3.0x100 <sup>1)</sup>	181473
05100002001	1 x 0.6x3.5x100	181480
05100003001	1 x 0.8x4.0x100	181497
05100004001	1 x 1.0x5.5x125	181503



### 160 iS Отвертка, изолированная по нормам VDE, шлицевая, с зауженным рабочим концом



- Применение:** Винты со шлицем и пружинные зажимы
- Рабочий конец:** зауженный с защитной изоляцией, благодаря чему возможен доступ к глубоко посаженным винтовым и пружинным элементам и работа с ними, поштучное испытание в соответствии с IEC 60900
- Исполнение:** Коническое острие, цинковое фосфатирование
- Ручка:** Kraftform с защитой от перекатывания, многокомпонентная

	mm	mm	mm	mm	mm	mm
05006440001	0,6	3,5	100	81	9/64"	4"
05006441001	0,8	4,0	100	98	5/32"	4"
05006442001	1,0	5,5	125	98	7/32"	5"

### 160 iSS Отвертка, изолированная по нормам VDE, шлицевая, с зауженным рабочим концом



- Применение:** Винты со шлицем и пружинные зажимы
- Рабочий конец:** зауженный с защитной изоляцией, благодаря чему возможен доступ к глубоко посаженным винтовым и пружинным элементам и работа с ними, поштучное испытание в соответствии с IEC 60900
- Исполнение:** коническое острие, цинковое фосфатирование
- Ручка:** Kraftform с защитой от перекатывания, многокомпонентная

	mm	mm	mm	mm	mm	mm
05020129001	0,8	4,0	100	81	5/32"	4"

## 162 i PH VDE Изолированная крестовая отвертка



- Применение:** Винты Phillips-Recess  
**Рабочий конец:** Изолированный, поштучный контроль согласно IEC 60900  
**Исполнение:** Наконечник Lasertip  
**Ручка:** Kraftform с защитой от перекачивания, многокомпонентная

	⊕	mm	mm	"
05006150001 <sup>1)</sup>	PH 0	80	81	3 1/8"
05006152001	PH 1	80	98	3 1/8"
05006153001	PH 1	150	98	6"
05006154001	PH 2	100	105	4"
05006159001	PH 2	200	105	8"
05006156001	PH 3	150	112	6"
05006158001 <sup>1)</sup>	PH 4	200	112	8"

<sup>1)</sup> без Lasertip

## 162 i PH SB VDE Отвертка крестовая, изолированная по нормам VDE

		4013288
05100011001	⊕ 1 x PH 1x80	181442
05100012001	⊕ 1 x PH 2x100	181459



## Полезно знать

### Изолированная шлицевая отвертка с зауженным рабочим концом

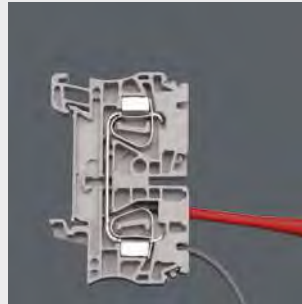

Зауженный рабочий конец с защитной изоляцией, благодаря чему возможен доступ к глубоко посаженным винтовым и пружинным элементам и работа с ними, поштучное испытание в соответствии с IEC 60900.



### Как предотвратить выскальзывание отвертки из головки винта



Часто при завинчивании отвертка выскальзывает из винта. Иногда при этом повреждается ценная поверхность или дело даже кончается травмой. В отвертках Wera наконечник Lasertip обработан лазером до микроскопической шероховатости. Такая шероховатая поверхность буквально „врезается“ в головку винта. О случайном соскальзывании отвертки можно забыть.



# Kraftform Plus – серия 100 VDE

## Отвертки для безопасной работы под напряжением.

### 162 iS Изолированная крестовая отвертка, с зауженным рабочим концом



**Применение:** Винты Phillips-Recess  
**Рабочий конец:** зауженный с защитной изоляцией, благодаря чему возможен доступ к глубоко посаженным азиатским винтам PH и работа с ними, поштучное испытание в соответствии с IEC 60900

**Исполнение:** Рабочий конец, цинковое фосфатирование  
**Ручка:** Kraftform с защитой от перекатывания, многокомпонентная

	+	mm	mm	"
05006450001	PH 1	80	98	3 1/8"
05006451001	PH 2	100	105	4"

### 165 i PZ VDE Изолированная отвертка Pozidriv



**Применение:** Пригодна для винтов Pozidriv  
**Рабочий конец:** Изолированный, поштучный контроль в соответствии с IEC 60900

**Исполнение:** Наконечник Lasertip  
**Ручка:** Kraftform с защитой от перекатывания, многокомпонентная

	+	mm	mm	"
05006160001 <sup>1)</sup>	PZ 0	80	81	3 1/8"
05006162001	PZ 1	80	98	3 1/8"
05006163001	PZ 1	150	98	6"
05006164001	PZ 2	100	105	4"
05006165001	PZ 2	200	105	8"
05006166001	PZ 3	150	112	6"
05006168001 <sup>1)</sup>	PZ 4	200	112	8"

<sup>1)</sup> без Lasertip

### 162 iSS Отвертка, изолированная по нормам VDE, крестовая, с зауженным рабочим концом



**Применение:** Винты Phillips-Recess  
**Рабочий конец:** зауженный с защитной изоляцией, благодаря чему возможен доступ к глубоко посаженным азиатским винтам PH и работа с ними, поштучное испытание в соответствии с IEC 60900

**Исполнение:** Рабочий конец, цинковое фосфатирование  
**Ручка:** Kraftform с защитой от перекатывания, многокомпонентная

	+	mm	mm	"
05020131001	PH 1	80	81	3 1/8"
05020133001	PH 2	100	98	4"

### 165 i PZ SB VDE Изолированная крестовая отвертка

		4013288
05100015001	1 x PZ 1x80	181510
05100016001	1 x PZ 2x100	181527



## 165 iS PZ Изолированная отвертка Pozidriv, с зауженным рабочим концом



- Применение:** Пригодна для винтов Pozidriv
- Рабочий конец:** зауженный с защитной изоляцией, благодаря чему возможен доступ к глубоко посаженным винтам PZ и работа с ними, поштучное испытание в соответствии с IEC 60900
- Исполнение:** Рабочий конец, цинковое фосфатирование
- Ручка:** Kraffform с защитой от перекачивания, многокомпонентная

		mm	mm	
05006460001	PZ 1	80	98	3 1/8"
05006461001	PZ 2	100	105	4"

## 162 i PH/S VDE Изолированная отвертка крестовая



- Применение:** Комбинированный профиль Phillips/шлиц
- Рабочий конец:** Изолированный, поштучный контроль в соответствии с IEC 60900
- Исполнение:** Комбинированный профиль Phillips/шлиц
- Ручка:** Kraffform с защитой от перекачивания, многокомпонентный

		mm	mm	
05006380001	# 1	80	98	3 1/8"
05006381001	# 2	100	105	4"

## Полезно знать

### Как быстро найти требуемую отвертку

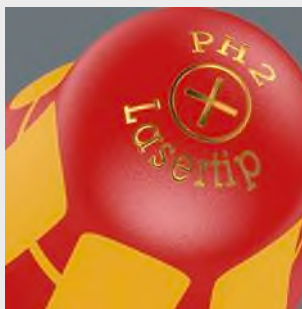

Маркировка типа и размера наконечника на ручке отвертки облегчает ее поиск в сумке с инструментом и на рабочем месте.



### Инструменты для винтов PlusMinus



Обязательный инструмент для применения с рядными клеммами, блоками предохранителей, переключателями, реле и т.д. Комбинированный профиль шлиц/Phillips или шлиц/Pozidriv.

### Шестигранный край ручки

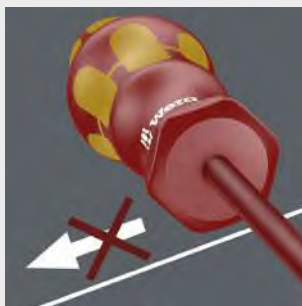

У всех отверток Kraffform имеется защита от перекачивания на переднем конце ручки. Шестигранная форма предотвращает надоедливое перекачивание отвертки по рабочему месту.

# Kraftform Plus – серия 100 VDE

## Отвертки для безопасной работы под напряжением.

### 162 iS PH/S VDE Изолированная отвертка для винтов PlusMinus (Phillips/шлиц), зауженный рабочий конец



- Применение:** Комбинированный профиль Phillips/шлиц
- Рабочий конец:** зауженный с защитной изоляцией, благодаря чему возможны доступ к глубоко посаженным винтам PlusMinus и работа с ними, поштучное испытание в соответствии с IEC 60900
- Исполнение:** Комбинированный профиль Phillips/шлиц, цинковое фосфатирование
- Ручка:** Kraftform с защитой от перекатывания, многокомпонентная

05006455001	# 1	80	98	3 1/8"
05006456001	# 2	100	105	4"

### 165 iS PZ/S VDE Изолированная отвертка для винтов PlusMinus (Pozidriv/шлиц), зауженный рабочий конец



- Применение:** Комбинированный профиль Pozidriv/шлиц
- Рабочий конец:** зауженный с защитной изоляцией, благодаря чему возможны доступ к глубоко посаженным винтам PlusMinus и работа с ними, поштучное испытание в соответствии с IEC 60900
- Исполнение:** Комбинированный профиль Pozidriv/шлиц, цинковое фосфатирование
- Ручка:** Kraftform с защитой от перекатывания, многокомпонентная

05006465001	# 1	80	98	3 1/8"
05006466001	# 2	100	105	4"

### 165 i PZ/S VDE Изолированная отвертка для винтов PlusMinus (Pozidriv/шлиц)



- Применение:** Комбинированный профиль Pozidriv/шлиц
- Рабочий конец:** Изолированный, поштучный контроль в соответствии с IEC 60900
- Исполнение:** Комбинированный профиль Pozidriv/шлиц
- Ручка:** Kraftform с защитой от перекатывания, многокомпонентная

05006190001	# 1	80	98	3 1/8"
05006191001	# 2	100	105	4"

### 165 iSS PZ/S VDE Изолированная отвертка для винтов PlusMinus (Pozidriv/шлиц), зауженный рабочий конец



- Применение:** Комбинированный профиль Pozidriv/шлиц
- Рабочий конец:** зауженный с защитной изоляцией, благодаря чему возможны доступ к глубоко посаженным винтам PlusMinus и работа с ними, поштучное испытание в соответствии с IEC 60900
- Исполнение:** Комбинированный профиль Pozidriv/шлиц, цинковое фосфатирование
- Ручка:** Kraftform с защитой от перекатывания, многокомпонентная

05020132001	# 1	80	81	3 1/8"
05020134001	# 2	100	98	4"

## 167 i VDE Изолированная отвертка TORX®



- Применение:** Винты с внутренним TORX®  
**Рабочий конец:** Изолированный, поштучный контроль в соответствии с IEC 60900  
**Исполнение:** Вороненое  
**Ручка:** Kraftform с защитой от перекачивания, многокомпонентная

		mm	mm	"
05006181001	TX 5	80	81	3 1/8"
05006182001	TX 6	80	81	3 1/8"
05006183001	TX 7	80	81	3 1/8"
05006184001	TX 8	80	81	3 1/8"
05006169001	TX 9	80	81	3 1/8"
05006170001	TX 10	80	81	3 1/8"
05006172001	TX 15	80	98	3 1/8"
05006174001	TX 20	80	98	3 1/8"
05006176001	TX 25	100	105	4"
05006177001	TX 27	100	105	4"
05006178001	TX 30	100	105	4"
05006179001	TX 40	150	112	6"
05006186001	TX 45	150	112	6"

## 164 i VDE Изолированная шестигранная отвертка



- Применение:** Винты с внутренним шестигранником  
**Рабочий конец:** Изолированный, поштучный контроль в соответствии с IEC 60900  
**Исполнение:** Вороненое  
**Ручка:** Kraftform с защитой от перекачивания, многокомпонентная

	mm	mm	mm	"
05004650001	2,5	80	98	3 1/8"
05004655001	3,0	80	98	3 1/8"
05004660001	4,0	80	98	3 1/8"
05004665001	5,0	80	105	3 1/8"
05004670001	6,0	100	105	4"
05004675001	8,0	100	112	4"

## Полезно знать

### Зачем проводится проверка инструментов в водяной бане



Только проверка инструмента на пробивную прочность в водяной бане под напряжением 10000 В вселяет в электрика уверенность, что его отвертка была проверена на ее главное свойство – изоляцию. Все VDE-отвертки от компании Wera проходят данный контроль. Гарантия безопасности работы под напряжением до 1000 В.



### Особо тонкие отвертки VDE



Особо тонкие отвертки VDE для работы в узких местах. В инструментах уменьшен диаметр не только рабочих стержней, но также и ручек.

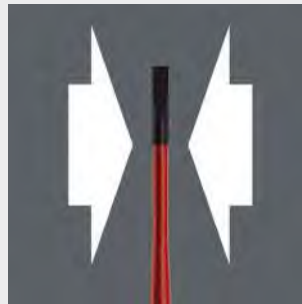

# Отвертки Kraftform нержавеющая сталь VDE

## 3160 i VDE Шлицевая отвертка из нержавеющей стали



- Применение:** для винтов со шлицем
- Рабочий конец:** Изолированный, поштучный контроль согласно IEC 60900
- Исполнение:** Коническое острие, наконечник Lasertip. Нержавеющая сталь против контактной ржавчины
- Ручка:** Kraftform с защитой от перекатывания, многокомпонентная

	mm	mm	mm	mm	"	"
05022729001 <sup>1)</sup>	0,5	3,0	80	81	1/8"	3 1/8"
05022730001	0,6	3,5	100	81	9/64"	4"
05022731001	0,8	4,0	100	98	5/32"	4"
05022732001	1,0	5,5	125	98	7/32"	5"

<sup>1)</sup> без Lasertip

## 3165 i PZ VDE Изолированная крестовая отвертка из нержавеющей стали



- Применение:** Пригодна для винтов Pozidriv
- Рабочий конец:** Изолированный, поштучный контроль в соответствии с IEC 60900
- Исполнение:** наконечник Lasertip. Нержавеющая сталь против контактной ржавчины
- Ручка:** Kraftform с защитой от перекатывания, многокомпонентная

		mm	mm	"
05022740001	PZ 1	80	98	3 1/8"
05022741001	PZ 2	100	105	4"

## 3162 i VDE PH Крестовая отвертка из нержавеющей стали



- Применение:** для винтов Phillips-Recess из нержавеющей стали
- Рабочий конец:** Изолированный, поштучный контроль согласно IEC 60900
- Исполнение:** наконечник Lasertip. Нержавеющая сталь против контактной ржавчины
- Ручка:** Kraftform с защитой от перекатывания, многокомпонентная

		mm	mm	"
05022733001	PH 1	80	98	3 1/8"
05022734001	PH 2	100	105	4"



### 3160 i/7 Набор отверток из нержавеющей стали + подставка

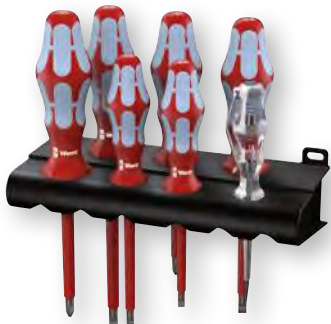

Kraftform Stainless: электроизолированная отвертка для работы с деталями из нержавеющей стали. С наконечником Lasertip, + индикатор напряжения и подставка

**Применение:** для винтов со шлицем и Phillips-Recess

**Исполнение:** Нержавеющая сталь, 7 предметов в картонной упаковке с окошком + подставка

05022728001	
	3247 1 x 0,5x3,0x70
	3162 i VDE 1 x PH 1x80; 1 x PH 2x100
	3160 i VDE 1 x 0,5x3,0x80 <sup>1)</sup> ; 1 x 0,6x3,5x100; 1 x 0,8x4,0x100; 1 x 1,0x5,5x125

<sup>1)</sup> без Lasertip  
Данный продукт не продается в США и Канаде.

### 3165 i/6 Набор отверток из нержавеющей стали + подставка



Kraftform Stainless: электроизолированная отвертка для работы с деталями из нержавеющей стали. С наконечником Lasertip, + индикатор напряжения и подставка

**Применение:** для винтов со шлицем и Pozidriv

**Исполнение:** Нержавеющая сталь, 6 предметов в картонной упаковке с окошком + подставка

05022745001	
	3165 i PZ VDE 1 x PZ 1x80; 1 x PZ 2x100
	3160 i VDE 1 x 0,5x3,0x80 <sup>1)</sup> ; 1 x 0,6x3,5x100; 1 x 0,8x4,0x100; 1 x 1,0x5,5x125

<sup>1)</sup> без Lasertip

### Набор для велосипедиста 13

Набор из 2 лопаток-монтажников для работы на месте и выезде. Обе лопатки-монтажники изготовлены из пластика, армированного стекловолокном: лопатка-монтажник 9502 с битодержателем, который подходит также для фиксации французского ниппеля, и лопатка-монтажник 9503 с узлом для вывинчивания ниппеля.

Пластиковыми лопатками-монтажниками, армированными стекловолокном, можно безопасно снять покрышку с обода, ничего не повредив.

- 2 лопатки-монтажники (9502+9503) из пластика, армированного стекловолокном
- Безопасно снять покрышку с обода, ничего не повредив
- Гнездо под шестигранный хвостовик 1/4" в лопатке-монтажнике 9502 служит для установки французского вентиля или битов 1/4"
- Лопатка-монтажник 9503 с узлом для вывинчивания ниппеля и срабатывания воздуха

### Набор для велосипедиста 13



Code	EAN		
	4013288		
05004184001	220585	9502 1x 105.0	5
		9503 1x 105.0	



# Kraftform Kompakt VDE

Мобильность при работах под напряжением.

## Kraftform Kompakt VDE 62 i PH/S





**Применение:** Винты PlusMinus шлиц/Phillips  
**Рабочий конец:** Изолированный; поштучный контроль в соответствии с IEC 60900  
**Привод:** Шестигранник 9 мм с направляющим скосом  
**Исполнение:** Вороненое; наконечник Black Point

			
05003440001	# 1	154	6 1/16"
05003441001	# 2	154	6 1/16"

## Kraftform Kompakt VDE 62 iS PH/S





**Применение:** Винты PlusMinus шлиц/Phillips  
**Рабочий конец:** зауженный рабочий конец, с защитной изоляцией, благодаря чему возможен доступ к глубоко посаженным винтам PlusMinus и работа с ними, поштучное испытание в соответствии с IEC 60900  
**Привод:** Шестигранник 9 мм с направляющим скосом  
**Исполнение:** Вороненое; наконечник Black Point

			
05003442001	# 1	154	6 1/16"
05003443001	# 2	154	6 1/16"

## Kraftform Kompakt VDE 65 i PZ/S





**Применение:** Винты PlusMinus шлиц/Pozidriv  
**Рабочий конец:** Изолированный; поштучный контроль в соответствии с IEC 60900  
**Привод:** Шестигранник 9 мм с направляющим скосом  
**Исполнение:** Вороненое; наконечник Black Point

			
05003445001	# 1	154	6 1/16"
05003446001	# 2	154	6 1/16"

## Kraftform Kompakt VDE 65 iS PZ/S





**Применение:** Винты PlusMinus шлиц/Pozidriv  
**Рабочий конец:** зауженный рабочий конец, с защитной изоляцией, благодаря чему возможны доступ к глубоко посаженным винтам PlusMinus и работа с ними, поштучное испытание в соответствии с IEC 60900  
**Привод:** Шестигранник 9 мм с направляющим скосом  
**Исполнение:** Вороненое; наконечник Black Point

			
05003447001	# 1	154	6 1/16"
05003448001	# 2	154	6 1/16"

## Kraftform Kompakt VDE 67 i TORX®



**Применение:** Винты TORX®  
**Рабочий конец:** Изолированный; поштучный контроль в соответствии с IEC 60900  
**Привод:** Шестигранник 9 мм с направляющим скосом  
**Исполнение:** Вороненое; наконечник Black Point

			
05003430001	TX 9	154	6 1/16"
05003431001	TX 10	154	6 1/16"
05003432001	TX 15	154	6 1/16"
05003433001	TX 20	154	6 1/16"
05003434001	TX 25	154	6 1/16"
05003435001	TX 27	154	6 1/16"
05003436001	TX 30	154	6 1/16"







### Kraftform Kompakt VDE 67 iS TORX®





**Применение:** Винты TORX®  
**Рабочий конец:** зауженный с защитной изоляцией, благодаря чему возможны доступ к глубоко посаженным винтам TORX® и работа с ними, поштучное испытание в соответствии с IEC 60900  
**Привод:** Шестигранник 9 мм с направляющим скосом  
**Исполнение:** Вороненое; наконечник Black Point

		 mm	 "
05003437001	TX 15	154	6 1/16"
05003438001	TX 20	154	6 1/16"
05003439001	TX 25	154	6 1/16"

### Kraftform Kompakt VDE 68 iS





**Применение:** Винты с внутренним квадратом  
**Рабочий конец:** зауженный с защитной изоляцией, благодаря чему возможны доступ к глубоко посаженным квадратным винтам внутренним квадратом и работа с ними, поштучное испытание в соответствии с IEC 60900  
**Привод:** Шестигранник 9 мм с направляющим скосом  
**Исполнение:** Вороненое; наконечник Black Point

		 mm	 "
05003417001	# 1	154	6 1/16"
05003418001	# 2	154	6 1/16"

### Kraftform Kompakt VDE 68 i







**Применение:** Винты с внутренним квадратом  
**Рабочий конец:** Изолированный; поштучный контроль в соответствии с IEC 60900  
**Привод:** Шестигранник 9 мм с направляющим скосом  
**Исполнение:** Вороненое; наконечник Black Point

		 mm	 "
05003415001	# 1	154	6 1/16"
05003416001	# 2	154	6 1/16"

### Kraftform Kompakt VDE 64 i



**Применение:** Винты с внутренним шестигранником  
**Рабочий конец:** Изолированный; поштучный контроль в соответствии с IEC 60900  
**Привод:** Шестигранник 9 мм с направляющим скосом  
**Исполнение:** Вороненое; наконечник Black Point

		 mm	 mm	 "
05003420001		2,5	154	6 1/16"
05003421001		3,0	154	6 1/16"
05003422001		4,0	154	6 1/16"
05003423001		5,0	154	6 1/16"
05003424001		6,0	154	6 1/16"

# Kraftform Kompakt VDE

Мобильность при работах под напряжением.

## Серия 7400 VDE Kraftform Динамометрическая отвертка (0,3-3,5 Нм)



**Применение:** исключительно для сменных отвёрток WERA Kraftform Kompakt VDE

**Точность:** ±6 % (DIN EN ISO 6789). Цифровая индикация момента затяжки. С сигналом-щелчком

**Ручка:** Kraftform с защитой от перекатывания, многокомпонентная

		mm	Nm	Nm	mm	
05074752001	7440 VDE	9	0,3-1,2	0,05	192	7 9/16"
05074750001	7441 VDE	9	1,2-3,0	0,10	192	7 9/16"
05074757001	7444 VDE	9	1,7-3,5	0,10	192	7 9/16"

## 817 VDE Kraftform Ручка-держатель



**Применение:** исключительно для сменных отвёрток WERA VDE

**Ручка:** Kraftform с защитой от перекатывания, многокомпонентная

	mm	mm
05003990001	9	102

## Kraftform Kompakt VDE 60 i



**Применение:** Винты со шлицем

**Рабочий конец:** Изолированный; поштучный контроль в соответствии с IEC 60900

**Привод:** Шестигранник 9 мм с направляющим скосом

**Исполнение:** Вороненое; коническое острие, наконечник Black Point

	mm	mm	mm		
05003400001	0,4	2,5	154	3/32"	6 1/16"
05003401001	0,5	3,0	154	1/8"	6 1/16"
05003402001	0,6	3,5	154	9/64"	6 1/16"
05003403001	0,8	4,0	154	5/32"	6 1/16"
05003404001	1,0	5,5	154	7/32"	6 1/16"
05003405001	1,2	6,5	154	1/4"	6 1/16"

## Kraftform Kompakt VDE 60 iS



**Применение:** Винты со шлицем

**Рабочий конец:** зауженный рабочий конец, с защитной изоляцией, благодаря чему возможны доступ к глубоко посаженным винтовым и пружинным элементам и работа с ними, поштучное испытание в соответствии с IEC 60900

**Привод:** Шестигранник 9 мм с направляющим скосом

**Исполнение:** Вороненое; коническое острие, наконечник Black Point

	mm	mm	mm		
05003406001	0,6	3,5	154	9/64"	6 1/16"
05003407001	0,8	4,0	154	5/32"	6 1/16"
05003408001	1,0	5,5	154	7/32"	6 1/16"

## Kraftform Kompakt VDE 62 i



**Применение:** Винты Phillips-Recess

**Рабочий конец:** Изолированный; поштучный контроль в соответствии с IEC 60900

**Привод:** Шестигранник 9 мм с направляющим скосом

**Исполнение:** Вороненое; наконечник Black Point

		mm	
05003410001	PH 0	154	6 1/16"
05003411001	PH 1	154	6 1/16"
05003412001	PH 2	154	6 1/16"

## Kraftform Компакт VDE 62 iS



- Применение:** Винты Phillips-Recess  
**Рабочий конец:** зауженный с защитной изоляцией, благодаря чему возможны доступ к глубоко посаженным азиатским винтам PH и работа с ними, поштучное испытание в соответствии с IEC 60900  
**Привод:** Шестигранник 9 мм с направляющим скосом  
**Исполнение:** Вороненое; наконечник Black Point

		mm	"
05003413001	PH 1	154	6 1/16"
05003414001	PH 2	154	6 1/16"

## Kraftform Компакт VDE 65 i



- Применение:** Для винтов Pozidriv  
**Рабочий конец:** Изолированный; поштучный контроль в соответствии с IEC 60900  
**Привод:** Шестигранник 9 мм с направляющим скосом  
**Исполнение:** Вороненое; наконечник Black Point

		mm	"
05003450001	PZ 0	154	6 1/16"
05003451001	PZ 1	154	6 1/16"
05003452001	PZ 2	154	6 1/16"

## Kraftform Компакт VDE 65 iS



- Применение:** Для винтов Pozidriv  
**Рабочий конец:** зауженный с защитной изоляцией, благодаря чему возможны доступ к глубоко посаженным азиатским винтам PH и работа с ними, поштучное испытание в соответствии с IEC 60900  
**Привод:** Шестигранник 9 мм с направляющим скосом  
**Исполнение:** Вороненое; наконечник Black Point

		mm	"
05003455001	PZ 1	154	6 1/16"
05003456001	PZ 2	154	6 1/16"

## Полезно знать



### 7400 Kraftform VDE Регулируемая динамометрическая отвертка



Простая установка требуемого значения момента затяжки вручную.

Хорошая читаемость значений шкалы. Точность измерения  $\pm 6\%$  по стандарту EN ISO 6789.

Слышимый и ощущаемый щелчок по достижении установленного момента затяжки.

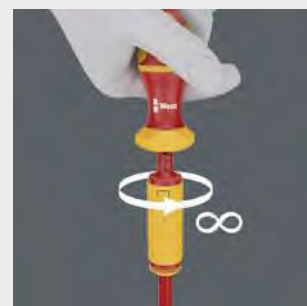
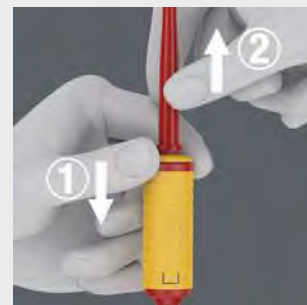
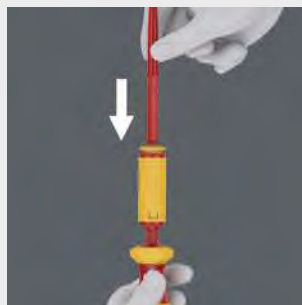
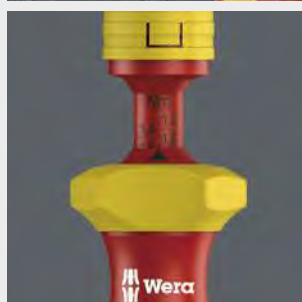



# Kraftform Kompakt VDE

Мобильность при работах под напряжением.

## Kraftform Kompakt 96 VK 6,3





Ключ для распределительных шкафов 6,3 мм, Армирование стекловолокном

	 mm	 mm	 "
05003460001	6,3	89	3 <sup>9</sup> / <sub>16</sub>

## Kraftform Kompakt 99 FL





Ключ для распределительных шкафов, армированный стекловолокном

	 mm	 mm	 "
05003463001	89	3 <sup>9</sup> / <sub>16</sub>	

## Kraftform Kompakt 97 VK 8,1





Ключ для распределительных шкафов, 8,1 мм, армированный стекловолокном

	 mm	 mm	 "
05003461001	8,1	89	3 <sup>9</sup> / <sub>16</sub>

## Kraftform Kompakt 98 DK



Ключ для распределительных шкафов, армированный стекловолокном

	 mm	 mm	 "
05003462001	89	3 <sup>9</sup> / <sub>16</sub>	

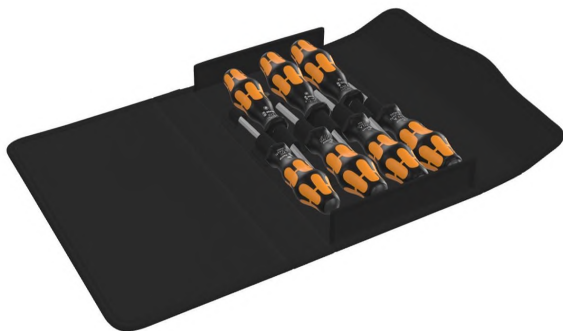

### Kraftform 900/7 Set 1 Набор отвёрток Kraftform Wera: отвертка-резец

- Набор из 7 предметов в компактном мягком футляре, подходящем для системы Wera 2go

### Kraftform 900/7 Set 1 Набор отвёрток Kraftform Wera: отвертка-резец

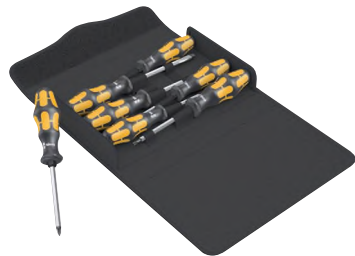

Code	EAN		
05137811001	4013288 217622		1
		+	<b>917 SPH</b> 1x PH 1x80; 1x PH 2x100
		+	<b>977 TORX®</b> 1x TX 20x90; 1x TX 25x100
		-	<b>932 A</b> 1x 0,8x4,5x90; 1x 1,0x5,5x100; 1x 1,2x7,0x125
			<b>K240</b> 1x 50,0x240,0

### Kraftform 900/7 Set 2 Набор отвёрток Kraftform Wera: отвертка-резец

- Набор из 7 предметов в компактном мягком футляре, подходящем для системы Wera 2go
- Открывалки Wera

### Kraftform 900/7 Set 2 Набор отвёрток Kraftform Wera: отвертка-резец



Code	EAN		
05137812001	4013288 218162		1
		+	<b>917 SPH</b> 1x PH 1x80; 1x PH 2x100
		-	<b>932 A</b> 1x 0,6x3,5x80 <sup>1)</sup> ; 1x 0,8x4,5x90; 1x 1,0x5,5x100; 1x 1,2x7,0x125
			<b>Открывалки</b> 1x 145
			<b>K240</b> 1x 50,0x240,0

<sup>1)</sup>Стержень шестигранный, не сквозной, без ударного набалдашника, без вспомогательного шестигранника

### Kraftform 900/7 Set 3 Набор отвёрток Kraftform Wera: отвертка-резец

- Набор из 7 предметов в компактном мягком футляре, подходящем для системы Wera 2go
- Открывалки Wera

### Kraftform 900/7 Set 3 Набор отвёрток Kraftform Wera: отвертка-резец



Code	EAN		
05137813001	4013288 218179		1
		+	<b>918 SPZ</b> 1x PZ 1x80; 1x PZ 2x100
		-	<b>932 A</b> 1x 0,6x3,5x80 <sup>1)</sup> ; 1x 0,8x4,5x90; 1x 1,0x5,5x100; 1x 1,2x7,0x125
			<b>Открывалки</b> 1x 145
			<b>K240</b> 1x 50,0x240,0

<sup>1)</sup>Стержень шестигранный, не сквозной, без ударного набалдашника, без вспомогательного шестигранника

### 335/350/355/3 Набор отверток Kraftform Plus

- С экстрадлинным стержнем для работы с винтами, расположенными в глубине

### 335/350/355/3 Набор отверток Kraftform Plus

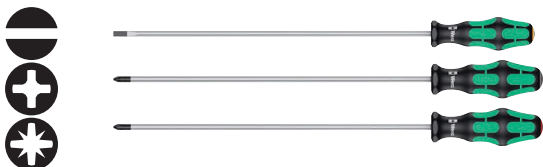

Code	EAN		
05347735002	120991		1
		335 1x 1,0x5,5x300 <sup>1)</sup>	
		350 PH 1x PH 2x300 <sup>1)</sup>	
		355 PZ 1x PZ 2x300 <sup>1)</sup>	

<sup>1)</sup> без Lasertip

### 335/350/355/4 Набор отверток Kraftform Plus Lasertip

- С экстрадлинным стержнем для работы с винтами, расположенными в глубине

### 335/350/355/4 Набор отверток Kraftform Plus Lasertip



Code	EAN		
05347736002	117397		1
		350 PH 1x PH 2x200	
		355 PZ 1x PZ 1x200; 1x PZ 2x200	
		335 1x 1,0x5,5x200	

### 335/350/367/7 Rack Набор отверток Kraftform Plus Lasertip + подставка



Code	EAN		
05320540001	094704		1
		350 PH 1x PH 2x100	
		355 PZ 1x PZ 1x80; 1x PZ 2x100	
		335 1x 0,8x4,0x100	
		367 TORX® 1x TX 15x80; 1x TX 20x100; 1x TX 25x100	

### Kraftform 300/7 Set 1 Набор отвёрток Kraftform Plus

- Набор из 7 предметов в компактном мягком футляре, подходящем для системы Wera 2go

### Kraftform 300/7 Set 1 Набор отвёрток Kraftform Plus



Code	EAN		
05105623001	217608		1
		350 PH 1x PH 1x80; 1x PH 2x100	
		355 PZ 1x PZ 2x100	
		367 TORX® 1x TX 15x80; 1x TX 20x100; 1x TX 25x100	
		335 1x 0,8x4,0x100	
		K240 1x 50,0x240,0	

### 395 H0/3 Набор отверток, сантехнический

- Торцовая отвёртка для шестигранных винтов и гаек, матовый никельхром
- С полым стержнем под выступающие шпильки, особенно подходит для установки смесителя на раковину

### 395 H0/3 Набор отверток, сантехнический



Code		EAN		
05134275001		4013288		
		207616		1
		395 H0		
		1x 10,0x90; 1x 13,0x90; 1x 7/16"x90		

### 391/3 Набор отверток с гибким стержнем

- С гибким стержнем круглого сечения

### 391/3 Набор отверток с гибким стержнем



Code		EAN		
05135311001		4013288		
		169860		1
		391		
		1x 6x167; 1x 7x167; 1x 8x167		

### Stubby Set 1 Набор коротких отвёрток

Особо короткие отвёртки для труднодоступных мест. Двухкомпонентная ручка Kraftform с практичным сочетанием мягких и твёрдых зон обеспечивает уверенный хват рукой и точные манипуляции. Рабочие концы изготовлены по той же технологии, что и биты Wera.

Специальная обработка поверхности для особой защиты от коррозии и оптимальной посадки в головке винта. Шестигранный край ручки предотвращает надоедливое перекачивание отвёртки на рабочем месте.

- Короткая компактная форма для работы в очень ограниченном пространстве
- Эргономичная двухкомпонентная ручка Kraftform для точной работы
- Рабочие концы с преимуществами битов, изготовленных по технологии Wera
- С шестигранным краем ручки для защиты от перекачивания
- С индикаторами инструментов „Take it easy“: Цветовая маркировка профиля и гравировка размера

### Stubby Set 1 Набор коротких отвёрток



Code		EAN		
05008870001		4013288		
		212337		1
		335 Stubby		
		1x 0,6x3,5x24,5; 1x 0,8x4,0x24,5; 1x 1,0x5,5x24,5		
		350 PH Stubby		
		1x PH 1x25; 1x PH 2x25		

### Stubby Set 2 Набор коротких отвёрток



Code		EAN		
05008871001		4013288		
		212344		1
		335 Stubby		
		1x 0,6x3,5x24,5; 1x 0,8x4,0x24,5; 1x 1,0x5,5x24,5		
		355 PZ Stubby		
		1x PZ 1x25; 1x PZ 2x25		

### Kraftform 300/7 Set 2 Набор отвёрток Kraftform Plus

- Набор из 7 предметов в компактном мягком футляре, подходящем для системы Wera 2go
- Открывалки Wera

#### Kraftform 300/7 Set 2 Набор отвёрток Kraftform Plus



Code	EAN		
05105624001	4013288 218049		1
		⊕ 350 PH 1x PH 1x80; 1x PH 2x100	
		⊖ 335 1x 0,5x3,0x80 <sup>1)</sup> ; 1x 0,8x4,0x100; 1x 1,0x5,5x125; 1x 1,2x6,0x100	
		Открывалки 1x 145	
		K240 1x 50,0x240,0	

<sup>1)</sup> без Lasertip

### Kraftform 300/7 Set 3 Набор отвёрток Kraftform Plus

- Набор из 7 предметов в компактном мягком футляре, подходящем для системы Wera 2go
- Открывалки Wera

#### Kraftform 300/7 Set 3 Набор отвёрток Kraftform Plus



Code	EAN		
05105625001	4013288 218056		1
		⊕ 350 PH 1x PH 2x100	
		⊕ 355 PZ 1x PZ 1x80; 1x PZ 2x100	
		⊖ 334 SK 1x 1,2x6,5x125	
		⊖ 335 1x 0,8x4,0x100; 1x 1,0x5,5x125	
		Открывалки 1x 145	
		K240 1x 50,0x240,0	



### Kraftform 300/7 Set 4 Набор отвёрток Kraftform Plus

- Набор из 7 предметов в компактном мягком футляре, подходящем для системы Wera 2go
- Открывалки Wera

#### Kraftform 300/7 Set 4 Набор отвёрток Kraftform Plus



Code	EAN		
05105626001	4013288 218063		1
		+	350 PH 1x PH 1x80; 1x PH 2x100
		-	335 1x 0,8x4,0x100; 1x 1,0x5,5x125
		□	368 1x # 1x80; 1x # 2x100
			Открывалки 1x 145
			K240 1x 50,0x240,0

### 367/7 TORX® HF Kraftform Plus Набор отверток с фиксирующей функцией + подставка

- С фиксирующей функцией для винтов TORX®, матовый никельхром

#### 367/7 TORX® HF Kraftform Plus Набор отверток с фиксирующей функцией + подставка



Code	EAN		
05223161001	4013288 118226		1
		♻️	367 TORX® HF 1x TX 8x60; 1x TX 10x80; 1x TX 15x80; 1x TX 20x100; 1x TX 25x100; 1x TX 27x115; 1x TX 30x115

### 367/6 TORX® HF Kraftform Plus Набор отверток с фиксирующей функцией + подставка



Code	EAN		
05028059001	4013288 100764		1
		♻️	367 TORX® HF 1x TX 10x80; 1x TX 15x80; 1x TX 20x100; 1x TX 25x100; 1x TX 30x115; 1x TX 40x130

### 367/4 TORX® HF Kraftform Plus Набор отверток с фиксирующей функцией

- Отвёртка TORX®, с фиксирующей функцией и с экстрадлиным стержнем 300 мм

#### 367/4 TORX® HF Kraftform Plus Набор отверток с фиксирующей функцией

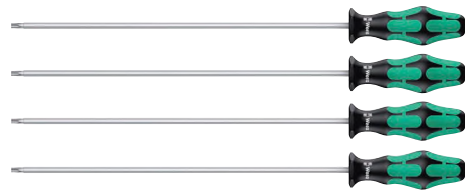

Code	EAN		
05028074001	4013288 138378		1
		♻️	367 TORX® HF 1x TX 20x300; 1x TX 25x300; 1x TX 27x300; 1x TX 30x300



## Kraftform Micro Big Pack 1 Набор отверток для электронщиков











Отвёртки Wera Micro в наборе для тонких работ. За счёт опоры руки на подвижную головку и наличия расположенной под ней зоны быстрого вращения отвёрткой можно работать в скоростном режиме. Не надо тратить время на перехватывание инструмента.

Инструменты хранятся и переносятся в добротной сумке, поэтому отвёртки всегда под рукой. С идентификатором инструментов Take it easy: цветовая кодировка профиля и маркировка размера.

- Набор отвёрток Kraftform Micro в добротной, компактной сумке-скрутке, включающий 25 предметов
- Многокомпонентная ручка Kraftform Micro для быстрой и эргономичной работы
- Инструменты с защитой от перекатывания и подвижной головкой для скоростного завинчивания
- Наконечник Wera Black Point обеспечивает точность работы и оптимальную защиту от коррозии
- С индикаторами инструментов „Take it easy“: Цветовая маркировка профиля и гравировка размера
- Подходит, например, для работы в области электроники, оптики, точной механики, ювелирного дела или компьютерной техники

## Kraftform Micro Big Pack 1 Набор отверток для электронщиков



Code	EAN		
05134000001	4013288 209580		 1
		 <b>2050 PH Micro</b> 1x PH 000x40 <sup>1) 2)</sup> ; 1x PH 00x40 <sup>1) 2)</sup> ; 1x PH 0x40 <sup>3)</sup>	
		 <b>2067 TORX®</b> 1x TX 5x40; 1x TX 6x40	
		 <b>2067 TORX® HF</b> 1x TX 5x40; 1x TX 6x40; 1x TX 7x60; 1x TX 8x60; 1x TX 10x60	
		 <b>2067 TORX PLUS® IPR Micro</b> 1x 1 IPRx40	
		 <b>2054 Micro</b> 1x 0,9x40; 1x 1,3x40; 1x 1,5x60; 1x 2x60	
		 <b>2035 Micro</b> 1x 0,23x1,5x40; 1x 0,30x1,8x60; 1x 0,35x2,5x40; 1x 0,40x2,0x60; 1x 0,50x3,0x80	
		 <b>2069 Micro</b> 1x 4,0x60; 1x 5,5x60	
		 <b>2072</b> 1x mx40	
		 <b>1429</b> 1x 1,0x3,5x50	
		<b>K240</b> 1x 50,0x240,0	

<sup>1)</sup> Оптимизированы для азиатских винтов PH

<sup>2)</sup> Рабочий конец со стороны отвода обточен до номинального размера на длину 10 мм

<sup>3)</sup> Размер 0 модифицирован в соответствии со стандартом JCIS 0 (Japanese Camera Industrial Standard)

## Kraftform Micro 12 Universal 1 Набор отверток для электронщиков

- Набор отверток Kraftform Micro в прочной сумке

### Kraftform Micro 12 Universal 1 Набор отверток для электронщиков



Code	EAN		
05073675001	165695		1
		⊕ 2050 PH Micro 1x PH 00x60 <sup>1)</sup> ; 1x PH 0x60 <sup>2)</sup>	
		⊕ 2067 TORX® HF 1x TX 5x40; 1x TX 6x40	
		⊖ 2035 Micro 1x 0,23x1,5x40; 1x 0,30x1,8x60; 1x 0,40x2,0x60; 1x 0,40x2,5x80; 1x 0,50x3,0x80	
		○ 2054 Micro 1x 0,9x40; 1x 1,5x60; 1x 2x60	

<sup>1)</sup> Оптимизированы для азиатских винтов PH

<sup>2)</sup> Размер 0 модифицирован в соответствии со стандартом JCIS 0 (Japanese Camera Industrial Standard)

## Kraftform Micro 12 Electronics 1 Набор отверток для электронщиков

- Отвертки Kraftform Micro для винтов с прямым шлицем, Phillips, TORX® BO, Hex, IPR и Microstix®, с извлекателем.

### Kraftform Micro 12 Electronics 1 Набор отверток для электронщиков



Code	EAN		
05073677001	194831		1
		⊕ 2050 PH Micro 1x PH 000x40 <sup>1) 2)</sup> ; 1x PH 00x40 <sup>1) 2)</sup> ; 1x PH 0x40 <sup>3)</sup>	
		⊕ 2067 TORX® BO Micro 1x TX 8x60; 1x TX 10x60	
		⊕ 2067 TORX PLUS® IPR Micro 1x 1 IPRx40	
		⊖ 2035 Micro 1x 0,23x1,5x40; 1x 0,35x2,5x40	
		● 2069 Micro 1x 2,5x60; 1x 3,0x60	
		⊕ 2072 1x mx40	
		● 1429 1x 1,0x3,5x50	

<sup>1)</sup> Оптимизированы для азиатских винтов PH

<sup>2)</sup> Рабочий конец со стороны отвода обточен до номинального размера на длину 10 мм

<sup>3)</sup> Размер 0 модифицирован в соответствии со стандартом JCIS 0 (Japanese Camera Industrial Standard)

## Kraftform Kompakt Micro 11 Electronics 1

Набор Kraftform Kompakt Micro-Set для тонкой работы. Подходит для битов с хвостовиком 4 мм Halfmoon (тип хвостовика Wera 9) и 4 мм HIOS (тип хвостовика Wera 21). Система „Одна ручка – много насадок“ для моментальной смены насадок; ручка Kraftform Micro с подвижной головкой и зоной быстрого вращения для работы отвёрткой в скоростном режиме, не надо тратить время на перехватывание инструмента; зона приложения усилий с мягкими участками служит для передачи больших моментов силы при затяжке и отпуске винтов; прецизионная зона непосредственно перед рабочим концом для выбора правильного угла заворачивания при юстировочных работах; 10 битов для заворачивания в ручном и машинном режимах; моментальная фиксация бита: он просто вставляется в держатель с автоматической фиксацией и надёжной посадкой. Для замены бита нужно только подать вперед стопорное кольцо и извлечь насадку. Гильза свободного хода для простого ведения инструмента в процессе заворачивания.

## Kraftform Kompakt Micro 11 Electronics 1

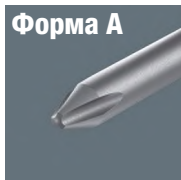

Code	EAN		
05073676001	194848		1
		<b>1013 Kraftform Micro</b> 1x 97	
		<b>851/9 C</b> 1x PH 000x44 <sup>1)</sup> ; 1x PH 00x44 <sup>1)</sup> ; 1x PH 0x44 <sup>2)</sup>	
		<b>867/9 C TORX®</b> 1x TX 8x44	
		<b>867/9 C TORX PLUS®</b> 1x 3 IPx44	
		<b>867/9 IPR TORX® PLUS</b> 1x 1 IPRx44	
		<b>800/9 C</b> 1x 0,35x2,5x44	
		<b>872/9</b> 1x mx44 <sup>3)</sup>	
		<b>869/9</b> 1x 2,5x44,0; 1x 3,0x44,0	

<sup>1)</sup> Оптимизированы для азиатских винтов PH

<sup>2)</sup> Размер 0 модифицирован в соответствии со стандартом JCIS 0 (Japanese Camera Industrial Standard)

<sup>3)</sup> Форма А

## Kraftform Kompakt Micro 11 Universal 1



Code	EAN		
05135938001	178343		1
		<b>1013 Kraftform Micro</b> 1x 97	
		<b>851/9 C</b> 1x PH 00x44 <sup>1)</sup> ; 1x PH 0x44 <sup>2)</sup> ; 1x PH 1x44 <sup>1)</sup>	
		<b>840/9 C</b> 1x 1,5x44; 1x 2,0x44	
		<b>800/9 C</b> 1x 0,23x1,5x44; 1x 0,40x2,0x44; 1x 0,50x3,0x44	
		<b>867/9 C TORX®</b> 1x TX 5x44; 1x TX 6x44	

<sup>1)</sup> Оптимизированы для азиатских винтов PH

<sup>2)</sup> Размер 0 модифицирован в соответствии со стандартом JCIS 0 (Japanese Camera Industrial Standard)

## 2035/6 A Набор отверток для электронщиков + подставка

- С практичной подставкой из пластика

## 2035/6 A Набор отверток для электронщиков + подставка



Code	EAN		
05118150001	031945		1
		<b>2050 PH Micro</b> 1x PH 00x60 <sup>1)</sup> ; 1x PH 0x60 <sup>2)</sup>	
		<b>2035 Micro</b> 1x 0,30x1,8x60; 1x 0,40x2,0x60; 1x 0,40x2,5x80; 1x 0,50x3,0x80	

<sup>1)</sup> Оптимизированы для азиатских винтов PH

<sup>2)</sup> Размер 0 модифицирован в соответствии со стандартом JCIS 0 (Japanese Camera Industrial Standard)

## 2035/6 В Набор отверток для электронщиков + подставка

- С практичной подставкой из пластика

### 2035/6 В Набор отверток для электронщиков + подставка



Code	EAN		
05118152001	4013288 031952		1
		+	2050 PH Micro 1x PH 0x60 <sup>1)</sup> ; 1x PH 1x80
		-	2035 Micro 1x 0,40x2,5x80; 1x 0,50x3,0x80; 1x 0,60x3,5x80; 1x 0,80x4,0x80

<sup>1)</sup>Размер 0 модифицирован в соответствии со стандартом JCIS 0 (Japanese Camera Industrial Standard)

## 2050/6 Набор отверток для электронщиков + подставка

- Отвертки Kraftform Micro для винтов с прямым шлицем, Phillips-Recess, IPR и Microstix<sup>®</sup>
- С практичной подставкой из пластика

### 2050/6 Набор отверток для электронщиков + подставка



Code	EAN		
05030181001	4013288 194794		1
		+	2050 PH Micro 1x PH 000x40 <sup>1) 2)</sup> ; 1x PH 00x40 <sup>1) 2)</sup> ; 1x PH 0x40 <sup>3)</sup>
		+	2067 TORX PLUS <sup>®</sup> IPR Micro 1x 1 IPRx40
		+	2072 1x mx40
		-	2035 Micro 1x 0,35x2,5x40

<sup>1)</sup> Оптимизированы для азиатских винтов PH

<sup>2)</sup> Рабочий конец со стороны отвода обточен до номинального размера на длину 10 мм

<sup>3)</sup> Размер 0 модифицирован в соответствии со стандартом JCIS 0 (Japanese Camera Industrial Standard)

## 2052/6 Набор отверток для электронщиков + подставка

- Отвертка Kraftform Micro с шариковым наконечником под шестигранник

### 2052/6 Набор отверток для электронщиков + подставка



Code	EAN		
05118156001	4013288 032065		1
		○	2052 Micro 1x 1,5x60; 1x 2,0x60; 1x 2,5x60; 1x 3,0x60
		○	2054 Micro 1x 0,9x40; 1x 1,3x40

## 2067/6 Набор отверток TORX<sup>®</sup> B0 для электронщиков + подставка

- Набор отверток Kraftform Micro для винтов TORX<sup>®</sup> с цапфой

### 2067/6 Набор отверток TORX<sup>®</sup> B0 для электронщиков + подставка



Code	EAN		
05118154001	4013288 032294		1
		+	2067 TORX <sup>®</sup> B0 Micro 1x TX 7x60; 1x TX 8x60; 1x TX 9x60; 1x TX 10x60; 1x TX 15x60; 1x TX 20x60

## 2069/6 Набор отверток для электронщиков + подставка



	<b>Code</b>	<b>EAN</b>		
	05118158001	032447		1
			<b>2069 Micro</b> 1x 2,0x60; 1x 2,5x60; 1x 3,0x60; 1x 3,5x60; 1x 4,0x60; 1x 5,0x60	

### Серия 400, поперечная ручка

Двухкомпонентная поперечная ручка, имея эргономичную форму с выемками под пальцы и приятную на ощупь поверхность, служит для передачи больших усилий и неустойчивой работы.

За счёт специальной обработки поверхности инструменты приобретают высокую защиту от коррозии. Одновременно обеспечивается оптимальная точность при завинчивании.

- Отвёртка с поперечной ручкой для передачи особо больших моментов силы при завинчивании и отвинчивании
- Эргономичная двухкомпонентная ручка с выемками для пальцев и приятной на ощупь поверхностью для передачи очень больших усилий и неустойчивой работы
- С индикаторами инструментов „Take it easy“: Цветовая маркировка профиля и гравировка размера
- С дополнительным коротким рабочим концом для передачи особо больших моментов силы с использованием длинного рабочего конца в качестве рычага

## 454 Шестигранная отвертка с поперечной ручкой



	<b>EAN</b>							
<b>Code</b>	4013288	mm	mm	mm	mm	mm	mm	
05023330001	207753	2	100	12	32	65	4"	5
05023332001	207814	2,5	100	12	32	65	4"	5

## 454 HF Шестигранная отвёртка с поперечной ручкой, Hex-Plus с фиксирующей функцией



	<b>EAN</b>						
<b>Code</b>	4013288	mm	mm	mm	mm	mm	
05023334001	207838	3	100	15	38	77	5
05023338001	207883	4	100	15	38	77	5
05023339001	207876	4	150	15	38	77	5
05023340001	207890	4	200	15	38	77	5
05023342001	207913	5	100	20	49	99	5
05023343001	207920	5	150	20	49	99	5
05023344001	207937	5	200	20	49	99	5
05023346001	207951	6	100	20	49	99	5
05023347001	207968	6	150	20	49	99	5
05023348001	207975	6	200	20	49	99	5
05023350001	208002	7	200	20	49	99	5
05023351001	208019	8	100	20	49	99	5
05023352001	208026	8	150	20	49	99	5
05023353001	208033	8	200	20	49	99	5
05023354001	208057	10	100	20	49	99	5
05023355001	208064	10	200	20	49	99	5

## 454 Imperial Шестигранная отвёртка Hex-Plus с поперечной ручкой, дюймовая

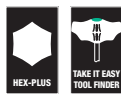

	<b>EAN</b>						
<b>Code</b>	4013288	mm	mm	mm	mm	mm	
05023356001	214133	5/64"	150	12	32	65	5
05023357001	208071	3/32"	150	12	32	65	5
05023358001	208088	7/64"	150	12	32	65	5

### 454 HF Шестигранная отвёртка с поперечной ручкой, Hex-Plus с фиксирующей функцией, дюймовая

- С фиксирующей функцией на длинном рабочем конце для надёжного удержания винта на инструменте

### 454 HF Шестигранная отвёртка с поперечной ручкой, Hex-Plus с фиксирующей функцией, дюймовая

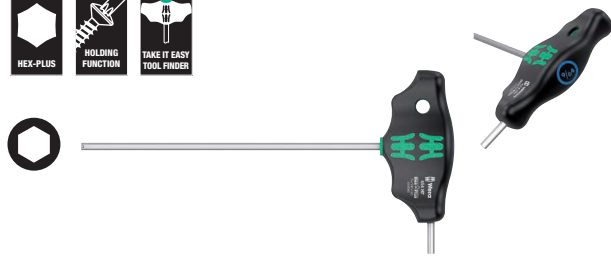

Code	EAN	Шлиц	Длина	Диаметр	Высота	Ширина	Длина	Длина
05023359001	208095	1/8"	150	15	38	77		5
05023360001	208101	9/64"	150	15	38	77		5
05023361001	208118	5/32"	150	15	38	77		5
05023362001	208125	3/16"	150	20	49	99		5
05023363001	208132	7/32"	150	20	49	99		5
05023364001	208149	1/4"	150	15	49	99		5
05023365001	208156	5/16"	150	20	49	99		5
05023366001	208163	3/8"	150	20	49	99		5

### 467 TORX® HF Отвёртка с поперечной ручкой, с фиксирующей функцией

- С фиксирующей функцией на длинном рабочем конце для надёжного удержания винта на инструменте

### 467 TORX® HF Отвёртка с поперечной ручкой, с фиксирующей функцией



Code	EAN	Шлиц	Длина	Диаметр	Высота	Ширина	Длина	Длина
05023367001	208217	TX 6	100	12	32	65	3,0	5
05023368001	208224	TX 7	100	12	32	65	3,0	5
05023369001	208231	TX 8	100	12	32	65	3,5	5
05023370001	208248	TX 9	100	12	32	65	3,5	5
05023371001	208255	TX 10	100	12	32	65	4,0	5
05023372001	208262	TX 15	100	15	38	77	4,0	5
05023373001	208279	TX 20	100	15	38	77	4,5	5
05023374001	208286	TX 20	200	15	38	77	4,5	5
05023375001	208293	TX 25	100	15	38	77	5,0	5
05023376001	208309	TX 25	200	15	38	77	5,0	5
05023377001	208316	TX 27	200	20	49	99	6,0	5
05023378001	208323	TX 30	200	20	49	99	6,0	5
05023379001	208330	TX 40	200	20	49	99	8,0	5
05023380001	208347	TX 45	200	20	49	99	9,0	5

### 495 Торцовая отвёртка с поперечной ручкой



Code	EAN	Шлиц	Длина	Диаметр	Высота	Ширина	Длина	Длина
05023381001	208354	5	230	38	77	9"		5
05023382001	208361	5,5	230	38	77	9"		5
05023383001	208378	6	230	38	77	9"		5
05023384001	208385	7	230	49	99	9"		5
05023385001	208392	8	230	49	99	9"		5
05023386001	208408	9	230	49	99	9"		5
05023387001	208415	10	230	49	99	9"		5
05023389001	208439	11	230	49	99	9"		5
05023391001	208477	12	230	49	99	9"		5
05023393001	208491	13	230	49	99	9"		5

### Rapidaptor - компактный чудо-патрон



Двухкомпонентная поперечная ручка, имея эргономичную форму с выемками под пальцы и приятную на ощупь поверхность, служит для передачи больших усилий и неустойчивой работы.

Для битов с шестигранным хвостовиком 1/4" по стандарту DIN ISO 1173-C 6,3 и E 6,3. С технологией Rapidaptor для моментальной смены битов.

- Отвёртка с поперечной ручкой для передачи особо больших моментов силы при завинчивания и отвинчивании
- Эргономичная двухкомпонентная ручка с выемками для пальцев и приятной на ощупь поверхностью для передачи очень больших усилий и неустойчивой работы
- С технологией Rapidaptor для моментальной смены битов
- С сильным постоянным магнитом
- для битов с шестигранным хвостовиком 1/4" по стандарту DIN ISO 1173-C 6,3 и E 6,3

### 416 R Поперечная ручка-держатель с патроном Rapidaptor



Code	EAN	Hex-Plus	mm	mm	mm	mm	mm	mm	mm
05023404001	214157	1/4"	45	44	99	1 25/32"			2

### 454/7 HF Set 1 Набор отвёрток с поперечной ручкой, Hex-Plus с фиксирующей функцией

- С фиксирующей функцией на длинном рабочем конце для надёжного удержания винта на инструменте

### 454/7 HF Set 1 Набор отвёрток с поперечной ручкой, Hex-Plus с фиксирующей функцией



Code	EAN	Hex-Plus	mm	mm	mm	mm	mm	mm	mm	
05023450001	214829								1	
		○	454	1x 2,5x100						
		○	454 HF	1x 3x100; 1x 4x100; 1x 5x150; 1x 6x150; 1x 8x200; 1x 10x200						
			Подставка	2x 190,0x50,0						

### 454/7 HF Set 2 Набор отвёрток с поперечной ручкой, Hex-Plus с фиксирующей функцией

- Отвёртка с поперечной ручкой для передачи больших моментов силы при закручивании и откручивании
- Эргономичная двухкомпонентная ручка с выемками для пальцев и приятной на ощупь поверхностью для передачи больших усилий и комфортной работы
- С индикатором „Take it easy“: Цветовая маркировка профиля и гравировка размера
- С дополнительным коротким рабочим концом для передачи особо больших моментов силы с использованием длинного рабочего конца в качестве рычага
- С фиксирующей функцией на длинном рабочем конце для надёжного удержания винта на инструменте
- Включена металлическая подставка. Подставку можно поставить или повесить

### 454/7 HF Set 2 Набор отвёрток с поперечной ручкой, Hex-Plus с фиксирующей функцией



Code	EAN	Hex-Plus	mm	mm	mm	mm	mm	mm	mm	
05023453001	221742								1	
		○	454	1x 2,5x100						
		○	454 HF	1x 3x100; 1x 4x100; 1x 5x150; 1x 6x150; 1x 8x200; 1x 10x200						
			9604	1x 214,0x78,0						



### 454/10 HF Set Imperial 1 Набор отвёрток с поперечной ручкой, Hex-Plus с фиксирующей функцией, дюймовых

- С фиксирующей функцией на длинном рабочем конце для надёжного удержания винта на инструменте

### 454/10 HF Set Imperial 1 Набор отвёрток с поперечной ручкой, Hex-Plus с фиксирующей функцией, дюймовых



Code	EAN		
05023451001	214836		1
		○ 454 Imperial 1x 3/32"x150; 1x 7/64"x150	
		○ 454 Imperial HF 1x 1/8"x150; 1x 9/64"x150; 1x 5/32"x150; 1x 3/16"x150; 1x 7/32"x150; 1x 1/4"x150; 1x 5/16"x150; 1x 3/8"x150	
		Подставка 2x 190,0x50,0	

### 454/10 HF Set Imperial 2 Набор отвёрток с поперечной ручкой, Hex-Plus, с фиксирующей функцией, дюймовых

Отвёртки с поперечной ручкой: идеальная форма ручки обеспечивает передачу больших моментов силы для затягивания и срыва крепежа. Эргономичная форма ручки повторяет изгибы ладони, пальцы плотно ложатся в округлые выемки. Вся рука получает контакт с ручкой, таким образом сохраняется сцепление между ладонью и ручкой. Фиксирующая функция для надёжного удержания на инструменте винта с внутренним шестигранником. Специальная обработка поверхности для особой защиты от коррозии и оптимальной посадки в головке винта. В комплект входит металлическая подставка для хранения инструментов. Подставку можно разместить на верстаке или повесить на стенде.

- Включена металлическая подставка. Подставку можно поставить или повесить

### 454/10 HF Set Imperial 2 Набор отвёрток с поперечной ручкой, Hex-Plus, с фиксирующей функцией, дюймовых



Code	EAN		
05023454001	221735		1
		○ 454 Imperial 1x 3/32"x150; 1x 7/64"x150	
		○ 454 Imperial HF 1x 1/8"x150; 1x 9/64"x150; 1x 5/32"x150; 1x 3/16"x150; 1x 7/32"x150; 1x 1/4"x150; 1x 5/16"x150; 1x 3/8"x150	
		9605 1x 214,0x78,0	

### 467/7 TORX® HF Set 1 Набор отвёрток с поперечной ручкой, TORX® с фиксирующей функцией

- С фиксирующей функцией на длинном рабочем конце для надёжного удержания винта на инструменте

### 467/7 TORX® HF Set 1 Набор отвёрток с поперечной ручкой, TORX® с фиксирующей функцией



Code		EAN		
05023452001		4013288		
				1
		<b>467 TORX® HF</b> 1x TX 10x100; 1x TX 15x100; 1x TX 20x100; 1x TX 25x100; 1x TX 30x200; 1x TX 40x200; 1x TX 45x200		
		<b>Подставка</b> 2x 190,0x50,0		

### 467/7 TORX® HF Set 2 Набор отвёрток TORX®, поперечная ручка, с фиксирующей функцией

Отвёртки с поперечной ручкой: идеальная форма ручки обеспечивает передачу больших моментов силы для затягивания и срыва крепежа. Эргономичная форма ручки повторяет изгибы ладони, пальцы плотно ложатся в округлые выемки.

Вся рука получает контакт с ручкой, таким образом сохраняется сцепление между ладонью и ручкой. С фиксирующей функцией для лучшего удержания винта TORX® на инструменте. Специальная обработка поверхности для особой защиты от коррозии и оптимальной посадки в головке винта. В комплект входит металлическая подставка для хранения инструментов. Подставку можно разместить на верстаке или повесить на стенде.

- Включена металлическая подставка. Подставку можно поставить или повесить

### 467/7 TORX® HF Set 2 Набор отвёрток TORX®, поперечная ручка, с фиксирующей функцией



Code		EAN		
05023456001		4013288		
				1
		<b>467 TORX® HF</b> 1x TX 10x100; 1x TX 15x100; 1x TX 20x100; 1x TX 25x100; 1x TX 30x200; 1x TX 40x200; 1x TX 45x200		
		<b>9606</b> 1x 214,0x78,0		

## Набор для велосипедиста 6

Набор из 10 отвёрток с поперечной ручкой для применения на велосипеде: идеальная форма ручки обеспечивает передачу больших моментов силы при завинчивании/отвинчивании. Эргономичная форма ручки повторяет форму ладони, пальцы ложатся в округлые выемки. Вся рука получает контакт с ручкой, таким образом сохраняется сцепление между ладонью и ручкой. С фиксирующей функцией на длинной стороне для надёжного удержания на отвёртке винтов TORX® (начиная с № 3). Специальная обработка поверхности для особой защиты от коррозии и оптимальной посадки в головке винта. С дополнительным коротким рабочим концом для передачи особо больших моментов силы с использованием длинного рабочего конца в качестве рычага. В набор включена металлическая подставка для размещения отвёрток с обеспечением хорошего обзора в мастерской.

- Отвёртка с поперечной ручкой для передачи особо больших моментов силы при завинчивания и отвинчивании
- С фиксирующей функцией на длинном рабочем конце для надёжного удержания винта на инструменте
- С дополнительным коротким рабочим концом для передачи особо больших моментов силы с использованием длинного рабочего конца в качестве рычага
- С индикаторами инструментов „Take it easy“: Цветовая маркировка профиля и гравировка размера

## Набор для велосипедиста 6

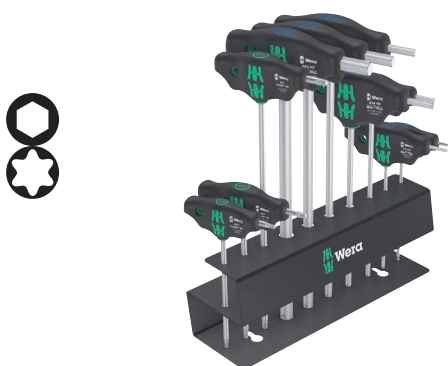

Code	EAN				
05004174001	220592				1
		○	454 1x 2,5x100		
		○	454 HF 1x 3x100; 1x 4x150; 1x 5x150; 1x 6x200; 1x 8x200; 1x 10x200		
		⊕	467 TORX® HF 1x TX 10x100; 1x TX 20x100; 1x TX 25x100		

## 9604 Металлическая подставка для отвёрток с поперечной ручкой

Металлическая подставка для отвёрток с поперечной ручкой. Подставку можно разместить на верстаке или повесить на стенд. Рассчитана максимально на 7 шестигранных отвёрток с поперечной ручкой марки Wera.

- Металлическая подставка для отвёрток с поперечной ручкой

## 9604 Металлическая подставка для отвёрток с поперечной ручкой



	EAN	←	→	↓						
Code	4013288	mm	mm							1
05136424001	223418	214,0	78,0							1

## 9605 Металлическая подставка для отвёрток с поперечной ручкой

Металлическая подставка для отвёрток с поперечной ручкой. Подставку можно разместить на верстаке или повесить на стенд.

Рассчитана максимально на 10 шестигранных отвёрток с поперечной ручкой марки Wera.

- Рассчитана максимально на 10 шестигранных отвёрток с поперечной ручкой

## 9605 Металлическая подставка для отвёрток с поперечной ручкой



	EAN	←	→	↓						
Code	4013288	mm	mm							1
05136425001	223425	214,0	78,0							1

### 9606 Металлическая подставка для отвёрток с поперечной ручкой

Металлическая подставка для отвёрток с поперечной ручкой. Подставку можно разместить на верстаке или повесить на стенд. Рассчитана максимально на 7 отвёрток TORX® с поперечной ручкой марки Wera.

### 9606 Металлическая подставка для отвёрток с поперечной ручкой



	EAN							
Code	4013288	mm	mm					
05136426001	223432	214,0	78,0					1



## Отвертка крестовая WERA Phillips Kraftform Classic 1750 PH, PH 2 / 100 мм, 031221

### Описание

- Для винтов Phillips
- Круглый стержень
- Матовый никель, конец Black Point
- Рукоятка Kraftform Classic с защитой от перекачивания, 1-компонентная



**PH 2**



**100 мм**



**105 мм**



**6.0 мм**



Многокомпонентная рукоятка Kraftform

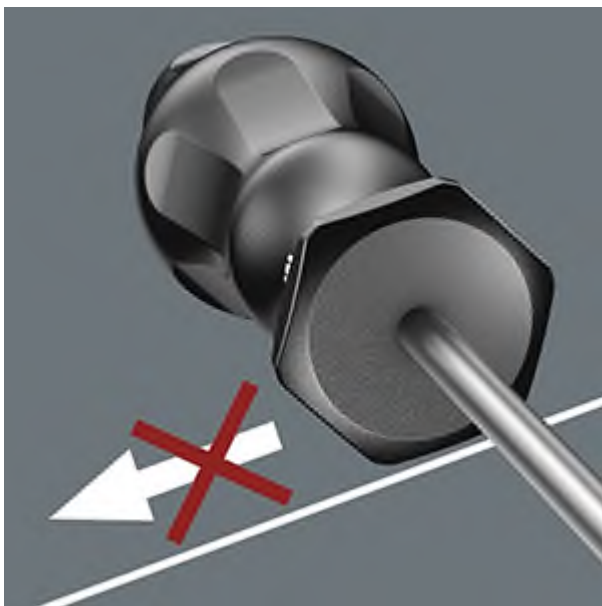

Шестигранный край рукоятки защищает от перекатывания



Наконечник Black Point. Сложная технология закалки



Долговечный материал

## Характеристики

Вид                      Монтажный  
Диаметр, мм6  
Длина ручки, мм100  
Длина стержня, мм105  
РазмерРН 2



## Отвертка крестовая Phillips WERA Kraftform Classic 1750 PH, PH 0 / 60 мм, 031219

### Описание

- Для винтов Phillips
- Круглый стержень
- Матовый никель, конец Black Point
- Рукоятка Kraftform Classic с защитой от перекатывания, 1-компонентная



**PH 0**



**60 мм**



**81 мм**



**3.0 мм**





Многокомпонентная рукоятка Kraftform

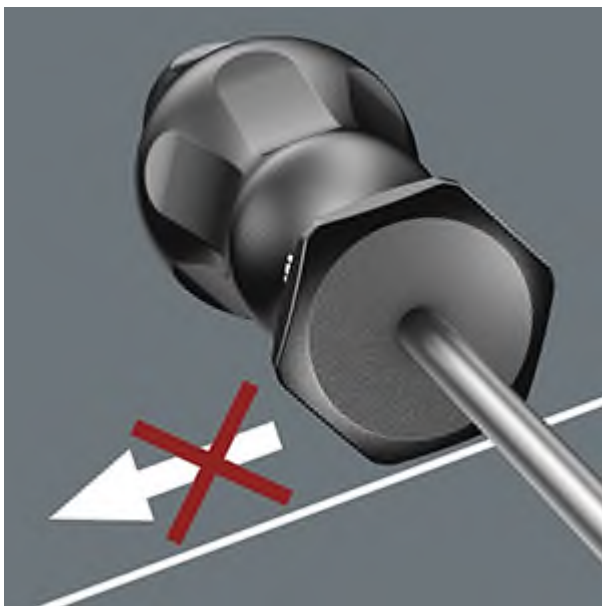

Шестигранный край рукоятки защищает от перекатывания



Наконечник Black Point. Сложная технология закали



Долговечный материал

## Характеристики

Вид                      Монтажный  
Диаметр, мм3  
Длина ручки, мм81  
Длина стержня, мм60  
РазмерРН 0



## Отвертка крестовая Phillips WERA Kraftform Classic 1750 PH, PH 3 / 150 мм, 031222

### Описание

- Для винтов Phillips
- Круглый стержень
- Матовый никель, конец Black Point
- Рукоятка Kraftform Classic с защитой от перекатывания, 1-компонентная



**PH 3**



**150 мм**



**112 мм**



**8.0 мм**



Многокомпонентная рукоятка Kraftform

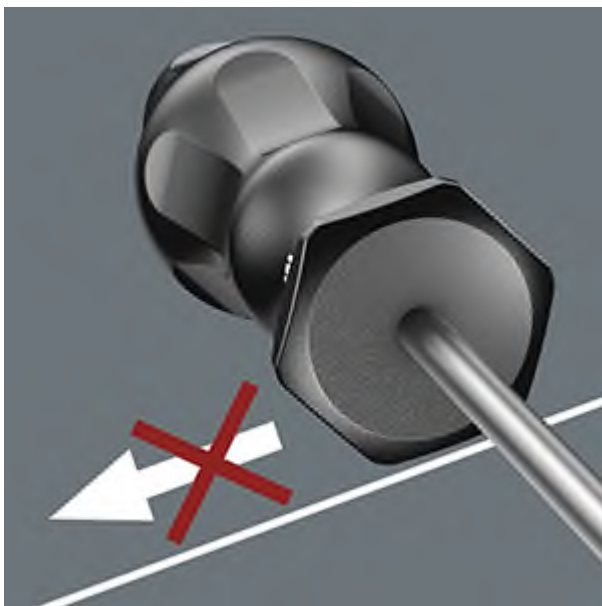

Шестигранный край рукоятки защищает от перекатывания



Наконечник Black Point. Сложная технология закалки



Долговечный материал

## Характеристики

Вид                      Монтажный  
Диаметр, мм8  
Длина ручки, мм112  
Длина стержня, мм150  
РазмерРН 3



## Крестовая отвертка Kraftform ESD WERA 1550 PH, PH 1 / 200 мм, 030064

### Описание

- **Применение:** Винты с крестовым шлицем Phillips-Recess
- **Рабочий конец:** Круглый
- **Исполнение:** Матовый никель, конец Black Point
- **Ручка:** Kraftform, 1-компонентная

Требования к инструментам для завинчивания, имеющим электростатическую защиту, описывает европейский стандарт EN 100-015 Часть 1. Этот стандарт действует и в отношении ручек из электропроводящего материала. Изделия компании Wera серии ESD удовлетворяют этому стандарту и еще более строгим предписаниям некоторых технологических предприятий.

код	mm	mm	mm	mm	
05030064001	PH 1	200	98	4,5	8"

## Характеристики

Вид	Радиотехнический
Диаметр, мм	4,5
Длина ручки, мм	98
Длина стержня, мм	200
Размер	РН 1
Тип	8"



## Крестовая отвертка Kraftform ESD WERA 1550 PH, PH 2 / 200 мм, 030068

### Описание

- **Применение:** Винты с крестовым шлицем Phillips-Recess
- **Рабочий конец:** Круглый
- **Исполнение:** Матовый никель, конец Black Point
- **Ручка:** Kraftform, 1-компонентная

Требования к инструментам для завинчивания, имеющим электростатическую защиту, описывает европейский стандарт EN 100-015 Часть1. Этот стандарт действует и в отношении ручек из электропроводящего материала. Изделия компании Wera серии ESD удовлетворяют этому стандарту и еще более строгим предписаниям некоторых технологических предприятий.

					
код		мм	мм	мм	
05030068001	PH 2	200	98	6,0	8"



## Характеристики

Вид	Радиотехнический
Диаметр, мм	6
Длина ручки, мм	98
Длина стержня, мм	200
Размер	РН 2
Тип	8"



## Крестовая отвертка Kraftform ESD WERA 1550 PH, PH 3 / 150 мм, 030070

### Описание

- **Применение:** Винты с крестовым шлицем Phillips-Recess
- **Рабочий конец:** Круглый
- **Исполнение:** Матовый никель, конец Black Point
- **Ручка:** Kraftform, 1-компонентная

Требования к инструментам для завинчивания, имеющим электростатическую защиту, описывает европейский стандарт EN 100-015 Часть 1. Этот стандарт действует и в отношении ручек из электропроводящего материала. Изделия компании Wera серии ESD удовлетворяют этому стандарту и еще более строгим предписаниям некоторых технологических предприятий.

					
код		мм	мм	мм	
05030070001	PH 3	150	112	8,0	6"

## Характеристики

Вид	Радиотехнический
Диаметр, мм	8
Длина ручки, мм	112
Длина стержня, мм	150
Размер	РН 3
Тип	6"



# Отвертка крестовая Phillips WERA 650 016452

## Описание

- Для винтов Phillips
- Слесарно-монтажная
- Размер: PH2
- Длина стержня: 100 мм
- Длина: 198 мм

## Характеристики

Вид	Монтажный
Диаметр, мм-	
Длина ручки, мм	198
Длина стержня, мм	100
Размер	PH 2



## Отвертка крестовая WERA Phillips Kraftform Classic 1750 PH, PH 1 / 80 мм, 031220

### Описание

- Для винтов Phillips
- Круглый стержень
- Матовый никель, конец Black Point
- Рукоятка Kraftform Classic с защитой от перекатывания, 1-компонентная



**PH 1**



**80 мм**



**98 мм**



**4.5 мм**



Многокомпонентная рукоятка Kraftform

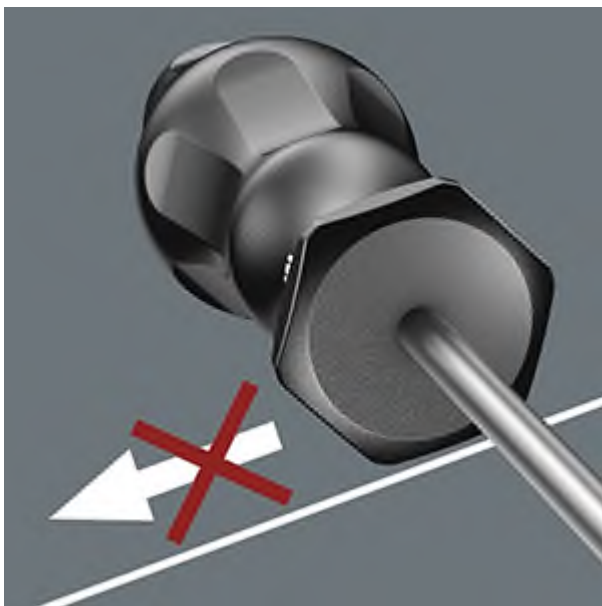

Шестигранный край рукоятки защищает от перекатывания



Наконечник Black Point. Сложная технология закали



Долговечный материал

## Характеристики

Вид                      Монтажный  
Диаметр, мм4.5  
Длина ручки, мм98  
Длина стержня, мм80  
РазмерРН 1



## Отвертка крестовая Pozidriv WERA Kraftform Classic 1755, PZ 1 / 80 мм, 031225

### Описание

- Для винтов Pozidriv
- Круглый стержень
- Матовый никель
- Наконечник Black Point
- Рукоятка Kraftform Classic с защитой от перекатывания, 1-компонентная



**PZ 1**



**80 мм**



**98 мм**



**4.5 мм**





Многокомпонентная рукоятка Kraftform

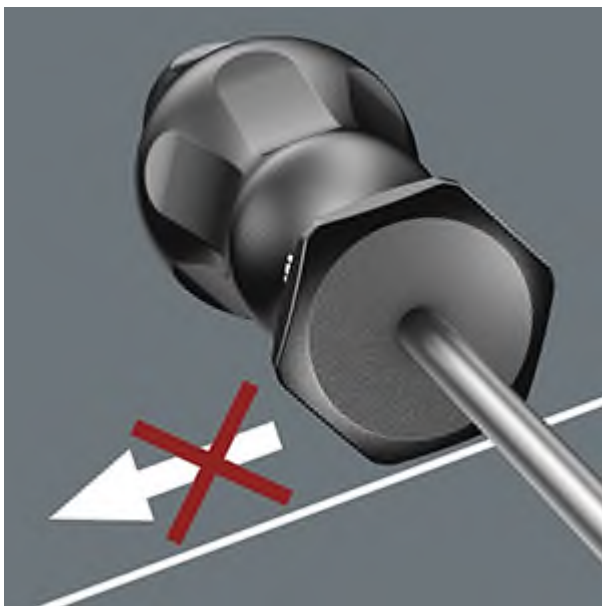

Шестигранный край рукоятки защищает от перекачивания



Наконечник Black Point. Сложная технология заделки



Долговечный материал

## Характеристики

Вид Монтажный

Диаметр, мм4.5

Длина ручки, мм98

Длина стержня, мм80

РазмерPZ 1



## Отвертка крестовая Pozidriv WERA Kraftform Classic 1755, PZ 2 / 100 мм, 031226

### Описание

- Для винтов Pozidriv
- Круглый стержень
- Матовый никель
- Наконечник Black Point
- Рукоятка Kraftform Classic с защитой от перекатывания, 1-компонентная



**PZ 2**



**100 мм**



**105 мм**



**6.0 мм**



Многокомпонентная рукоятка Kraftform

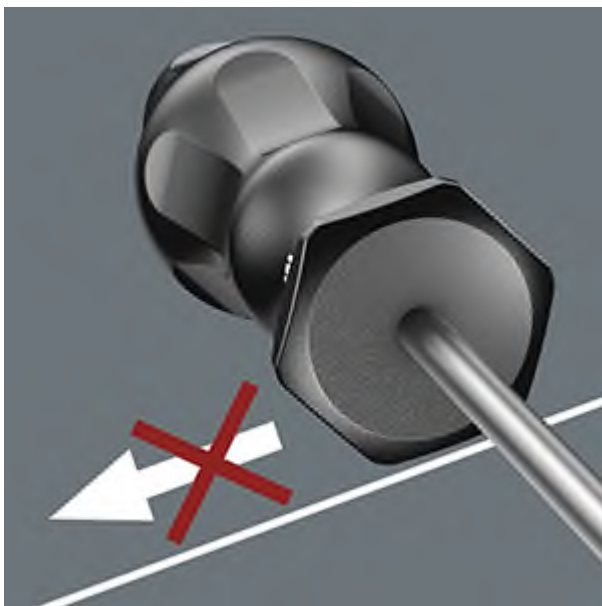

Шестигранный край рукоятки защищает от перекачивания



Наконечник Black Point. Сложная технология закалки



Долговечный материал

## Характеристики

Вид Монтажный  
Диаметр, мм6  
Длина ручки, мм105  
Длина стержня, мм100  
РазмерPZ 2



## Отвертка крестовая Pozidriv WERA Kraftform Classic 1755, PZ 0 / 60 мм, 031224

### Описание

- Для винтов Pozidriv
- Круглый стержень
- Матовый никель
- Наконечник Black Point
- Рукоятка Kraftform Classic с защитой от перекатывания, 1-компонентная



**PZ 0**



**60 мм**



**81 мм**



**3.0 мм**



Многокомпонентная рукоятка Kraftform

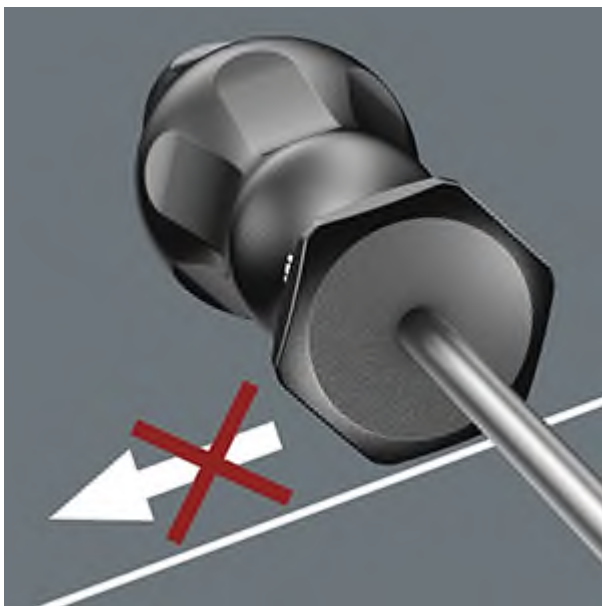

Шестигранный край рукоятки защищает от перекатывания



Наконечник Black Point. Сложная технология заделки



Долговечный материал

## Характеристики

Вид Монтажный  
Диаметр, мм3  
Длина ручки, мм81  
Длина стержня, мм60  
РазмерPZ 0





## Отвертка для винтов Kraftform ESD Micro WERA 11555 PZ, PZ 0 / 60 мм, 030115

### Описание

- Применение: Пригодна для винтов Pozidriv
- Рабочий конец: Круглый
- Исполнение: Матовый никель, конец Black Point
- Ручка: Kraftform Micro с защитой от перекатывания и вращающимся наконечником, многокомпонентная

Требования к инструментам для завинчивания, имеющим электростатическую защиту, описывает европейский стандарт EN 100-015 Часть 1. Этот стандарт действует и в отношении ручек из электропроводящего материала. Изделия компании Wera серии ESD удовлетворяют этому стандарту и еще более строгим предписаниям некоторых технологических предприятий.



**PZ 0**



**60 мм**



**97 мм**



**3.0 мм**



Электрическое поверхностное  
сопротивление материала  $10^6$ - $10^9$  Ом

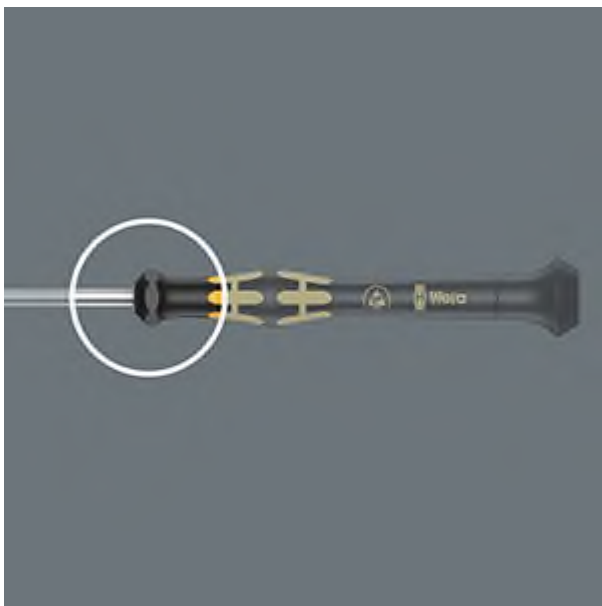

Прецизионная зона



Зона приложения усилия с мягкими  
участками



Подвижная головка и зона быстрого вращения



Наконечник Black Point. Сложная технология закалки



Электростатическая защита, соответствующая европейскому стандарту

## Характеристики

Вид

Радиотехнический

Диаметр, мм	3
Длина ручки, мм	97
Длина стержня, мм	60
Размер	PZ 0
Тип	2 3/8"



## Отвертка для винтов Kraftform ESD Micro WERA 11555 PZ, PZ 1 / 80 мм, 030116

### Описание

- Применение: Пригодна для винтов Pozidriv
- Рабочий конец: Круглый
- Исполнение: Матовый никель, конец Black Point
- Ручка: Kraftform Micro с защитой от перекатывания и вращающимся наконечником, многокомпонентная

Требования к инструментам для завинчивания, имеющим электростатическую защиту, описывает европейский стандарт EN 100-015 Часть 1. Этот стандарт действует и в отношении ручек из электропроводящего материала. Изделия компании Wera серии ESD удовлетворяют этому стандарту и еще более строгим предписаниям некоторых технологических предприятий.



**PZ 1**



**80 мм**



**97 мм**



**4.0 мм**



Электрическое поверхностное сопротивление материала  $10^6$ - $10^9$  Ом



Прецизионная зона



Зона приложения усилия с мягкими участками



Подвижная головка и зона быстрого вращения



Наконечник Black Point. Сложная технология закалки



Электростатическая защита, соответствующая европейскому стандарту

## Характеристики

Вид

Радиотехнический

Диаметр, мм	4
Длина ручки, мм	97
Длина стержня, мм	80
Размер	PZ 1
Тип	2 1/8"





## Отвертка крестовая Pozidriv WERA Kraftform Classic 1755, PZ 3 / 150 мм, 031227

### Описание

- Для винтов Pozidriv
- Круглый стержень
- Матовый никель
- Наконечник Black Point
- Рукоятка Kraftform Classic с защитой от перекатывания, 1-компонентная



**PZ 3**



**150 мм**



**112 мм**



**8.0 мм**



Многокомпонентная рукоятка Kraftform

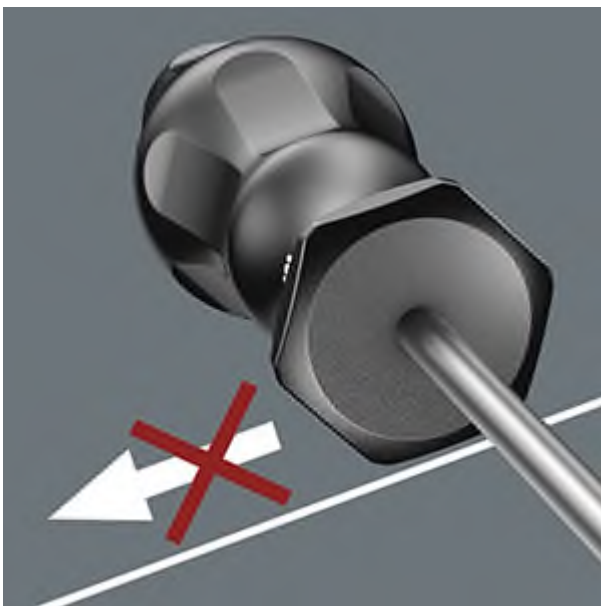

Шестигранный край рукоятки защищает от перекатывания



Наконечник Black Point. Сложная технология закали



Долговечный материал

## Характеристики

Вид                      Монтажный  
Диаметр, мм8  
Длина ручки, мм112  
Длина стержня, мм150  
РазмерPZ 3



## **Отвертка для винтов Kraftform ESD WERA 1555 PZ, PZ 2 / 100 мм, 030012**

### **Описание**

- Применение: Пригодна для винтов Pozidriv
- Рабочий конец: Круглый
- Исполнение: Матовый никель, конец Black Point
- Ручка: Kraftform с защитой от перекатывания, 1-компонентная

Требования к инструментам для завинчивания, имеющим электростатическую защиту, описывает европейский стандарт EN 100-015 Часть 1. Этот стандарт действует и в отношении ручек из электропроводящего материала. Изделия компании Wera серии ESD удовлетворяют этому стандарту и еще более строгим предписаниям некоторых технологических предприятий.



## Отвертка шлицевая WERA Kraftform Classic 1735, 1.0x5.5x125 мм, 031212

### Описание

- Для винтов со шлицем
- Круглый стержень
- Матовый никель
- наконечник Black Point
- Рукоятка Kraftform Classic с защитой от перекатывания, 1-компонентная

 1.0 мм

 5.5 мм

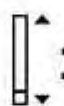
 125 мм

 98 мм

 5.5 мм



Многокомпонентная рукоятка Kraftform

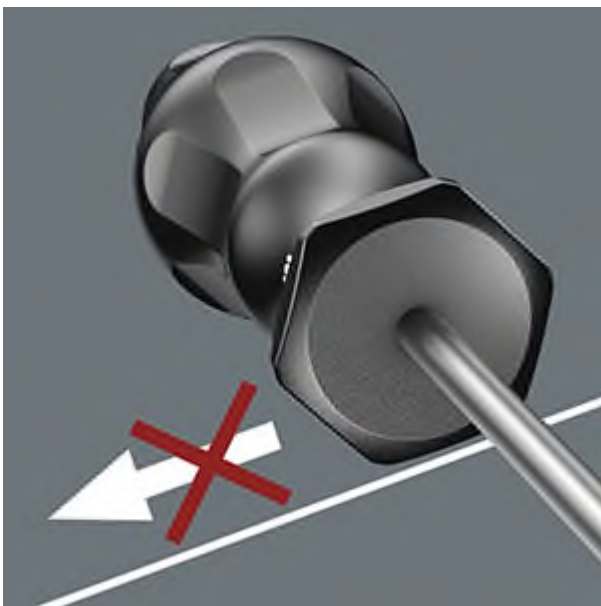

Шестигранный край рукоятки защищает от перекатывания



Наконечник Black Point. Сложная технология закали



Долговечный материал

## Характеристики

Вид	Монтажный
Диаметр, мм	5,5
Длина ручки, мм	98
Длина стержня, мм	125
Толщина наконечника, мм	1



## Отвертка шлицевая WERA Kraftform Classic 1735, 0.8x4.0x100 мм, 031211

### Описание

- Для винтов со шлицем
- Круглый стержень
- Матовый никель
- наконечник Black Point
- Рукоятка Kraftform Classic с защитой от перекатывания, 1-компонентная

 **0.8 мм**

 **4.0 мм**

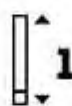
 **100 мм**

 **98 мм**

 **4.0 мм**





Многокомпонентная рукоятка Kraftform

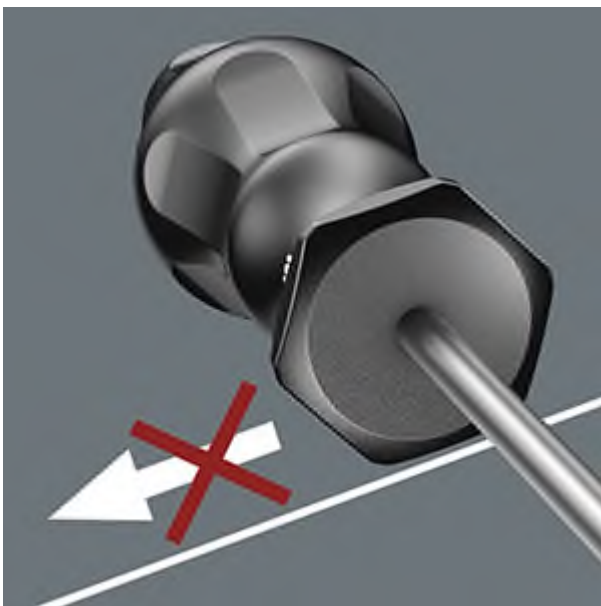

Шестигранный край рукоятки защищает от перекатывания



Наконечник Black Point. Сложная технология закали



Долговечный материал

## Характеристики

Вид	Монтажный
Диаметр, мм	4
Длина ручки, мм	98
Длина стержня, мм	100
Толщина наконечника, мм	0.8



## Отвертка шлицевая WERA Kraftform Classic 1734, 1.2x8.0x175 мм, 031201

### Описание

- Для винтов со шлицем
- Круглый стержень
- Матовый никель
- Наконечник Black Point
- Рукоятка Kraftform Classic с защитой от перекатывания, 1-компонентная

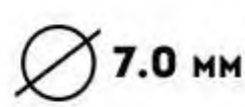
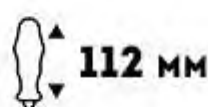
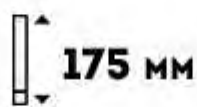
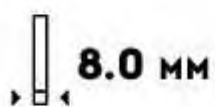
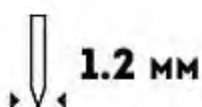



Многокомпонентная рукоятка Kraftform

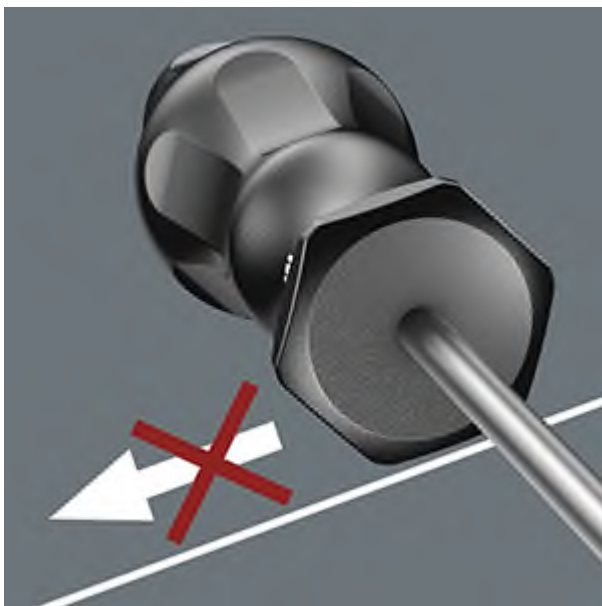

Шестигранный край рукоятки защищает от перекатывания



Наконечник Black Point. Сложная технология закалки



Долговечный материал

## Характеристики

Вид	Монтажный
Диаметр, мм	7
Длина ручки, мм	112
Длина стержня, мм	175
Толщина наконечника, мм	1.2



## Отвертка шлицевая WERA Kraftform Classic 1734, 1.2x10.0x200 мм, 031202

### Описание

- Для винтов со шлицем
- Круглый стержень
- Матовый никель
- Наконечник Black Point
- Рукоятка Kraftform Classic с защитой от перекатывания, 1-компонентная

 **1.6 мм**

 **10 мм**

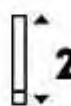
 **200 мм**

 **112 мм**

 **9.0 мм**



Многокомпонентная рукоятка Kraftform

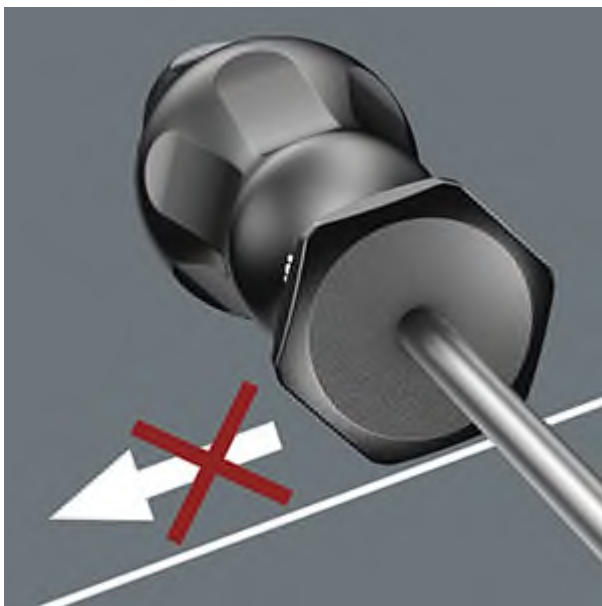

Шестигранный край рукоятки защищает от перекачивания



Наконечник Black Point. Сложная технология закалки



Долговечный материал

## Характеристики

Вид Монтажный

Диаметр, мм9

Длина ручки, мм112

Длина стержня, мм200

Толщина наконечника, мм1.6





# Отвертка WERA прямой шлиц 1700 030655

## Описание

- **Назначение:** для винтов с профилем "прямой шлиц"
- **Стержень:** закрыт подвижной трубкой-приводом механизма раздвигания наконечника
- **Тип:** с раздвигающимся шлицевым наконечником стержня
- **Ручка:** WERA-Kraftkant, Weralit 2, 1-компонентная

## Характеристики

Вид	Монтажный
Диаметр, мм-	
Длина ручки, мм85	
Длина стержня, мм175	
Толщина наконечника, мм-	



## Отвертка шлицевая WERA Kraftform Classic 1734, 1.2x6.5x150 мм, 031200

### Описание

- Для винтов со шлицем
- Круглый стержень
- Матовый никель
- Наконечник Black Point
- Рукоятка Kraftform Classic с защитой от перекатывания, 1-компонентная

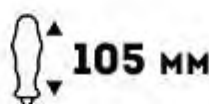
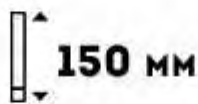
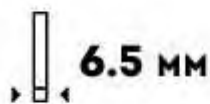
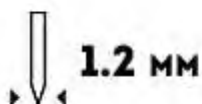



Многокомпонентная рукоятка Kraftform

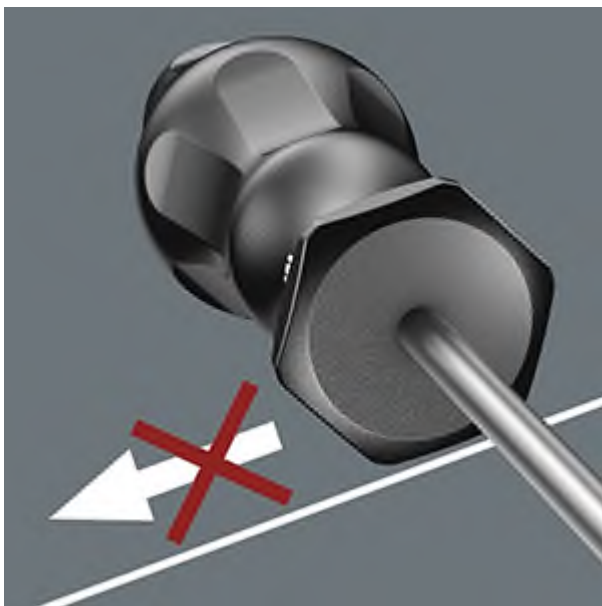

Шестигранный край рукоятки защищает от перекатывания



Наконечник Black Point. Сложная технология закалки



Долговечный материал

## Характеристики

Вид	Монтажный
Диаметр, мм	6
Длина ручки, мм	105
Длина стержня, мм	150
Толщина наконечника, мм	1.2



## Отвертка шлицевая WERA Kraftform Classic 1735, 0.4x2.5x75 мм, 031209

### Описание

- Для винтов со шлицем
- Круглый стержень
- Матовый никель
- наконечник Black Point
- Рукоятка Kraftform Classic с защитой от перекатывания, 1-компонентная

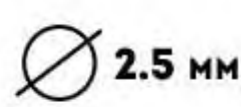
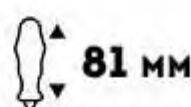
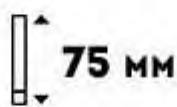
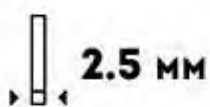
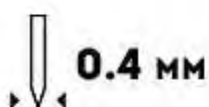



Многокомпонентная рукоятка Kraftform

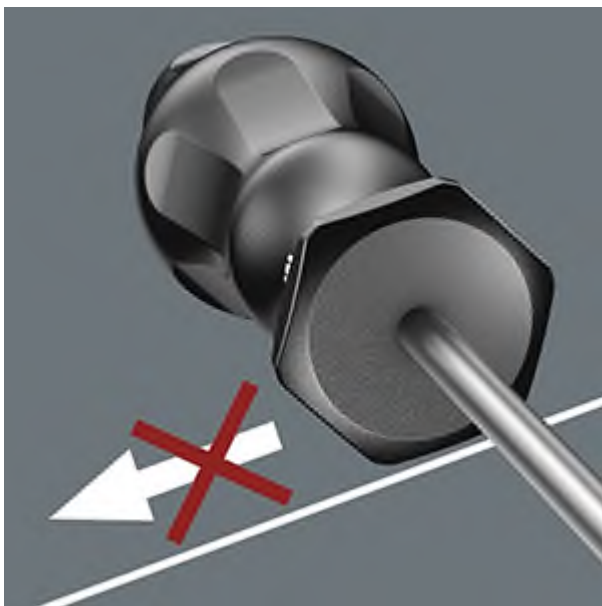

Шестигранный край рукоятки защищает от перекачивания



Наконечник Black Point. Сложная технология заделки







## Отвертка шлицевая WERA Kraftform Classic 1735, 0.5x3.0x80 мм, 031210

### Описание

- Для винтов со шлицем
- Круглый стержень
- Матовый никель
- наконечник Black Point
- Рукоятка Kraftform Classic с защитой от перекатывания, 1-компонентная

 **0.5 мм**

 **3.0 мм**

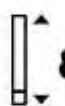
 **80 мм**

 **81 мм**

 **3.0 мм**





Многокомпонентная рукоятка Kraftform

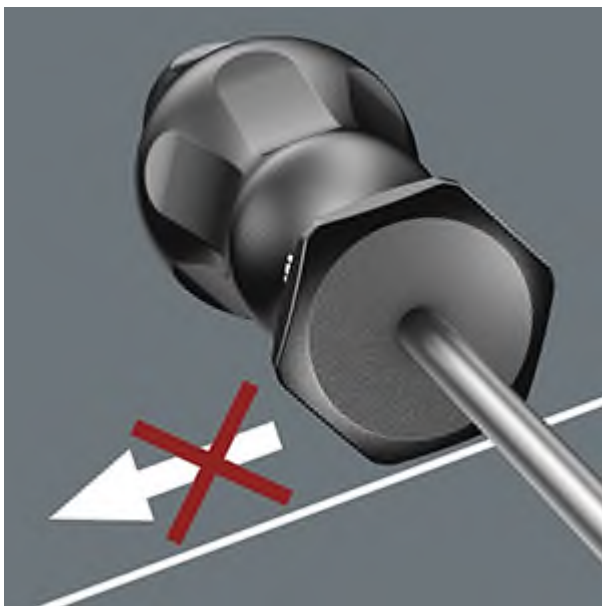

Шестигранный край рукоятки защищает от перекачивания



Наконечник Black Point. Сложная технология закалки



Долговечный материал

## Характеристики

Вид Монтажный

Диаметр, мм3

Длина ручки, мм81

Длина стержня, мм80

Толщина наконечника, мм0.5



## Шлицевая отвертка WERA 1578 A, 1.0x5.5x200 мм, 030046

### Описание

- **Применение:** Винты с шлицем
- **Рабочий конец:** Круглый
- **Исполнение:** Матовый никель, конец Black Point
- **Ручка:** Kraftform с защитой от перекатывания, 1-компонентная

Требования к инструментам для завинчивания, имеющим электростатическую защиту, описывает европейский стандарт EN 100-015 Часть1. Этот стандарт действует и в отношении ручек из электропроводящего материала. Изделия компании Wera серии ESD удовлетворяют этому стандарту и еще более строгим предписаниям некоторых технологических предприятий.

							
код	мм	мм	мм	мм	мм		
05030046001	1,0	5,5	200	98	5,5	7/32"	8"

## Характеристики

Вид	Радиотехнический
Диаметр, мм	5.5
Длина ручки, мм	98
Длина стержня, мм	200
Толщина наконечника, мм	1



## Шлицевая отвертка WERA 1578 A, 1.0x6.0x125 мм, 030048

### Описание

#### Отвертка шлицевая WERA 1578 A, 1.0x6.0x125 мм, 030048:

- Применение: Винты с шлицем
- Рабочий конец: Круглый
- Исполнение: Матовый никель, конец Black Point
- Ручка: Kraftform с защитой от перекатывания, 1-компонентная

Требования к инструментам для завинчивания, имеющим электростатическую защиту, описывает европейский стандарт EN 100-015 Часть 1. Этот стандарт действует и в отношении ручек из электропроводящего материала. Изделия компании Wera серии ESD удовлетворяют этому стандарту и еще более строгим предписаниям некоторых технологических предприятий.

код	мм	мм	мм	мм	мм	мм	мм
05030048001	1,0	6,0	125	98	6,0	15/64"	5"

## Характеристики

Вид	Радиотехнический
Диаметр, мм	6
Длина ручки, мм	98
Длина стержня, мм	125



## Шлицевая отвертка WERA 1578 A, 1.2x7.0x150 мм, 030052

### Описание

- **Применение:** Винты с шлицем
- **Рабочий конец:** Круглый
- **Исполнение:** Матовый никель, конец Black Point
- **Ручка:** Kraftform с защитой от перекатывания, 1-компонентная

Требования к инструментам для завинчивания, имеющим электростатическую защиту, описывает европейский стандарт EN 100-015 Часть 1. Этот стандарт действует и в отношении ручек из электропроводящего материала. Изделия компании Wera серии ESD удовлетворяют этому стандарту и еще более строгим предписаниям некоторых технологических предприятий.

							
код	мм	мм	мм	мм	мм		
05030052001	1,2	7,0	150	112	7,0	9/32"	6"

## Характеристики

Вид	Радиотехнический
Диаметр, мм	7
Длина ручки, мм	112
Длина стержня, мм	150
Толщина наконечника, мм	1.2





## Шлицевая отвертка WERA 1578 A, 1.2x8.0x175 мм, 030054

### Описание

- **Применение:** Винты с шлицем
- **Рабочий конец:** Круглый
- **Исполнение:** Матовый никель, конец Black Point
- **Ручка:** Kraftform с защитой от перекачивания, 1-компонентная

Требования к инструментам для завинчивания, имеющим электростатическую защиту, описывает европейский стандарт EN 100-015 Часть 1. Этот стандарт действует и в отношении ручек из электропроводящего материала. Изделия компании Wera серии ESD удовлетворяют этому стандарту и еще более строгим предписаниям некоторых технологических предприятий.

							
код	мм	мм	мм	мм	мм	мм	мм
05030054001	1,2	8,0	175	112	7,0	5/16"	7"

## Характеристики

Вид	Радиотехнический
Диаметр, мм	7
Длина ручки, мм	112
Длина стержня, мм	175
Толщина наконечника, мм	1.2



## **Отвертка диэлектрическая шлицевая WERA Kraftform Comfort 1160 i VDE, 0.8x4.0x100 мм, 031583**

### **Описание**

- Для винтов со шлицем
- Высококачественная отвёртка Kraftform Comfort VDE. Многокомпонентная ручка Kraftform для работы в быстром и щадящем режиме.
- Наконечник Wera Black Point и трудоёмкий процесс закалки обеспечивают долгий срок службы наконечника, повышенную защиту от коррозии и точность работы.
- Поштучная проверка в водяной бане под напряжением 10000 В для безопасной работы на оборудовании с максимально допустимым напряжением 1000 В.
- Шестигранный край ручки предотвращает надоедливое перекатывание отвёртки на рабочем месте.
- С маркировкой ручки для облегчённого отбора и сортировки инструментов.

↓ 0.8 мм

↓ 4.0 мм

↑ 100 мм

↑ 98 мм



Многокомпонентная рукоятка Kraftform



Шестигранный край рукоятки защищает от перекачивания



Маркировка

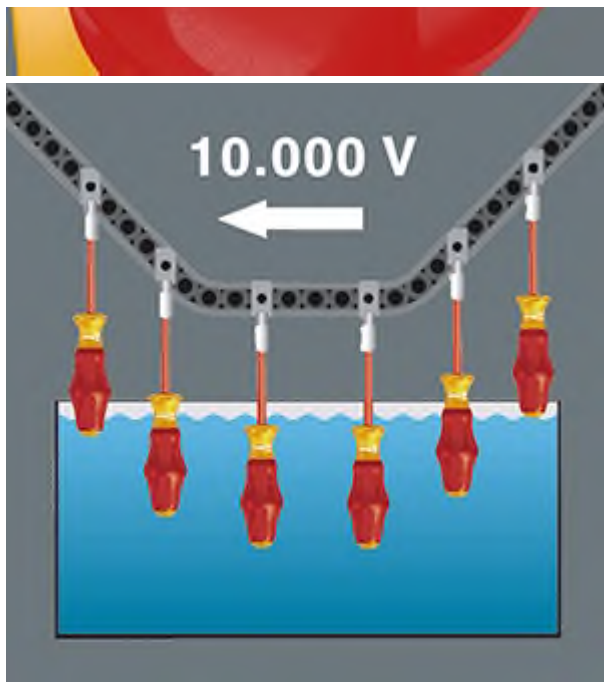

Контроль изоляции



Наконечник Black Point. Сложная технология закали



Долговечный материал

## Характеристики

Вид	Электротехнический
Длина ручки, мм	98
Длина стержня, мм	100
Размер	-
Размер, мм	0.8

165 i PZ/S SB VDE Изолированная отвертка для винтов PlusMinus  
(Pozidriv/шлиц), # 1 x 80 mm  
Kraftform Plus – серия 100 VDE



**EAN:** 4013288186584  
**№ детали:** 05100021001  
**№ артикула:** 165 i PZ/S SB

**Размеры:** 235x50x30 mm  
**Вес:** 67 g  
**Страна происхождения:** CZ  
**№ таможенного тарифа:** 82054000

- Электроизолированный рабочий конец по нормам для безопасной работы под напряжением до 1.000 В
- Твердые зоны ручки для высокой скорости работы, мягкие зоны ручки для передачи больших моментов затяжки
- С маркировкой ручки для облегчённого выбора и сортировки инструментов
- С шестигранным напльвом ручки для защиты от перекатывания
- Комбинированный профиль Phillips/шлиц

Отвёртка Wera VDE с многокомпонентной ручкой Kraftform Plus для работы в быстром и щадящем режиме: твердые зоны ручки для высокой скорости работы, в то время как мягкие зоны ручки обеспечивают передачу больших моментов силы. Комбинированный профиль "шлиц/Pozidriv\*", прежде всего для работы с присоединительными зажимами, предохранительными коробками, переключателями, реле. Инструменты проверены поштучно по стандарту IEC 60900. Поштучная проверка в водяной бане под напряжением 10000 В для безопасной работы на оборудовании с максимально допустимым напряжением 1000 В. Шестигранный край ручки предотвращает надоедливое перекатывание отвёртки на рабочем месте.

**165 i PZ/S SB VDE Изолированная отвертка для винтов PlusMinus (Pozidriv/шлиц), # 1 x 80 mm**  
Kraftform Plus – серия 100 VDE



**Содержимое:**



**165 i PZ/S VDE**  
05006190001 1 x # 1 x 80 mm

**Инструменты для винтов PlusMinus**



Поштучная проверка под напряжением 10000 В по стандарту IEC 60900 гарантирует безопасность работы под напряжением до 1000 В.



Обязательный инструмент для применения с рядными клеммами, блоками предохранителей, переключателями, реле и т.д. Комбинированный профиль шлиц/Phillips или шлиц/Pozidriv.

**Поштучная проверка**



Поштучная проверка под напряжением 10000 В по стандарту IEC 60900 гарантирует безопасность работы под напряжением до 1000 В.

**Ударная прочность**



В экстремальных условиях применения безопасность также гарантируется благодаря проверенной ударопрочности при низких температурах -40 °C.



**Ручка Kraftform  
многокомпонентная**



Wera изготавливает ручку Kraftform из нескольких материалов с различными свойствами. Для средней части используется стойкий пластик, который прочно удерживает рабочий конец даже при высоких нагрузках. Для цветных участков применяется более мягкий материал. Материал обладает высокой степенью трения и обеспечивает передачу больших усилий. Черные зоны с более твердыми поверхностями препятствуют прилипанию ручки к ладони. Это позволяет быстро перехватывать отвертку в руке.

**Удобная форма**



Отлично подогнанная по форме ладони ручка Kraftform бережет руку от мозолей и волдырей.

**Быстрое перехватывание**



В ручке использованы твердые материалы, поэтому ее можно быстро перехватить, совершенно не опасаясь, что она "прилипнет" к ладони. Твердая зона ручки с наибольшим диаметром вращается в руке подобно колесу.

**Маркировка ручки**



Маркировка типа и размера наконечника на ручке отвертки облегчает ее поиск в сумке с инструментом и на рабочем месте.



## Отвертка диэлектрическая крестовая Pozidriv WERA Kraftform Classic 1765 i VDE, PZ 1 / 80 мм, 031260

### Описание

- **Применение:** Пригодна для винтов Pozidriv
- **Рабочий конец:** Изолированный; поштучный контроль в соответствии с IEC 60900
- **Исполнение:** Вороненое; конец Black Point
- **Ручка:** Kraftform Classic с защитой от перекачивания, однокомпонентная



**PZ 1**



**80 мм**



**98 мм**



Многокомпонентная рукоятка Kraftform

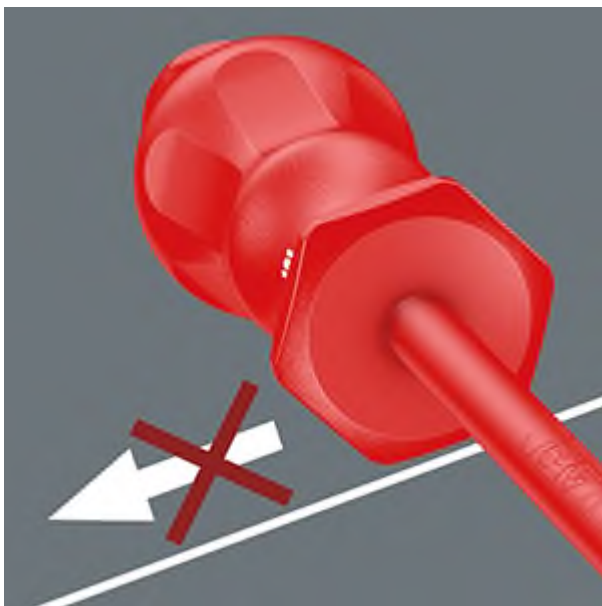

Шестигранный край рукоятки защищает от перекачивания

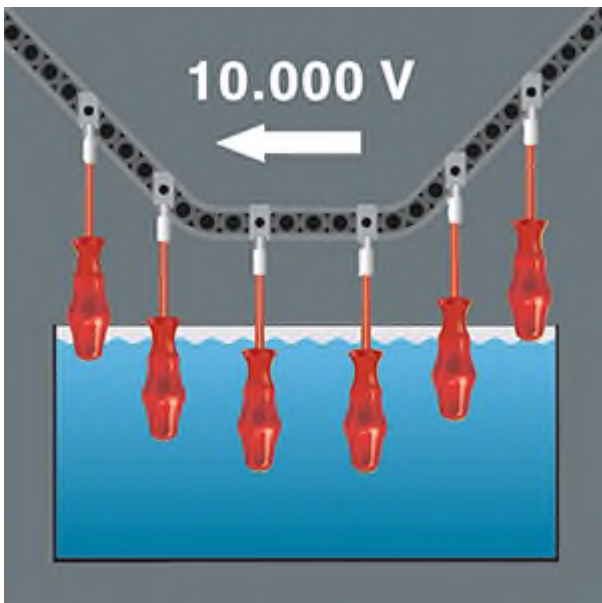

Контроль изоляции



Наконечник Black Point. Сложная технология заалки



Долговечный материал

## Характеристики

Вид                      Электротехнический  
Длина ручки, мм98  
Длина стержня, мм80  
РазмерPZ 1  
Размер, мм-



## Отвертка диэлектрическая шлицевая WERA Kraftform Classic 6,5 x 150 мм 016404

### Описание

- **Предназначены** для винтов с прямым шлицем.
- **Материал стержня:** закалённая сталь хром-ванадий-молибден, оксидированное покрытие.
- **Материал ручки:** ударопрочная пластмассовая изоляция до 1000 В, в зоне захвата – мягкое покрытие из специального материала.
- **Размер:** 6,5x150 мм



## Отвертка диэлектрическая крестовая Pozidriv WERA Kraftform Classic 1765 i VDE, PZ 2 / 100 мм, 031261

### Описание

- **Применение:** Пригодна для винтов Pozidriv
- **Рабочий конец:** Изолированный; поштучный контроль в соответствии с IEC 60900
- **Исполнение:** Вороненое; конец Black Point
- **Ручка:** Kraftform Classic с защитой от перекачивания, однокомпонентная



**PZ 2**



**100 мм**



**105 мм**



Многокомпонентная рукоятка Kraftform



Шестигранный край рукоятки защищает от перекачивания

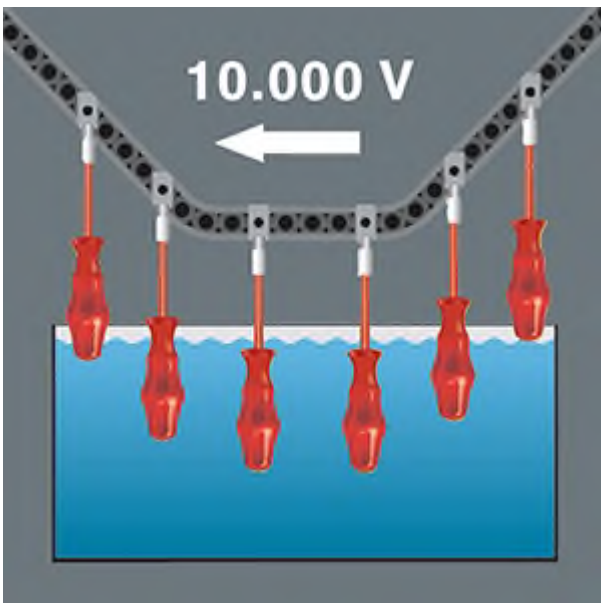

Контроль изоляции



Наконечник Black Point. Сложная технология закали



Долговечный материал

## Характеристики

Вид                      Электротехнический  
Длина ручки, мм105  
Длина стержня, мм100  
РазмерPZ 2  
Размер, мм-





## Отвертка диэлектрическая шлицевая WERA Kraftform Classic 8,0 x 175 мм 016405

### Описание

- Предназначены для винтов с прямым шлицем.
- Материал стержня: закалённая сталь хром-ванадий-молибден, оксидированное покрытие.
- Материал ручки: ударопрочная пластмассовая изоляция до 1000 В, в зоне захвата – мягкое покрытие из специального материала.
- Размер: 8,0x175 мм

### Характеристики

Вид Монтажный

Длина ручки, мм 175

Длина стержня, мм-

Размер-

Размер, мм 8



## Набор отверток диэлектрический WERA Kraftform Classic VDE 1760 i/6, 031282

### Описание

- **Применение:** Винты с шлицем и с крестовым шлицем Phillips-Recess
- **Исполнение:** 6 компонентов в упаковке с окошком
- В набор входят:
- Kraftform Classic 1762 i PH VDE (031250, 031251)
- Kraftform Classic 1760 i VDE (031240, 031241, 031242, 031243)



**1762 I PH VDE**

1 x PH 2x100  
1 x PH 1x80



**1760 I VDE**

1 x 0.4x2.5x80  
1 x 0.6x3.5x100  
1 x 0.8x4.0x100  
1 x 1.0x5.5x125





Многокомпонентная рукоятка Kraftform



Шестигранный край рукоятки защищает от перекачивания

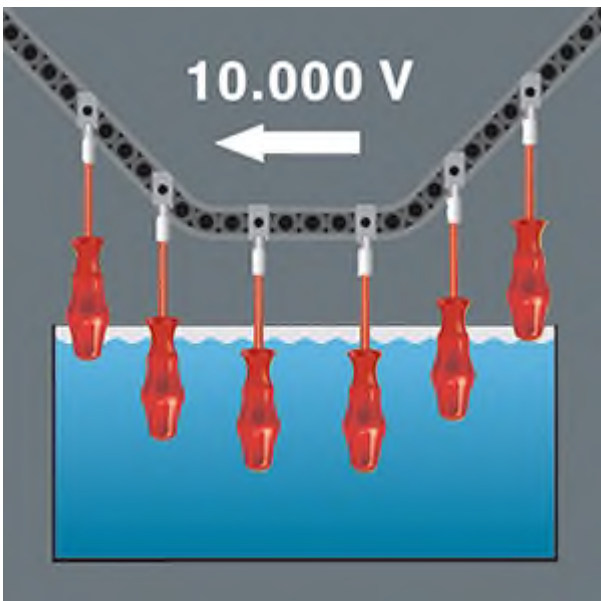

Контроль изоляции



Наконечник Black Point. Сложная технология заалки



Долговечный материал

## Характеристики

Вид	Электротехнический
Длина ручки, мм-	
Длина стержня, мм-	
Размер-	
Размер, мм-	



## Набор отверток диэлектрический WERA Kraftform Classic VDE 1760 i/65 i/6, 031283

### Описание

- Применение: Винты с шлицем и Pozidriv
- Исполнение: 6 компонентов в упаковке с окошком
- В набор входят:
- Kraftform Classic 1765 i PZ VDE (031260, 031261)
- Kraftform Classic 1760 i VDE (031240, 031241, 031242, 031243)



**1765 I PZ VDE**

1 x PZ 2x100  
1 x PZ 1x80



**1760 I VDE**

1 x 0.4x2.5x80  
1 x 0.6x3.5x100  
1 x 0.8x4.0x100  
1 x 1.0x5.5x125



Многокомпонентная рукоятка Kraftform



Шестигранный край рукоятки защищает от перекачивания

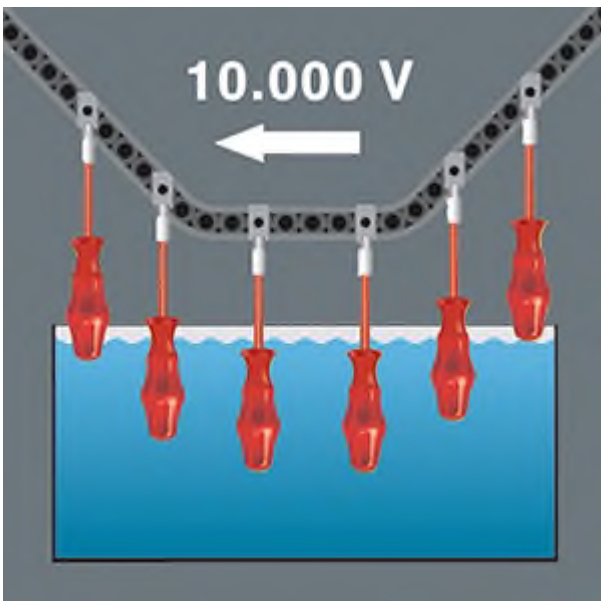

Контроль изоляции



Наконечник Black Point. Сложная технология заделки



Долговечный материал

## Характеристики

Вид                      Электротехнический  
Длина ручки, мм-  
Длина стержня, мм-  
Размер-  
Размер, мм-



## Отвертка диэлектрическая шлицевая WERA Kraftform Classic 1760 i VDE, 0.8x4.0x100 мм, 031242

### Описание

- **Рабочий конец:** Изолированный; поштучный контроль в соответствии с IEC 60900
- **Исполнение:** Вороненое; коническое острие, конец Black Point
- **Ручка:** Kraftform Classic с защитой от перекачивания, однокомпонентная

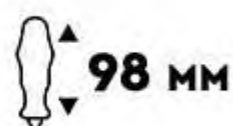
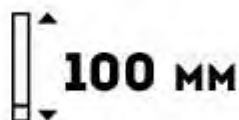
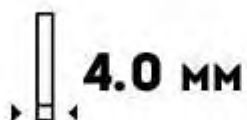
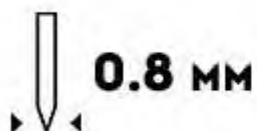





Многокомпонентная рукоятка Kraftform



Шестигранный край рукоятки защищает от перекачивания

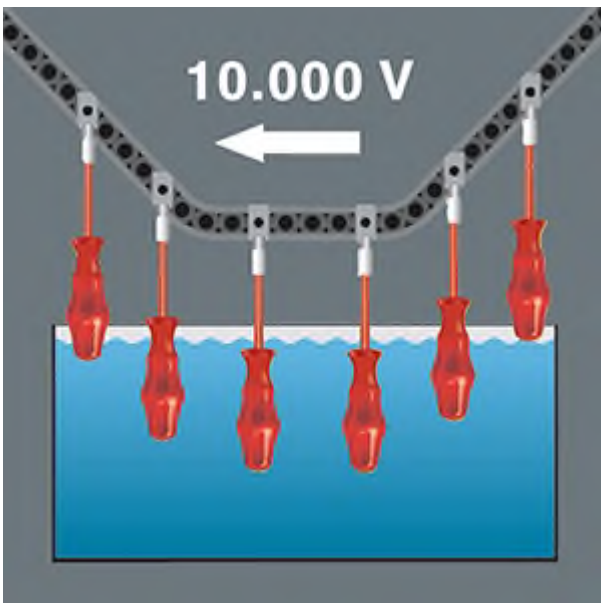

Контроль изоляции



Наконечник Black Point. Сложная технология заалки



Долговечный материал

## Характеристики

Вид                      Электротехнический  
Длина ручки, мм98  
Длина стержня, мм100  
Размер-  
Размер, мм0.8



## Отвертка диэлектрическая крестовая Phillips WERA Kraftform Classic 1762 i VDE, PH 0 / 80 мм, 031249

### Описание

- **Применение:** Винты с крестовым шлицем Phillips-Recess
- **Рабочий конец:** Изолированный; поштучный контроль в соответствии с IEC 60900
- **Исполнение:** Вороненое; конец Black Point
- **Ручка:** Kraftform Classic с защитой от перекачивания, однокомпонентная





Многокомпонентная рукоятка Kraftform



Шестигранный край рукоятки защищает от перекачивания

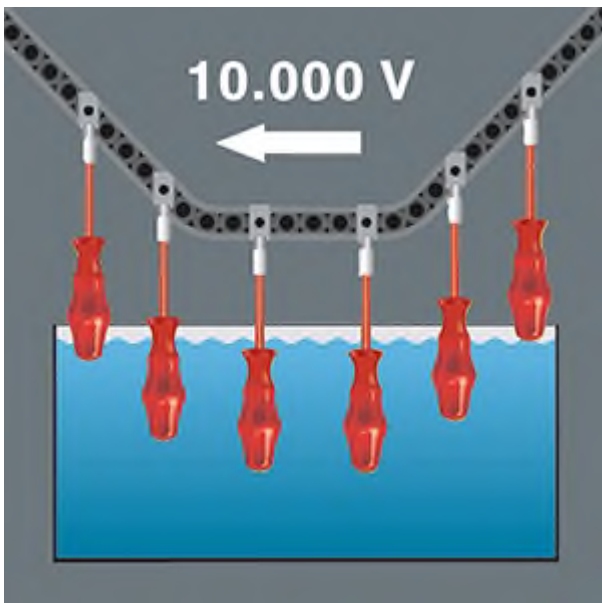

Контроль изоляции



Наконечник Black Point. Сложная технология закали



Долговечный материал

## Характеристики

Вид                      Электротехнический

Длина ручки, мм81

Длина стержня, мм80

РазмерРН 0

Размер, мм-



## Отвертка диэлектрическая крестовая Phillips WERA Kraftform Classic 1762 i VDE, PH 1 / 80 мм, 031250

### Описание

- **Применение:** Винты с крестовым шлицем Phillips-Recess
- **Рабочий конец:** Изолированный; поштучный контроль в соответствии с IEC 60900
- **Исполнение:** Вороненое; конец Black Point
- **Ручка:** Kraftform Classic с защитой от перекачивания, однокомпонентная





Многокомпонентная рукоятка Kraftform



Шестигранный край рукоятки защищает от перекачивания

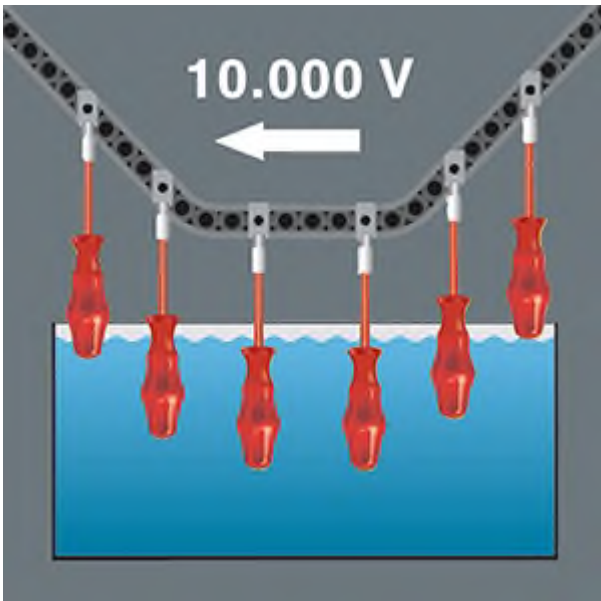

Контроль изоляции



Наконечник Black Point. Сложная технология заалки



Долговечный материал

## Характеристики

Вид                      Электротехнический

Длина ручки, мм98

Длина стержня, мм80

РазмерРН 1

Размер, мм-





## Отвертка диэлектрическая крестовая Phillips WERA Kraftform Classic 1762 i VDE, PH 2 / 100 мм, 031251

### Описание

- **Применение:** Винты со шлицем
- **Рабочий конец:** Изолированный; поштучный контроль в соответствии с IEC 60900
- **Исполнение:** Вороненое; коническое острие, конец Black Point
- **Ручка:** Kraftform Classic с защитой от перекатывания, однокомпонентная



**PH 2**



**100 мм**



**105 мм**



Многокомпонентная рукоятка Kraftform



Шестигранный край рукоятки защищает от перекачивания

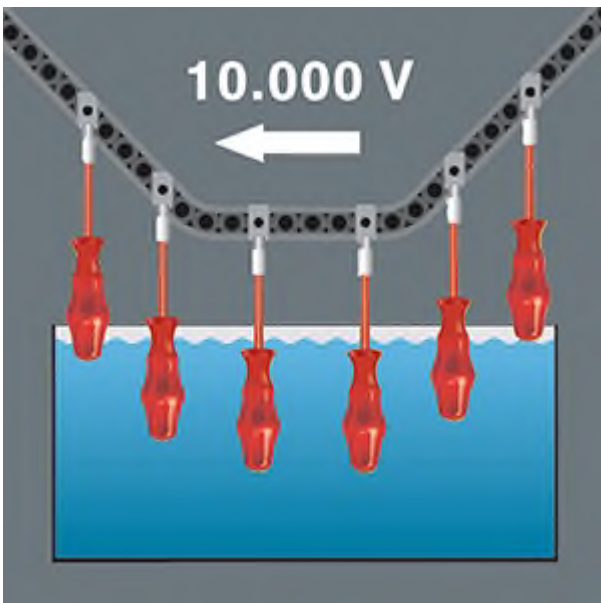

Контроль изоляции



Наконечник Black Point. Сложная технология заалки



Долговечный материал

## Характеристики

Вид                      Электротехнический

Длина ручки, мм105

Длина стержня, мм100

РазмерPH 2

Размер, мм-



## Отвертка диэлектрическая крестовая Phillips WERA Kraftform Classic 1762 i VDE, PH 3 / 150 мм, 031252

### Описание

- Применение: Винты с крестовым шлицем Phillips-Recess
- Рабочий конец: Изолированный; поштучный контроль в соответствии с IEC 60900
- Исполнение: Вороненое; конец Black Point
- Ручка: Kraftform Classic с защитой от перекачивания, однокомпонентная



**PH 3**

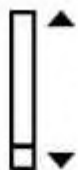

**150 мм**



**112 мм**



Многокомпонентная рукоятка Kraftform

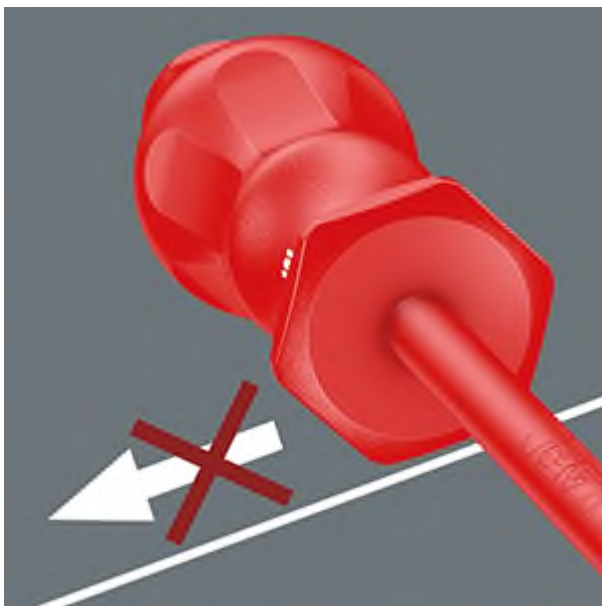

Шестигранный край рукоятки защищает от перекачивания

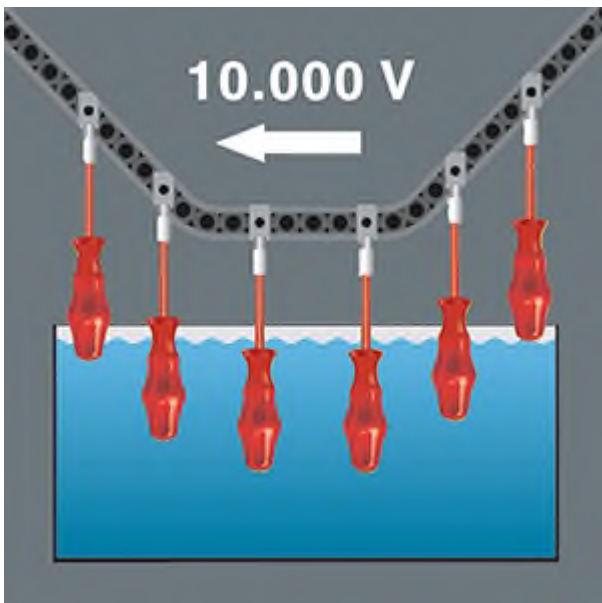

Контроль изоляции



Наконечник Black Point. Сложная технология заделки



Долговечный материал

## Характеристики

Вид                      Электротехнический  
Длина ручки, мм 112  
Длина стержня, мм 150  
Размер РН 3  
Размер, мм-



## Отвертка диэлектрическая крестовая Pozidriv WERA Kraftform Classic 1765 i VDE, PZ 0 / 80 мм, 031259

### Описание

- Применение: Пригодна для винтов Pozidriv
- Рабочий конец: Изолированный; поштучный контроль в соответствии с IEC 60900
- Исполнение: Вороненое; конец Black Point
- Ручка: Kraftform Classic с защитой от перекатывания, однокомпонентная





Многокомпонентная рукоятка Kraftform

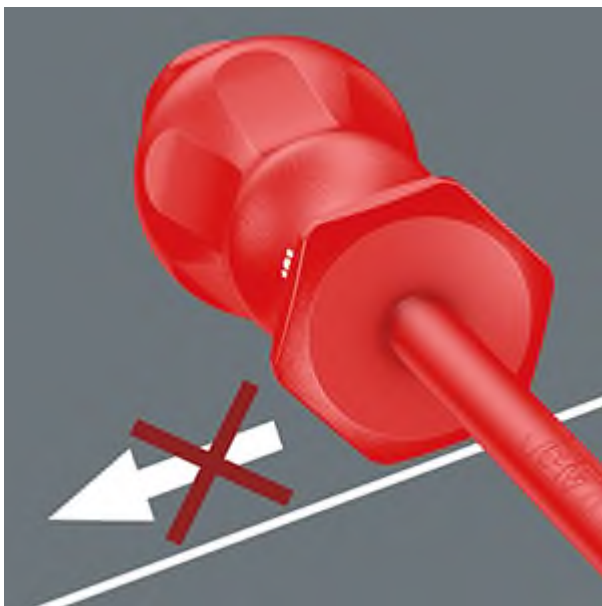

Шестигранный край рукоятки защищает от перекачивания

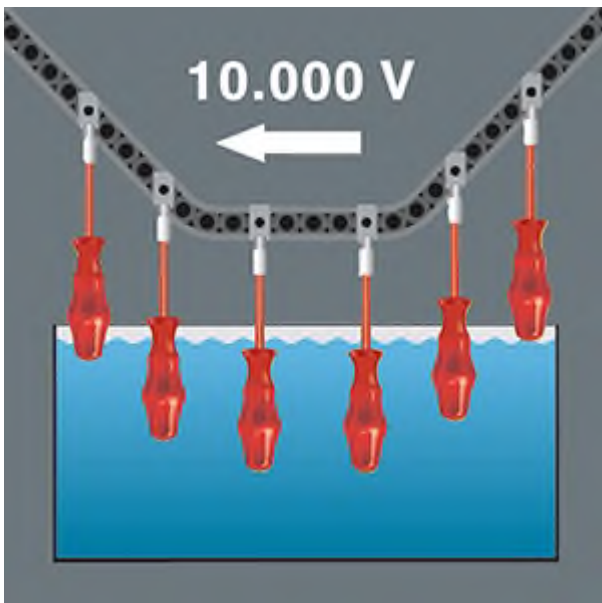

Контроль изоляции





Наконечник Black Point. Сложная технология заделки



Долговечный материал

## Характеристики

Вид                      Электротехнический

Длина ручки, мм81

Длина стержня, мм80

РазмерPZ 0

Размер, мм-



## Отвертка диэлектрическая крестовая Pozidriv WERA Kraftform Classic 1765 i VDE, PZ 3 / 150 мм, 031262

### Описание

- Применение: Пригодна для винтов Pozidriv
- Рабочий конец: Изолированный; поштучный контроль в соответствии с IEC 60900
- Исполнение: Вороненое; конец Black Point
- Ручка: Kraftform Classic с защитой от перекатывания, однокомпонентная



**PZ 3**



**150 мм**



**112 мм**



Многокомпонентная рукоятка Kraftform



Шестигранный край рукоятки защищает от перекачивания

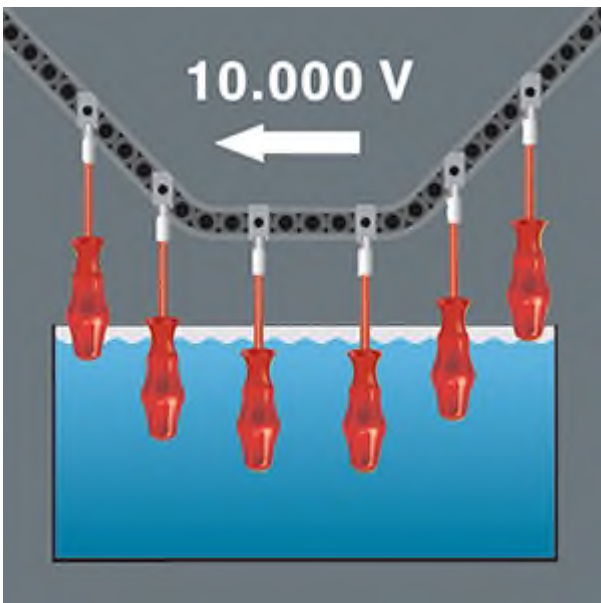

Контроль изоляции



Наконечник Black Point. Сложная технология закали



Долговечный материал

## Характеристики

Вид Электротехнический

Длина ручки, мм150

Длина стержня, мм112

РазмерPZ 3

Размер, мм-



## Отвертка диэлектрическая шлицевая WERA Kraftform Classic 1760 i VDE, 0.4x2.5x80 мм, 031240

### Описание

- **Применение:** Винты со шлицем
- **Рабочий конец:** Изолированный; поштучный контроль в соответствии с IEC 60900
- **Исполнение:** Вороненое; коническое острие, конец Black Point
- **Ручка:** Kraftform Classic с защитой от перекатывания, однокомпонентная

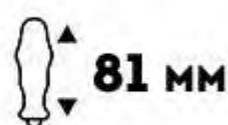
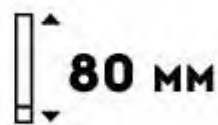
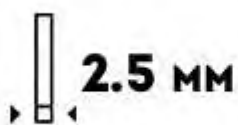
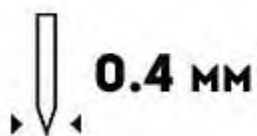



Многокомпонентная рукоятка Kraftform



Шестигранный край рукоятки защищает от перекачивания

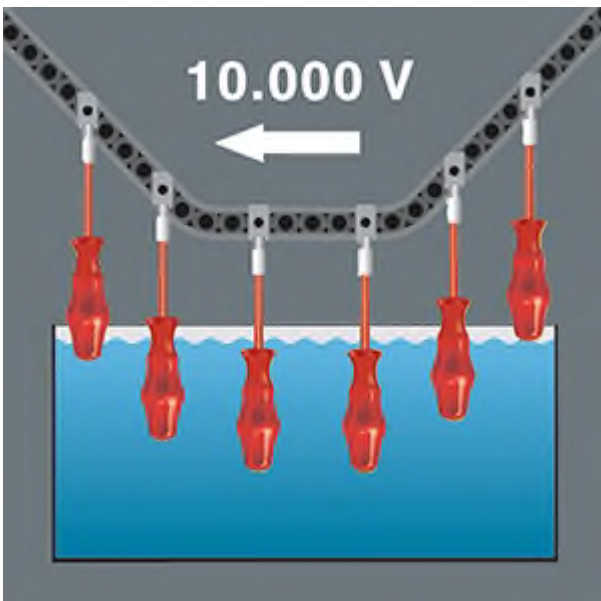

Контроль изоляции



Наконечник Black Point. Сложная технология закали



Долговечный материал

## Характеристики

Вид                      Электротехнический

Длина ручки, мм81

Длина стержня, мм80

Размер-

Размер, мм0.4



## Отвертка диэлектрическая шлицевая WERA Kraftform Classic 1760 i VDE, 0.5x3.0x100 мм, 031239

### Описание

- **Применение:** Винты со шлицем
- **Рабочий конец:** Изолированный; поштучный контроль в соответствии с IEC 60900
- **Исполнение:** Вороненое; коническое острие, конец Black Point
- **Ручка:** Kraftform Classic с защитой от перекатывания, однокомпонентная

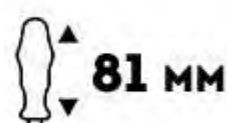
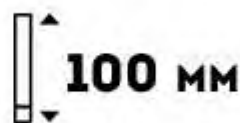
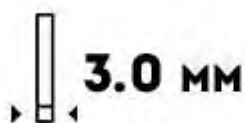
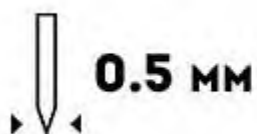





Многокомпонентная рукоятка Kraftform



Шестигранный край рукоятки защищает от перекачивания

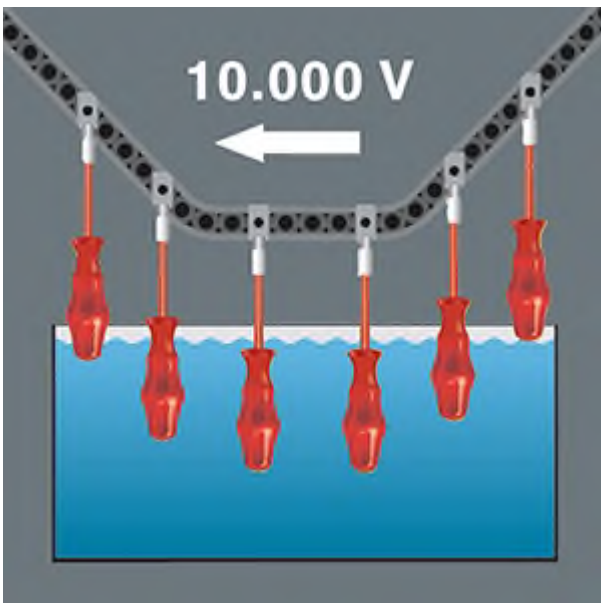

Контроль изоляции



Наконечник Black Point. Сложная технология заалки



Долговечный материал

## Характеристики

Вид                      Электротехнический  
Длина ручки, мм81  
Длина стержня, мм100  
Размер-  
Размер, мм0.5



## Отвертка диэлектрическая шлицевая WERA Kraftform Classic 1760 i VDE, 0.6x3.5x100 мм, 031241

### Описание

- **Применение:** Винты со шлицем
- **Рабочий конец:** Изолированный; поштучный контроль в соответствии с IEC 60900
- **Исполнение:** Вороненое; коническое острие, конец Black Point
- **Ручка:** Kraftform Classic с защитой от перекачивания, однокомпонентная

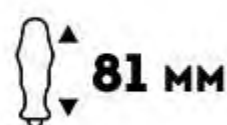
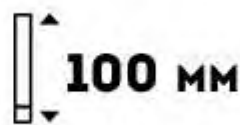
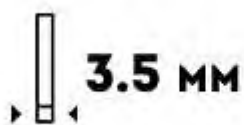
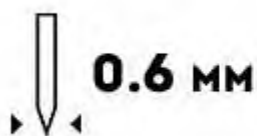



Многокомпонентная рукоятка Kraftform



Шестигранный край рукоятки защищает от перекачивания

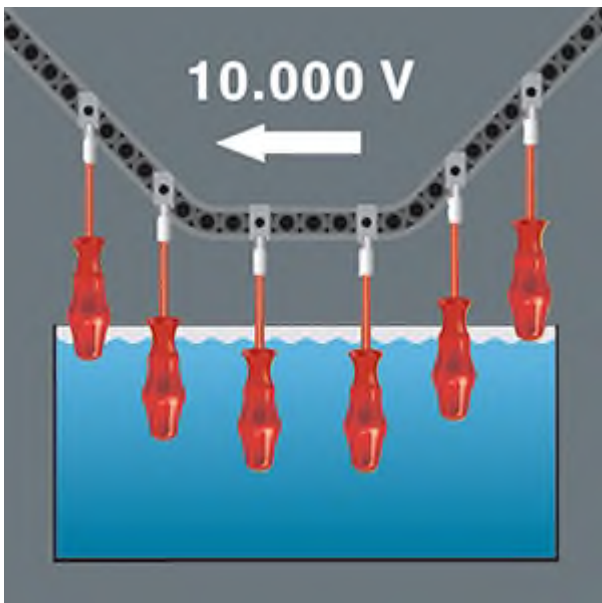

Контроль изоляции



Наконечник Black Point. Сложная технология закали



Долговечный материал

## Характеристики

Вид                      Электротехнический

Длина ручки, мм81

Длина стержня, мм100

Размер-

Размер, мм0.6



## Отвертка диэлектрическая шлицевая WERA Kraftform Classic 1760 i VDE, 1.0x5.5x125 мм, 031243

### Описание

- **Применение:** Винты со шлицем
- **Рабочий конец:** Изолированный; поштучный контроль в соответствии с IEC 60900
- **Исполнение:** Вороненое; коническое острие, конец Black Point
- **Ручка:** Kraftform Classic с защитой от перекатывания, однокомпонентная

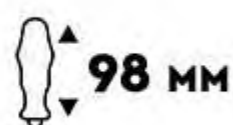
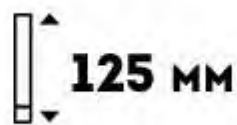
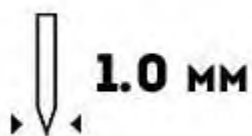



Многокомпонентная рукоятка Kraftform



Шестигранный край рукоятки защищает от перекачивания

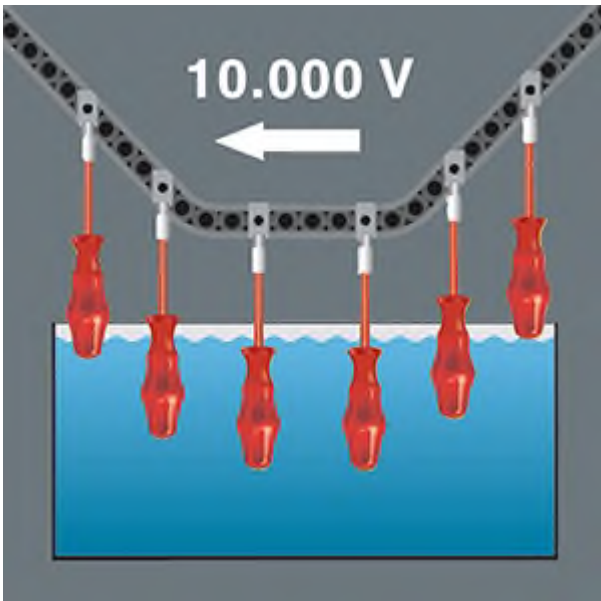

Контроль изоляции



Наконечник Black Point. Сложная технология заделки



Долговечный материал

## Характеристики

Вид                      Электротехнический

Длина ручки, мм98

Длина стержня, мм125

Размер-

Размер, мм1





## Отвертка диэлектрическая шлицевая WERA Kraftform Classic 1760 i VDE, 1.2x6.5x150 мм, 031244

### Описание

- **Применение:** Винты со шлицем
- **Рабочий конец:** Изолированный; поштучный контроль в соответствии с IEC 60900
- **Исполнение:** Вороненое; коническое острие, конец Black Point
- **Ручка:** Kraftform Classic с защитой от перекатывания, однокомпонентная

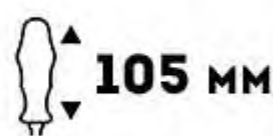
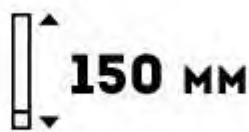
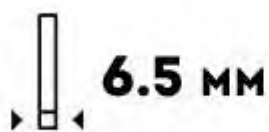
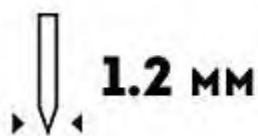



Многокомпонентная рукоятка Kraftform



Шестигранный край рукоятки защищает от перекачивания

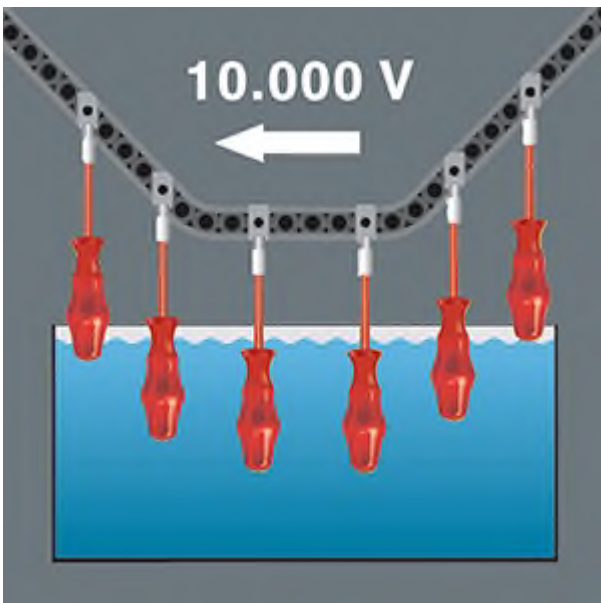

Контроль изоляции



Наконечник Black Point. Сложная технология заалки



Долговечный материал

## Характеристики

Вид                      Электротехнический  
Длина ручки, мм98  
Длина стержня, мм125  
Размер-  
Размер, мм1



## Отвертка диэлектрическая шлицевая WERA Kraftform Classic 1760 i VDE, 1.6x8.0x200 мм, 031245

### Описание

- Применение: Винты со шлицем
- Рабочий конец: Изолированный; поштучный контроль в соответствии с IEC 60900
- Исполнение: Вороненое; коническое острие, конец Black Point
- Ручка: Kraftform Classic с защитой от перекатывания, однокомпонентная

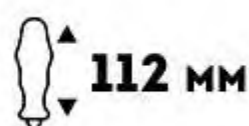
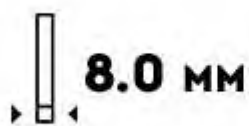
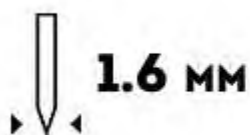



Многокомпонентная рукоятка Kraftform



Шестигранный край рукоятки защищает от перекачивания

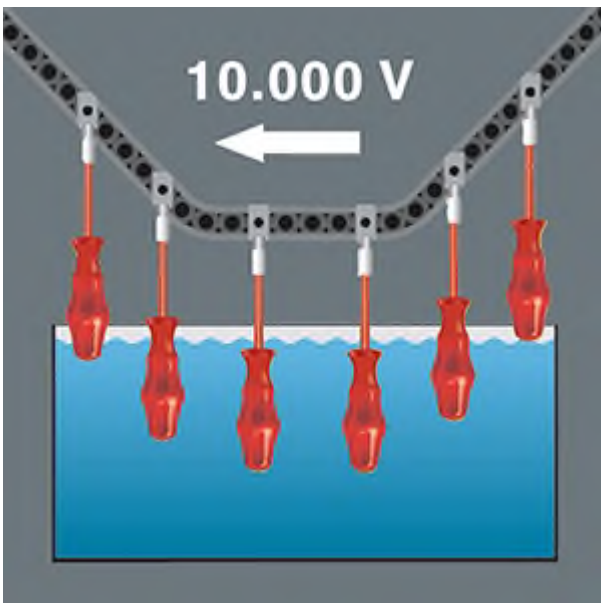

Контроль изоляции



Наконечник Black Point. Сложная технология закали



Долговечный материал

## Характеристики

Вид                      Электротехнический  
Длина ручки, мм112  
Длина стержня, мм200  
Размер-  
Размер, мм1.6



## Отвертка-адаптер с поперечной ручкой WERA 410, 1/4" x 115 мм, 013250

- **Применение:** Зажим вставок торцовых ключей
- **Рабочий конец:** Круглый
- **Исполнение:** Наружный квадрат 1/4", матовый никель
- **Ручка:** Поперечная форма, 1-компонентная



Код	Рабочий конец	Длина стержня, мм	Длина ручки, мм	Размер
05013250001	Круглый	115	44	1/4"

Вид Промышленный  
 Диаметр, мм-  
 Длина ручки, мм 44  
 Длина стержня, мм 115  
 Размер 1/4"



## Отвертка-адаптер с поперечной ручкой WERA 410, 1/4" x 230 мм, 013252

- **Применение:** Зажим вставок торцовых ключей
- **Рабочий конец:** Круглый
- **Исполнение:** Наружный квадрат 1/4", матовый никель
- **Ручка:** Поперечная форма, 1-компонентная

				
код		mm	mm	mm
05013252001	1/4"	230	44	87
				9"

Вид Промышленный  
 Диаметр, мм-  
 Длина ручки, мм44  
 Длина стержня, мм230  
 Размер1/4"





## Отвертка TORX® WERA Kraftform Classic 1767, TX 10 / 80 мм, 031302

### Описание

- Для винтов TORX®
- Круглый стержень
- Матовый никель
- Наконечник Black Point
- Рукоятка Kraftform Classic с защитой от перекатывания, 1-компонентная

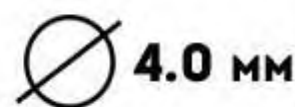
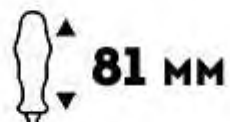
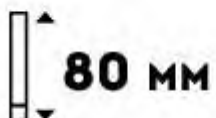



Многокомпонентная рукоятка Kraftform

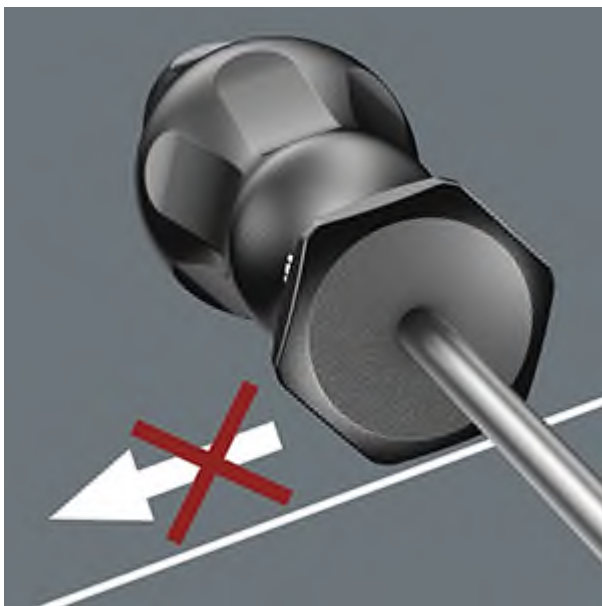

Шестигранный край рукоятки защищает от перекачивания



Наконечник Black Point. Сложная технология закалки



Долговечный материал

## Характеристики

Вид Монтажный

Диаметр, мм4

Длина ручки, мм81

Длина стержня, мм80

РазмерТХ 10



## Отвертка Kraftform ESD Micro WERA 1567 TORX® BO, TX 8 / 60 мм, 030124

### Описание

- **Применение:** Винты с внутренним TORX® с предохранительным штифтом (BO = с отверстием)
- **Рабочий конец:** Круглый
- **Исполнение:** Матовый никель, конец Black Point
- **Ручка:** Kraftform Micro с защитой от перекатывания и вращающимся наконечником; многокомпонентная

TORX®: Проблема винтов с внутренним шестигранником в том, что данный профиль очень быстро скругляется. Причина в том, что острая кромка инструмента воздействует на внутреннюю поверхность головки винта. Постепенный износ ведет к скруглению профиля. Инструменты Wera Hex-Plus обладают достаточно большой опорной поверхностью в головке винта. Это уменьшает вероятность появления разрушительных зарубок на винте. Одновременно на 20% повышается перенос крутящего момента по сравнению с обычным профилем.

Требования к инструментам для завинчивания, имеющим электростатическую защиту, описывает европейский стандарт EN 100-015 Часть 1. Этот стандарт действует и в отношении ручек из электропроводящего материала. Изделия компании Wera серии ESD удовлетворяют этому стандарту и еще более строгим предписаниям некоторых технологических предприятий.

					
код		mm	mm	mm	
05030124001	TX 8	60	97	3,0	2 3/8"

## Характеристики

Вид	Радиотехнический
Диаметр, мм	3
Длина ручки, мм	97
Длина стержня, мм	60
Размер	TX 8



## Отвертка TORX® WERA Kraftform Classic 1767, TX 20 / 100 мм, 031304

### Описание

- Для винтов TORX®
- Круглый стержень
- Матовый никель
- Наконечник Black Point
- Рукоятка Kraftform Classic с защитой от перекатывания, 1-компонентная

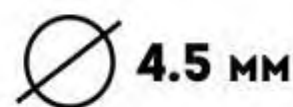



Многокомпонентная рукоятка Kraftform

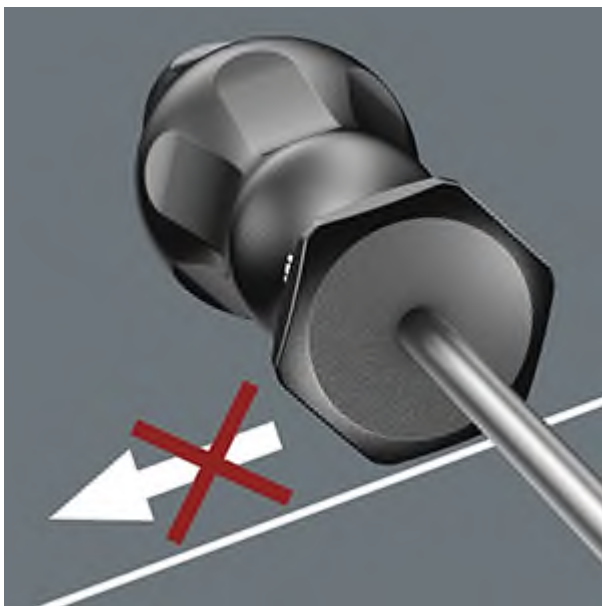

Шестигранный край рукоятки защищает от перекачивания



Наконечник Black Point. Сложная технология закалки



Долговечный материал

## Характеристики

Вид Монтажный

Диаметр, мм4.5

Длина ручки, мм98

Длина стержня, мм100

РазмерТХ 20





## Отвертка TORX PLUS® WERA Kraftform Plus 367, 40 IP x 130 мм, 028039

### Описание

- Для винтов TORX PLUS®
- Высококачественная отвёртка Kraftform Plus фирмы Wera.
- Профиль TORX PLUS: в отличие от обычного профиля TORX® за счёт эллипсоидной, вместо круглой формы увеличены шесть граней, передающих усилие между инструментом и винтом. Это позволяет увеличить площадь прикладываемой при завинчивании силы. Повышается передача момента силы и дополнительно увеличивается срок службы винтов и инструментов.
- Многокомпонентная ручка Kraftform для работы в быстром и щадящем режиме.
- Kraftform Plus: твердые зоны ручки для высокой скорости работы, в то время как мягкие зоны ручки обеспечивают передачу больших моментов силы.
- Наконечник Wera Black Point обеспечивает точность работы и оптимальную защиту от коррозии.
- Шестигранный край ручки предотвращает надоедливое перекатывание отвёртки на рабочем месте.
- С кодировкой ручки для облегчённого отбора и сортировки инструментов.

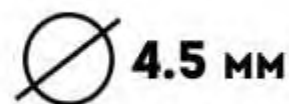

Многокомпонентная рукоятка Kraftform



Шестигранный край рукоятки защищает от перекатывания



Твердая зона ручки с наибольшим диаметром вращается в руке подобно колесу



Маркировка

## Характеристики

Длина стержня, мм130

Длина, мм242

Материал                   Сталь

Стержень                   Круглой формы



## Отвертка Kraftform Comfort WERA 1367 TORX® BO, TX 10 / 80 мм, 031523

- Применение: Винты с внутренним TORX® с предохранительным штифтом (BO = с отверстием)
- Рабочий конец: Круглый
- Исполнение: Матовый никель, конец Black Point
- Ручка: Kraftform Comfort с защитой от перекачивания, многокомпонентная

					
код		mm	mm	mm	
05031523001	TX 10	80	81	4,0	3 1/8"





### Характеристики

Вид                      Монтажный  
Диаметр, мм4  
Длина ручки, мм81  
Длина стержня, мм80



## Отвертка Kraftform Comfort WERA 1367 TORX® BO, TX 15 / 80 мм, 031524

- Применение: Винты с внутренним TORX® с предохранительным штифтом (BO = с отверстием)
- Рабочий конец: Круглый
- Исполнение: Матовый никель, конец Black Point
- Ручка: Kraftform Comfort с защитой от перекачивания, многокомпонентная

					
код		mm	mm	mm	
05031524001	TX 15	80	98	4,0	3 1/8"

### Характеристики

Вид                      Монтажный  
Диаметр, мм4  
Длина ручки, мм98  
Длина стержня, мм80



## Отвертка Kraftform Comfort WERA 1367 TORX® BO, TX 20 / 100 мм, 031525

### Описание

Снято с производства! Аналог Отвертка TORX® WERA Kraftform Plus 367 BO, TX 20 X 100 Мм, С Отверстием 138262 (WE-138262)

- Применение: Винты с внутренним TORX® с предохранительным штифтом (BO = с отверстием)
- Рабочий конец: Круглый
- Исполнение: Матовый никель, конец Black Point
- Ручка: Kraftform Comfort с защитой от перекачивания, многокомпонентная

					
код		mm	mm	mm	
05031525001	TX 20	100	98	4,5	4"

## Характеристики

Вид	Монтажный
Диаметр, мм	4
Длина ручки, мм	98
Длина стержня, мм	100
Размер	ТХ 20



## Отвертка Kraftform Comfort WERA 1367 TORX® BO, TX 25 / 100 мм, 031526

- Применение: Винты с внутренним TORX® с предохранительным штифтом (BO = с отверстием)
- Рабочий конец: Круглый
- Исполнение: Матовый никель, конец Black Point
- Ручка: Kraftform Comfort с защитой от перекачивания, многокомпонентная

					
код		mm	mm	mm	
05031526001	TX 25	100	105	5,0	4"

### Характеристики







Вид                      Монтажный  
Диаметр, мм5  
Длина ручки, мм105  
Длина стержня, мм100  
РазмерTX 25





## Отвертка Kraftform Comfort WERA 1367 TORX® BO, TX 25 / 115 мм, 031527

- Применение: Винты с внутренним TORX® с предохранительным штифтом (BO = с отверстием)
- Рабочий конец: Круглый
- Исполнение: Матовый никель, конец Black Point
- Ручка: Kraftform Comfort с защитой от перекачивания, многокомпонентная

					
код		mm	mm	mm	
05031527001	TX 27	115	105	5,5	4 9/16"





### Характеристики

Вид                      Монтажный  
 Диаметр, мм 5.5  
 Длина ручки, мм 105  
 Длина стержня, мм 115  
 Размер TX 27



## Отвертка Kraftform Comfort WERA 1367 TORX® BO, TX 30 / 115 мм, 031528

- Применение: Винты с внутренним TORX® с предохранительным штифтом (BO = с отверстием)
- Рабочий конец: Круглый
- Исполнение: Матовый никель, конец Black Point
- Ручка: Kraftform Comfort с защитой от перекачивания, многокомпонентная

					
код		mm	mm	mm	
05031528001	TX 30	115	105	6,0	4 9/16"

### Характеристики

Вид                      Монтажный  
Диаметр, мм6  
Длина ручки, мм105  
Длина стержня, мм115  
РазмерTX 30



## Отвертка Kraftform Comfort WERA 1367 TORX® BO, TX 40 / 130 мм, 031529

- Применение: Винты с внутренним TORX® с предохранительным штифтом (BO = с отверстием)
- Рабочий конец: Круглый
- Исполнение: Матовый никель, конец Black Point
- Ручка: Kraftform Comfort с защитой от перекачивания, многокомпонентная

					
код		mm	mm	mm	
05031529001	TX 40	130	112	7,0	5 1/8"

### Характеристики

Вид                      Монтажный  
Диаметр, мм 7  
Длина ручки, мм 112  
Длина стержня, мм 130  
Размер TX 40



## Отвертка Kraftform Comfort WERA 1367 TORX® BO, TX 7 / 60 мм, 031520

- Применение: Винты с внутренним TORX® с предохранительным штифтом (BO = с отверстием)
- Рабочий конец: Круглый
- Исполнение: Матовый никель, конец Black Point
- Ручка: Kraftform Comfort с защитой от перекачивания, многокомпонентная

					
код		mm	mm	mm	
05031520001	TX 7	60	81	3,5	2 3/8"

### Характеристики

Вид Монтажный  
Диаметр, мм 3,5  
Длина ручки, мм 81  
Длина стержня, мм 60  
Размер TX 7



## Отвертка Kraftform Comfort WERA 1367 TORX® BO, TX 8 / 60 мм, 031521

- Применение: Винты с внутренним TORX® с предохранительным штифтом (BO = с отверстием)
- Рабочий конец: Круглый
- Исполнение: Матовый никель, конец Black Point
- Ручка: Kraftform Comfort с защитой от перекачивания, многокомпонентная

					
код		mm	mm	mm	
05031521001	TX 8	60	81	3,5	2 3/8"





### Характеристики

Вид                      Монтажный  
Диаметр, мм 3,5  
Длина ручки, мм 81  
Длина стержня, мм 60  
Размер TX 8



## Отвертка Kraftform Comfort WERA 1367 TORX® BO, TX 9 / 60 мм, 031522

- Применение: Винты с внутренним TORX® с предохранительным штифтом (BO = с отверстием)
- Рабочий конец: Круглый
- Исполнение: Матовый никель, конец Black Point
- Ручка: Kraftform Comfort с защитой от перекачивания, многокомпонентная

					
код		mm	mm	mm	
05031522001	TX 9	60	81	4,0	2 3/8"

### Характеристики

Вид Монтажный  
Диаметр, мм 4  
Длина ручки, мм 81  
Длина стержня, мм 60  
Размер TX 9



## Отвертка Kraftform ESD Micro WERA 1567 TORX® BO, TX 10 / 60 мм, 030126

### Описание

- **Применение:** Винты с внутренним TORX® с предохранительным штифтом (BO = с отверстием)
- **Рабочий конец:** Круглый
- **Исполнение:** Матовый никель, конец Black Point
- **Ручка:** Kraftform Micro с защитой от перекатывания и вращающимся наконечником; многокомпонентная

TORX®: Проблема винтов с внутренним шестигранником в том, что данный профиль очень быстро скругляется. Причина в том, что острая кромка инструмента воздействует на внутреннюю поверхность головки винта. Постепенный износ ведет к скруглению профиля. Инструменты Wera Hex-Plus обладают достаточно большой опорной поверхностью в головке винта. Это уменьшает вероятность появления разрушительных зарубок на винте. Одновременно на 20% повышается перенос крутящего момента по сравнению с обычным профилем.

Требования к инструментам для завинчивания, имеющим электростатическую защиту, описывает европейский стандарт EN 100-015 Часть 1. Этот стандарт действует и в отношении ручек из электропроводящего материала. Изделия компании Wera серии ESD удовлетворяют этому стандарту и еще более строгим предписаниям некоторых технологических предприятий.

					
код		mm	mm	mm	
05030126001	TX 10	60	97	4,0	2 <sup>3</sup> / <sub>8</sub> "

## Характеристики

Вид	Радиотехнический
Диаметр, мм	4
Длина ручки, мм	97
Длина стержня, мм	60
Размер	TX 10





## Отвертка Kraftform ESD Micro WERA 1567 TORX® BO, TX 9 / 60 мм, 030125

### Описание

- **Применение:** Винты с внутренним TORX® с предохранительным штифтом (BO = с отверстием)
- **Рабочий конец:** Круглый
- **Исполнение:** Матовый никель, конец Black Point
- **Ручка:** Kraftform Micro с защитой от перекатывания и вращающимся наконечником; многокомпонентная

TORX®: Проблема винтов с внутренним шестигранником в том, что данный профиль очень быстро скругляется. Причина в том, что острая кромка инструмента воздействует на внутреннюю поверхность головки винта. Постепенный износ ведет к скруглению профиля. Инструменты Wera Hex-Plus обладают достаточно большой опорной поверхностью в головке винта. Это уменьшает вероятность появления разрушительных зарубок на винте. Одновременно на 20% повышается перенос крутящего момента по сравнению с обычным профилем.

Требования к инструментам для завинчивания, имеющим электростатическую защиту, описывает европейский стандарт EN 100-015 Часть 1. Этот стандарт действует и в отношении ручек из электропроводящего материала. Изделия компании Wera серии ESD удовлетворяют этому стандарту и еще более строгим предписаниям некоторых технологических предприятий.

					
код		mm	mm	mm	
05030125001	TX 9	60	97	4,0	2 3/8"

## Характеристики





Вид	Радиотехнический
Диаметр, мм	4
Длина ручки, мм	97
Длина стержня, мм	60
Размер	TX 9



## Отвертка TORX PLUS® WERA Kraftform Micro 2067 для электроники, 10 IP / 60 мм, 118206

### Описание

- **Применение:** Винты TORX PLUS®
- **Рабочий конец:** Круглый
- **Исполнение:** Матовый никель, конец Black Point
- **Ручка:** Kraftform Micro с защитой от перекачивания и вращающимся наконечником, многокомпонентная

					
код		mm	mm	mm	
05118206001	10 IP	60	97	4,0	2 3/8"

## Характеристики



Вид	Радиотехнический
Диаметр, мм	4
Длина ручки, мм	97
Длина стержня, мм	60
Размер	10 IP



## Отвертка TORX PLUS® WERA Kraftform Micro 2067 для электроники, 15 IP / 60 мм, 118207

### Описание

- **Применение:** Винты TORX PLUS®
- **Рабочий конец:** Круглый
- **Исполнение:** Матовый никель, конец Black Point
- **Ручка:** Kraftform Micro с защитой от перекачивания и вращающимся наконечником, многокомпонентная

					
код		mm	mm	mm	
05118207001	15 IP	60	97	4,0	2 3/8"

## Характеристики

Вид	Радиотехнический
Диаметр, мм	4
Длина ручки, мм	97
Длина стержня, мм	60
Размер	15 IP



## Отвертка TORX PLUS® WERA Kraftform Micro 20 IP для электроники, 20 IP / 60 мм, 118208

### Описание

- **Применение:** Винты TORX PLUS®
- **Рабочий конец:** Круглый
- **Исполнение:** Матовый никель, конец Black Point
- **Ручка:** Kraftform Micro с защитой от перекачивания и вращающимся наконечником, многокомпонентная

					
код		mm	mm	mm	
05118208001	20 IP	60	97	4,0	2 3/8"

## Характеристики

Вид	Радиотехнический
Диаметр, мм	4
Длина ручки, мм	97
Длина стержня, мм	60
Размер	20 IP





## Отвертка TORX PLUS® WERA Kraftform Micro 2067 для электроники, 4 IP / 40 мм, 118200

- **Применение:** Винты TORX PLUS®
- **Рабочий конец:** Круглый
- **Исполнение:** Матовый никель, конец Black Point
- **Ручка:** Kraftform Micro с защитой от перекачивания и вращающимся наконечником, многокомпонентная

					
код		mm	mm	mm	
05118200001	4 IP	40	97	2,5	1 9/16"

Вид Радиотехнический

Диаметр, мм2.5

Длина ручки, мм97

Длина стержня, мм40

Размер4 IP



## Отвертка TORX PLUS® WERA Kraftform Micro 2067 для электроники, 5 IP / 40 мм, 118201

- **Применение:** Винты TORX PLUS®
- **Рабочий конец:** Круглый
- **Исполнение:** Матовый никель, конец Black Point
- **Ручка:** Kraftform Micro с защитой от перекатывания и вращающимся наконечником, многокомпонентная

					
код		mm	mm	mm	
05118201001	5 IP	40	97	3,0	1 9/16"

Вид Радиотехнический  
Диаметр, мм3  
Длина ручки, мм97  
Длина стержня, мм40  
Размер5 IP



## Отвертка TORX PLUS® WERA Kraftform Micro 2067 для электроники, 6 IP / 40 мм, 118202

- **Применение:** Винты TORX PLUS®
- **Рабочий конец:** Круглый
- **Исполнение:** Матовый никель, конец Black Point
- **Ручка:** Kraftform Micro с защитой от перекатывания и вращающимся наконечником, многокомпонентная







					
код		mm	mm	mm	
05118202001	6 IP	40	97	3,0	1 9/16"

Вид Радиотехнический  
 Диаметр, мм 3  
 Длина ручки, мм 97  
 Длина стержня, мм 40  
 Размер 6 IP



## Отвертка TORX PLUS® WERA Kraftform Micro 2067 для электроники, 7 IP / 60 мм, 118203

- **Применение:** Винты TORX PLUS®
- **Рабочий конец:** Круглый
- **Исполнение:** Матовый никель, конец Black Point
- **Ручка:** Kraftform Micro с защитой от перекатывания и вращающимся наконечником, многокомпонентная

					
код		mm	mm	mm	
05118203001	7 IP	60	97	3,0	2 3/8"

Вид Радиотехнический  
Диаметр, мм3  
Длина ручки, мм97  
Длина стержня, мм40  
Размер7 IP



## Отвертка TORX PLUS® WERA Kraftform Micro 2067 для электроники, 8 IP / 60 мм, 118204

- **Применение:** Винты TORX PLUS®
- **Рабочий конец:** Круглый
- **Исполнение:** Матовый никель, конец Black Point
- **Ручка:** Kraftform Micro с защитой от перекатывания и вращающимся наконечником, многокомпонентная



код		mm	mm	mm	
05118204001	8 IP	60	97	3,0	2 3/8"

Вид Радиотехнический  
Диаметр, мм3  
Длина ручки, мм97  
Длина стержня, мм40  
Размер8 IP



## Отвертка TORX PLUS® WERA Kraftform Micro 2067 для электроники, 9 IP / 60 мм, 118205

- **Применение:** Винты TORX PLUS®
- **Рабочий конец:** Круглый
- **Исполнение:** Матовый никель, конец Black Point
- **Ручка:** Kraftform Micro с защитой от перекатывания и вращающимся наконечником, многокомпонентная

					
код		mm	mm	mm	
05118205001	9 IP	60	97	4,0	2 3/8"

Вид Радиотехнический  
Диаметр, мм4  
Длина ручки, мм97  
Длина стержня, мм60  
Размер9 IP



## Отвертка TORX® WERA Kraftform Classic 1767, TX 15 / 80 мм, 031303

### Описание

- Для винтов TORX®
- Круглый стержень
- Матовый никель
- Наконечник Black Point
- Рукоятка Kraftform Classic с защитой от перекатывания, 1-компонентная



**TX 15**



**80 мм**



**98 мм**



**4.0 мм**



Многокомпонентная рукоятка Kraftform

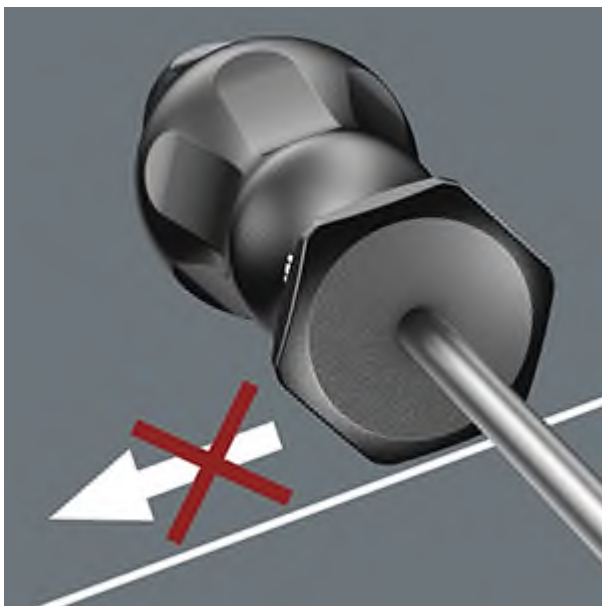

Шестигранный край рукоятки защищает от перекачивания



Наконечник Black Point. Сложная технология закалки





Долговечный материал

## Характеристики

Вид Монтажный

Диаметр, мм4

Длина ручки, мм98

Длина стержня, мм80

РазмерТХ 15



## Отвертка TORX® WERA Kraftform Classic 1767, TX 30 / 115 мм, 031306

### Описание

- Для винтов TORX®
- Круглый стержень
- Матовый никель
- Наконечник Black Point
- Рукоятка Kraftform Classic с защитой от перекачивания, 1-компонентная

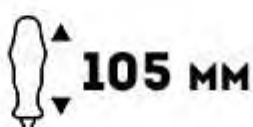
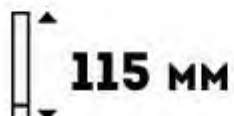



Многокомпонентная рукоятка Kraftform

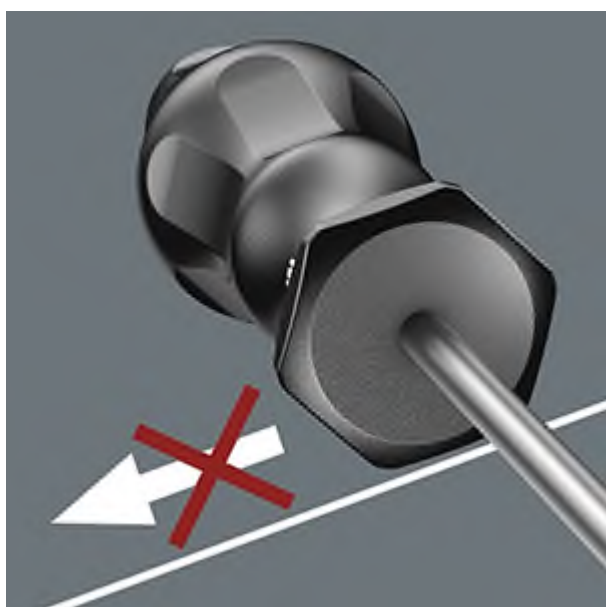

Шестигранный край рукоятки защищает от перекатывания



Наконечник Black Point. Сложная технология закалки



Долговечный материал

## Характеристики

Вид Монтажный

Диаметр, мм6

Длина ручки, мм105

Длина стержня, мм115

РазмерТХ 30



## Отвертка TORX® WERA Kraftform Classic 1767, TX 40 / 130 мм, 031307

### Описание

- Для винтов TORX®
- Круглый стержень
- Матовый никель
- Наконечник Black Point
- Рукоятка Kraftform Classic с защитой от перекатывания, 1-компонентная



**TX 40**



**130 мм**



**112 мм**



**7.0 мм**



Многокомпонентная рукоятка Kraftform

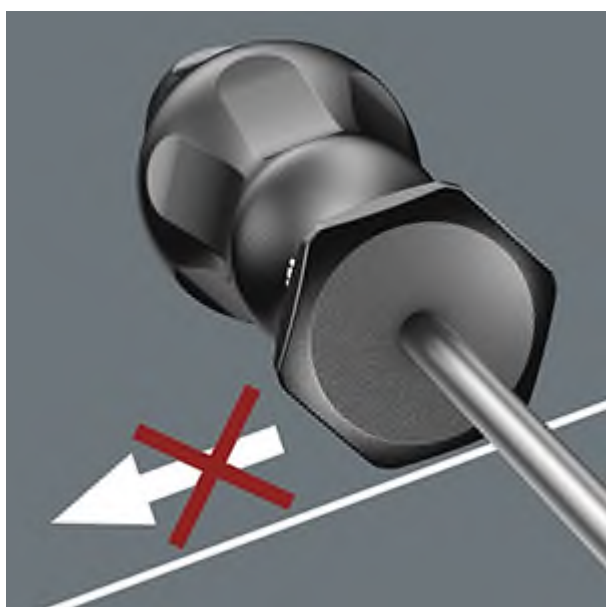

Шестигранный край рукоятки защищает от перекачивания



Наконечник Black Point. Сложная технология закалки



Долговечный материал

## Характеристики

Вид Монтажный

Диаметр, мм7

Длина ручки, мм112

Длина стержня, мм130

РазмерТХ 40



## Отвертка TORX® WERA Kraftform Classic 1767, TX 8 / 60 мм, 031300

### Описание

- Для винтов TORX®
- Круглый стержень
- Матовый никель
- Наконечник Black Point
- Рукоятка Kraftform Classic с защитой от перекатывания, 1-компонентная



**TX 8**



**60 мм**



**81 мм**



**3.5 мм**





Многокомпонентная рукоятка Kraftform

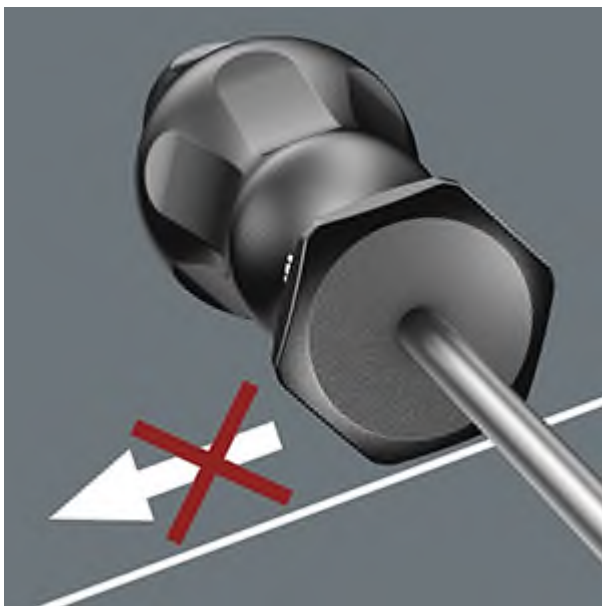

Шестигранный край рукоятки защищает от перекачивания



Наконечник Black Point. Сложная технология закалки



Долговечный материал

## Характеристики

Вид Монтажный

Диаметр, мм3.5

Длина ручки, мм81

Длина стержня, мм60

РазмерТХ 8



## Отвертка TORX® WERA Kraftform Classic 1767, TX 9 / 60 мм, 031301

### Описание

- Для винтов TORX®
- Круглый стержень
- Матовый никель
- Наконечник Black Point
- Рукоятка Kraftform Classic с защитой от перекатывания, 1-компонентная



**TX 9**



**60 мм**



**81 мм**



**4.0 мм**



Многокомпонентная рукоятка Kraftform

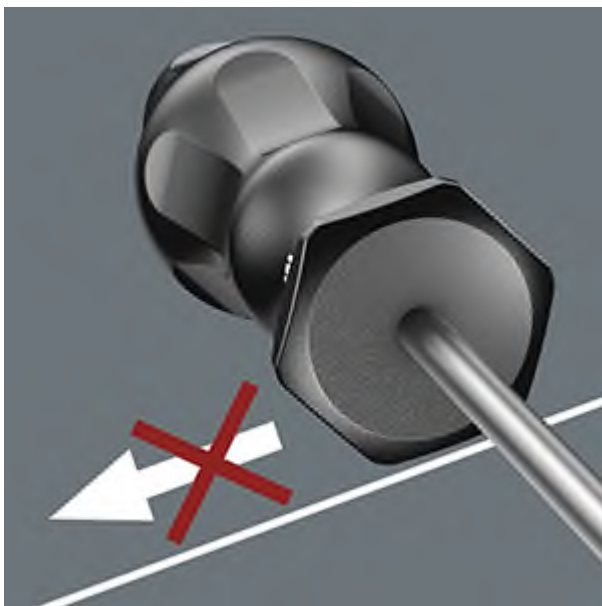

Шестигранный край рукоятки защищает от перекачивания



Наконечник Black Point. Сложная технология закалки



Долговечный материал

## Характеристики

Вид Монтажный

Диаметр, мм4

Длина ручки, мм81

Длина стержня, мм60

РазмерТХ 9



## Отвертка для велосипеда WERA 337, 1.2x6.5x45 мм, 008509

- Применение: Винты со шлицем
- Рабочий конец: Круглый
- Исполнение: Матовый никель, конец Black Point
- Ручка: Kraftform, однокомпонентная

код	mm	mm	mm	mm	mm	mm	mm	mm
05008509001	1,2	6,5	45	69	6,5	1/4"	1 3/4"	

### Характеристики

Вид Автомобильный  
 Диаметр, мм 6.5  
 Длина ручки, мм 69  
 Длина стержня, мм 45  
 Размер, мм 1.2



## Отвертка для велосипеда WERA 337, 1.0x5.5x45 мм, 008507

- Применение: Винты со шлицем
- Рабочий конец: Круглый
- Исполнение: Матовый никель, конец Black Point
- Ручка: Kraftform, однокомпонентная

код	мм	мм	мм	мм	мм	мм	мм	мм
05008507001	1,0	5,5	45	69	5,5	7/32"	1 3/4"	

### Характеристики

Вид Автомобильный

Диаметр, мм 5.5

Длина ручки, мм 45

Длина стержня, мм 69

Размер-

Размер, мм 1



## Отвертка торцевая с поперечной ручкой WERA 495, 17x230 мм, 013418

### Описание

- Торцевая отвёртка с поперечной ручкой.
- Идеальная форма ручки делает возможным передачу больших моментов силы при затяжке и отпуске винтов.
- Эргономичная форма ручки повторяет форму ладони, пальцы ложатся в округлые выемки.
- Вся рука получает контакт с ручкой, таким образом не теряется сцепление между ладонью и ручкой.
- Матовый никель-хром.



**13**



**230 мм**



**44 мм**



**87 мм**



**18.1 мм**





Идеальная форма ручки обеспечивает передачу высоких крутящих моментов

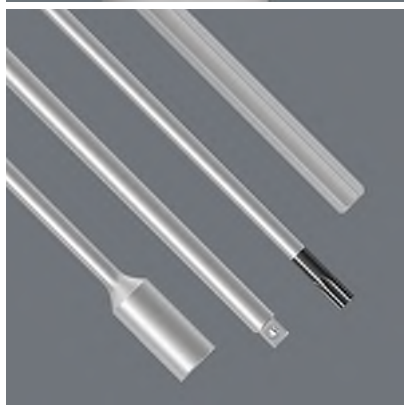

Наконечники изготовлены из легированной стали

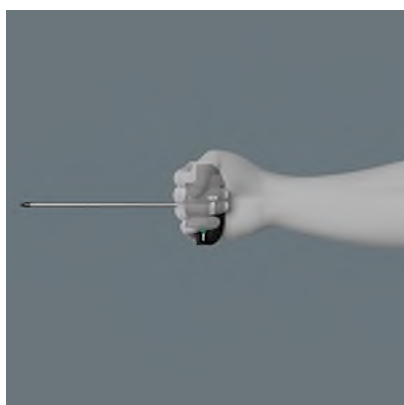

Эргономичная форма рукоятки

## Характеристики

Вид Промышленный  
Диаметр, мм 23,1  
Длина ручки, мм 44  
Длина стержня, мм 230  
Размер, мм 17



## Комбинированный флажковый ключ WERA 1267 B TORX PLUS® , 10 IP / 3.5 мм / 42 мм, 026381

### Описание

- Для винтов TORX PLUS® и внутренним шестигранником
- Шестигранный стержень
- Наконечник BlackLaser
- Многокомпонентная рукоятка

					
код		мм	мм	мм	
05026381001	10 IP	3,5	42	81,0	1 5/8"

## Характеристики

Вид	Монтажный
Диаметр, мм	-
Длина стержня, мм	42
Длина, мм	81
Размер, мм	3.5
Тип	10 IP



## Комбинированный флажковый ключ WERA 1267 B TORX PLUS®, 20 IP / 4 мм / 47 мм, 026384

### Описание

- Для винтов TORX PLUS® и внутренним шестигранником
- Шестигранный стержень
- Наконечник BlackLaser
- Многокомпонентная рукоятка

					
код		mm	mm	mm	
05026384001	20 IP	4	47	86,0	1 <sup>27</sup> / <sub>32</sub> "

## Характеристики

Вид	Монтажный
Диаметр, мм	-
Длина стержня, мм	47
Длина, мм	86
Размер, мм	4
Тип	20 IP

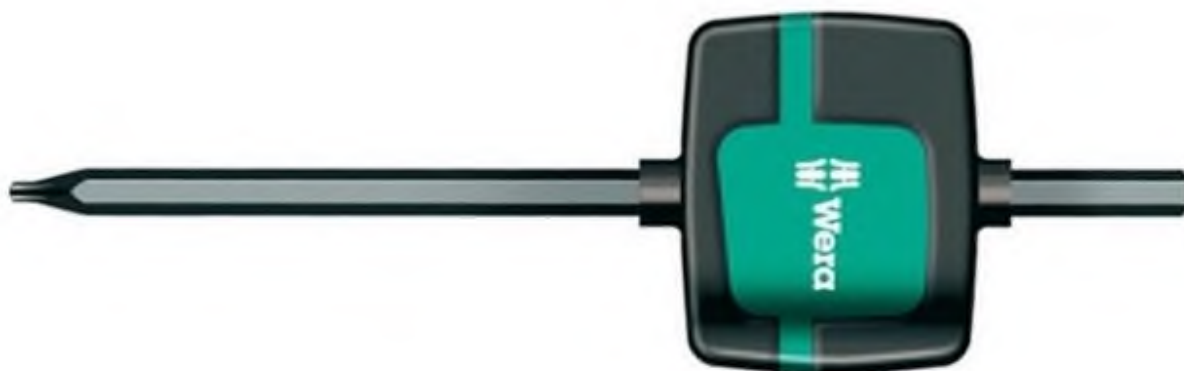

## Комбинированный флажковый ключ WERA 1267 B TORX PLUS®, 9 IP / 3.5 мм / 42 мм, 026380

### Описание

- Для винтов TORX PLUS® и внутренним шестигранником
- Шестигранный стержень
- Наконечник BlackLaser
- Многокомпонентная рукоятка

					
код		мм	мм	мм	
05026380001	9 IP	3,5	42	81,0	1 5/8"

## Характеристики

Вид	Монтажный
Диаметр, мм	-
Длина стержня, мм	42
Длина, мм	81
Размер, мм	3.5
Тип	9 IP

## 2072 Отвёртка Microstix®, m x 40 mm

Серия Kraftform Micro



**EAN:** 4013288194817

**№ детали:** 05118145001

**№ артикула:** 2072

**Размеры:** 138x18x18 mm

**Вес:** 11 g

**Страна происхождения:** CZ

**№ таможенного тарифа:** 82054000

- Отвёртка для винтов Microstix®
- С эргономичной ручкой Kraftform для приятной и малоутомительной работы
- Наконечник Wera Black Point обеспечивает точность работы и оптимальную защиту от коррозии
- С индикатором "Take it easy": Цветовая маркировка профиля и гравировка размера
- С защитой от перекатывания и подвижной головкой для скоростного вращения

Отвёртка Microstix®. С эргономичной ручкой Kraftform Micro для комфортной и малоутомительной работы. Наконечник Black Point для отличной защиты от коррозии. Идентификаторы инструментов "Take it easy" с цветовой кодировкой профиля и гравировкой размера - для простого и быстрого отбора требуемого инструмента.





**Зона приложения усилия**

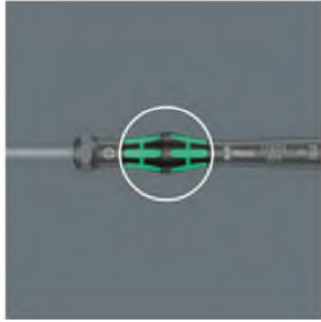

Зона приложения усилия с мягкими участками рядом с рабочим концом отвертки способствует передаче высоких моментов откручивания и затяжки без потери контакта с винтом.

**Прецизионная зона**

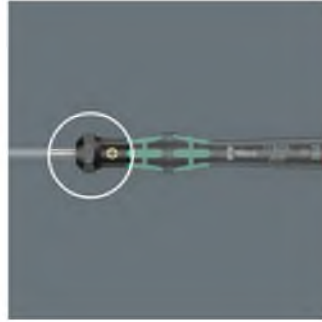

Прецизионная зона, непосредственно держащая рабочий конец, выполнена так, чтобы в процессе работы всегда чувствовать угол вращения, имеющий важное значение при юстировочных работах

**Зона скоростного вращения**



Зона скоростного вращения под подвижной головкой обеспечивает стремительное вращение отвертки.

**Лучшая отвертка для электронщиков**



Отвертка Kraftform и ручка с особым расположением трех функциональных зон прекрасно соответствует этим требованиям. Подвижная головка свободного хода для опоры рукой, идеально дополняет эти преимущества.

**Идентификаторы инструментов "Take it easy"**



Отвёртки, снабжены индикатором "Take it easy": цветовая кодировка профиля наконечника и маркировка размера на ручке отвёртки.

**Наконечник Wera Black Point**



Наконечник Wera Black Point, а также сложная технология закалки гарантируют долгий срок его службы, повышенную защиту от коррозии и высокую точность посадки.

**Другие варианты таких изделий:**



mm

mm

mm

inch







05118145001	m	40	97	2,5	1 9/16
-------------	---	----	----	-----	--------



## Отвертка крестовая Pozidriv, Kraftform Comfort WERA 1355 SK PZ, PZ 3 / 150 мм, 031473

### Описание

- Применение: Пригодна для винтов Pozidriv\*)
- Рабочий конец: Шестигранный, размер 1-3 с вспомогательным шестигранником
- Исполнение: Матовый никель, конец Black Point
- Ручка: Kraftform Comfort с защитой от перекачивания, многокомпонентная

						
код		mm	mm	mm	mm	
05031473001	PZ 3	8	13	150	112	6"

### Характеристики

Вид Монтажный

Диаметр диапазона для гаек, мм 8 13

Диаметр, мм-

Длина ручки, мм 112

Длина стержня, мм	150
Размер	PZ 3
Толщина наконечника, мм	-



## Крестовая отвертка Kraftform Comfort WERA 1350 SK PH, PH 0 / 60 мм, 031450

### Описание

- Применение: Винты с крестовым шлицем Phillips-Recess
- Рабочий конец: Шестигранный, размеры 1-3 с вспомогательным шестигранником
- Исполнение: Матовый никель, конец Black Point
- Ручка: Kraftform Comfort с защитой от перекачивания, многокомпонентная

						
код		мм	мм	мм	мм	
05031450001	PH 0	4		60	81	2 3/8"

### Характеристики

Вид Монтажный  
Диаметр диапазона для гаек, мм 4  
Диаметр, мм-

Длина ручки, мм	81
Длина стержня, мм	60
Размер	PH 0
Толщина наконечника, мм	-



## Крестовая отвертка Kraftform Comfort WERA 1350 SK PH, PH 1 / 80 мм, 031451

### Описание

Снято с производства.

- **Применение:** Винты с крестовым шлицем Phillips-Recess
- **Рабочий конец:** Шестигранный, размеры 1-3 с вспомогательным шестигранником
- **Исполнение:** Матовый никель, конец Black Point
- **Ручка:** Kraftform Comfort с защитой от перекачивания, многокомпонентная

						
код		мм	мм	мм	мм	
05031451001	PH 1	5	8	80	98	2 3/8"

### Характеристики

Вид Монтажный  
Диаметр диапазона для гаек, мм5

Диаметр, мм	-
Длина ручки, мм	98
Длина стержня, мм	80
Размер	РН 1
Толщина наконечника, мм	-



## Крестовая отвертка Kraftform Comfort WERA 1350 SK PH, PH 2 / 100 мм, 031452

### Описание

- Применение: Винты с крестовым шлицем Phillips-Recess
- Рабочий конец: Шестигранный, размеры 1-3 с вспомогательным шестигранником
- Исполнение: Матовый никель, конец Black Point
- Ручка: Kraftform Comfort с защитой от перекачивания, многокомпонентная

						
код		mm	mm	mm	mm	
05031452001	PH 2	6	10	100	105	4"

### Характеристики

Вид Монтажный  
 Диаметр диапазона для гаек, мм  
 Диаметр, мм-



Длина ручки, мм	105
Длина стержня, мм	100
Размер	PH 2
Толщина наконечника, мм	-



## Крестовая отвертка Kraftform Comfort WERA 1350 SK PH, PH 3 / 150 мм, 031453

### Описание

- Применение: Винты с крестовым шлицем Phillips-Recess
- Рабочий конец: Шестигранный, размеры 1-3 с вспомогательным шестигранником
- Исполнение: Матовый никель, конец Black Point
- Ручка: Kraftform Comfort с защитой от перекачивания, многокомпонентная

						
код		mm	mm	mm	mm	
05031453001	PH 3	8	13	150	112	4"

### Характеристики

Вид Монтажный

Диаметр диапазона для гаек, мм 8

Диаметр, мм-

Длина ручки, мм 112

Длина стержня, мм	150
Размер	РН 3
Толщина наконечника, мм	-



## Отвертка крестовая Pozidriv WERA Kraftform Comfort 1355, PZ 2 x 200 мм, 031462

### Описание

- Высококачественная отвёртка **Kraftform Comfort** с круглым стержнем, для винтов Pozidriv.
- Многокомпонентная ручка **Kraftform** для работы в быстром и щадящем режиме.
- Наконечник **Wera Black Point** и трудоёмкий процесс закалики обеспечивают долгий срок службы наконечника, повышенную защиту от коррозии и точность работы.
- Шестигранный край ручки предотвращает надоедливое перекачивание отвёртки на рабочем месте.
- С маркировкой ручки для облегчённого отбора и сортировки инструментов.



**PZ 2**



**100 мм**



**105 мм**



**6.0 мм**



Многокомпонентная рукоятка Kraftform

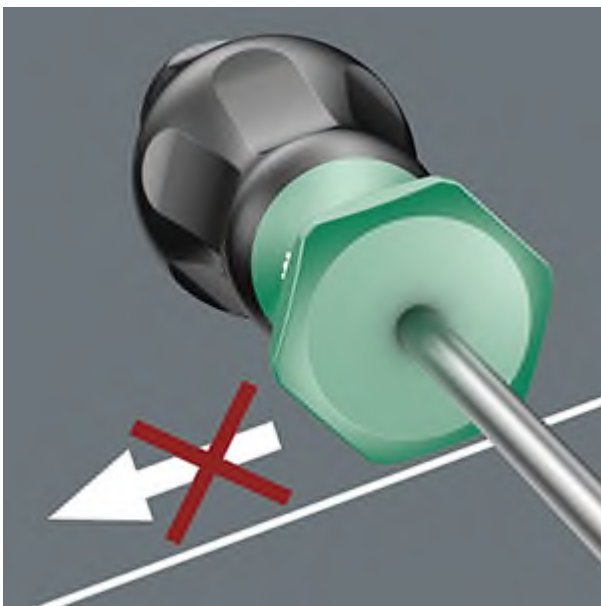

Шестигранный край рукоятки защищает от перекачивания



Наконечник Black Point. Сложная технология закалки



Маркировка



Долговечный материал

## Характеристики

Вид	Монтажный
Диаметр диапазона для гаек, мм-	
Диаметр, мм4,5	
Длина ручки, мм98	
Длина стержня, мм200	
Длина, мм298	
Размер	PZ 2



## Отвертка крестовая Pozidriv, Kraftform Comfort WERA 1355 SK PZ, PZ 0 / 60 мм, 031470

### Описание

- Применение: Пригодна для винтов Pozidriv\*)
- Рабочий конец: Шестигранный, размер 1-3 с вспомогательным шестигранником
- Исполнение: Матовый никель, конец Black Point
- Ручка: Kraftform Comfort с защитой от перекачивания, многокомпонентная

код		mm	mm	mm	mm	
05031470001	PZ 0	4		60	81	2 3/8"

### Характеристики

Вид Монтажный  
Диаметр диапазона для гаек, мм 4  
Диаметр, мм-  
Длина ручки, мм 81

Длина стержня, мм	60
Размер	PZ 0
Толщина наконечника, мм	-





## Отвертка крестовая Pozidriv, Kraftform Comfort WERA 1355 SK PZ, PZ 1 / 80 мм, 031471

### Описание

- Применение: Пригодна для винтов Pozidriv\*)
- Рабочий конец: Шестигранный, размер 1-3 с вспомогательным шестигранником
- Исполнение: Матовый никель, конец Black Point
- Ручка: Kraftform Comfort с защитой от перекачивания, многокомпонентная

код		mm	mm	mm	mm	
05031471001	PZ 1	5	8	80	98	3 1/8"

### Характеристики

Вид Монтажный  
 Диаметр диапазона для гаек, мм 5 8  
 Диаметр, мм-  
 Длина ручки, мм 98

Длина стержня, мм	80
Размер	PZ 1
Толщина наконечника, мм	-



## Отвертка шлицевая WERA Kraftform Comfort 1334, 1.2x6.5x200 мм, 031423

### Описание

- Применение: Винты со шлицем
- Рабочий конец: Шестигранный, вспомогательный шестигранник у размеров 0,8 x 4,5 и более
- Исполнение: Матовый никель, конец Black Point
- Ручка: Kraftform Comfort с защитой от перекатывания, многокомпонентная

код	mm	mm	mm	mm	mm	mm	mm	mm	mm
05031436001	1,6	9,0	8	13	150	112	1 1/32"	6"	

### Характеристики

Длина стержня, мм 200

Длина, мм 305

Материал CrV

Стержень                      Круглой формы



## Отвертка шлицевая WERA Kraftform Comfort 1335, 1.0 x 5.5 x 200 мм, 031414

### Описание

- Высококачественная шлицевая отвёртка Kraftform Comfort с круглым стержнем.
- Многокомпонентная ручка Kraftform для работы в быстром и щадящем режиме.
- Наконечник Wera Black Point и трудоёмкий процесс закалки обеспечивают долгий срок службы наконечника, повышенную защиту от коррозии и точность работы.
- Шестигранный край ручки предотвращает надоедливое перекатывание отвёртки на рабочем месте.
- С маркировкой ручки для облегчённого отбора и сортировки инструментов.





Многокомпонентная рукоятка Kraftform

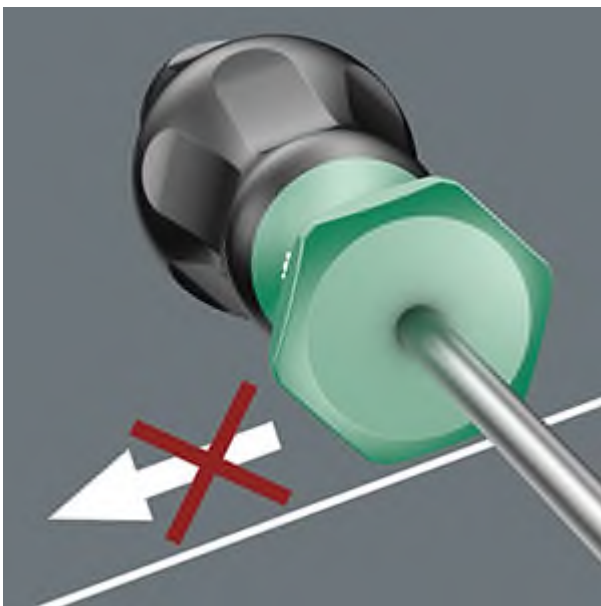

Шестигранный край рукоятки защищает от перекатывания



Наконечник Black Point. Сложная технология закалки



Маркировка



Долговечный материал

## Характеристики

Длина стержня, мм102

Длина, мм200

Материал           Сталь

Стержень           Круглой формы



## Шлицевая отвертка Kraftform Comfort WERA Kraftform Comfort 1334 SK, 0.8x4.5x90 мм, 031432

### Описание

- Применение: Винты со шлицем
- Рабочий конец: Шестигранный, вспомогательный шестигранник у размеров 0,8 x 4,5 и более
- Исполнение: Матовый никель, конец Black Point
- Ручка: Kraftform Comfort с защитой от перекачивания, многокомпонентная

								
код	мм	мм	мм	мм	мм	мм	мм	мм
05031432001	0,8	4,5	5	8	90	98	0,178"	3 1/2"

### Характеристики

Вид Монтажный  
Диаметр диапазона для гаек, мм 5

Диаметр, мм	-
Длина ручки, мм	98
Длина стержня, мм	90
Размер	-
Толщина наконечника, мм	0.8





## Шлицевая отвертка WERA Kraftform Comfort 1334 SK, 1.0x5.5x100 мм, 031433

### Описание

- Применение: Винты со шлицем
- Рабочий конец: Шестигранный, вспомогательный шестигранник у размеров 0,8 x 4,5 и более
- Исполнение: Матовый никель, конец Black Point
- Ручка: Kraftform Comfort с защитой от перекачивания, многокомпонентная

код	mm	mm	mm	mm	mm	mm	mm	$7/32''$	4"
05031433001	1,0	5,5	6	10	100	98			

### Характеристики

Вид: Монтажный  
 Диаметр диапазона для гаек, мм: 6  
 Диаметр, мм: 10  
 Длина ручки, мм: 98

Длина стержня, мм	100
Размер	-
Толщина наконечника, мм	1



## Шлицевая отвертка WERA Kraftform Comfort 1334 SK, 1.2x6.5x125 мм, 031434

### Описание

- **Применение:** Винты со шлицем
- **Рабочий конец:** Шестигранный, вспомогательный шестигранник у размеров 0,8 x 4,5 и более
- **Исполнение:** Матовый никель, конец Black Point
- **Ручка:** Kraftform Comfort с защитой от перекатывания, многокомпонентная

код	mm	mm	mm	mm	mm	mm	mm	1/4"	5"
05031434001	1,2	6,5	6	10	125	105			

### Характеристики

Вид: Монтажный  
 Диаметр диапазона для гаек, мм: 6  
 Диаметр, мм: -  
 Длина ручки, мм: 105

Длина стержня, мм	125
Размер	-
Толщина наконечника, мм	1.2



## Шлицевая отвертка WERA Kraftform Comfort 1334 SK, 1.2x7.0x125 мм, 031435

### Описание

- Применение: Винты со шлицем
- Рабочий конец: Шестигранный, вспомогательный шестигранник у размеров 0,8 x 4,5 и более
- Исполнение: Матовый никель, конец Black Point
- Ручка: Kraftform Comfort с защитой от перекачивания, многокомпонентная

код	mm	mm	mm	mm	mm	mm	mm	mm	mm
05031435001	1,2	7,0	6	10	125	105	<sup>9</sup> / <sub>32</sub> "	5"	

### Характеристики

Вид: Монтажный  
 Диаметр диапазона для гаек, мм: 6  
 Диаметр, мм: 1,2  
 Длина ручки, мм: 125

Длина стержня, мм	125
Размер	-
Толщина наконечника, мм	1.2



## Шлицевая отвертка WERA Kraftform Comfort 1334 SK, 1.6x10.0x175 мм, 031437

### Описание

- **Применение:** Винты со шлицем
- **Рабочий конец:** Шестигранный, вспомогательный шестигранник у размеров 0,8 x 4,5 и более
- **Исполнение:** Матовый никель, конец Black Point
- **Ручка:** Kraftform Comfort с защитой от перекатывания, многокомпонентная

код	мм	мм	мм	мм	мм	мм	мм	3/8"	7"
05031437001	1,6	10,0	8	13	175	112			

### Характеристики

Вид Монтажный  
 Диаметр диапазона для гаек, мм 8  
 Диаметр, мм-  
 Длина ручки, мм 112

Длина стержня, мм	175
Размер	-
Толщина наконечника, мм	1.6





## Шлицевая отвертка WERA Kraftform Comfort 1334 SK, 1.6x9.0x150 мм, 031436

### Описание

- Применение: Винты со шлицем
- Рабочий конец: Шестигранный, вспомогательный шестигранник у размеров 0,8 x 4,5 и более
- Исполнение: Матовый никель, конец Black Point
- Ручка: Kraftform Comfort с защитой от перекатывания, многокомпонентная

код	mm	mm	mm	mm	mm	mm	mm	mm	mm
05031436001	1,6	9,0	8	13	150	112	1 1/32"	6"	

### Характеристики

Вид: Монтажный  
 Диаметр диапазона для гаек, мм: 8  
 Диаметр, мм:  
 Длина ручки, мм: 112

Длина стержня, мм	150
Размер	-
Толщина наконечника, мм	1.6



## Отвертка шестигранная WERA Kraftform Plus 354 10.0 x 100 мм, 023135

### Описание

#### Отвертка шестигранная WERA WE-023135:

- Отвертки серии Kraftform обеспечивают более высокую передачу усилия при меньших нагрузках и защищают всю руку и ладонь, в том числе при длительном применении
- Маркировка на ручке в виде символа и типоразмера отвертки облегчает поиск отвертки в сумке с инструментом и на рабочем месте
- Наконечник Lasertip для лучшего сцепления с поверхностью винта и уменьшения необходимого усилия прижима
- Многокомпонентная ручка с защитой от перекатывания.

### Характеристики

Длина стержня, мм75

Длина, мм145

Материал

Матовый никель





Стержень

Круглой формы



## Отвертка шлицевая WERA Kraftform Plus 345 VSM, 1.2x8.0x150 мм, 133126

- **Применение:** Винты со шлицем
- **Рабочий конец:** Круглый, размеры 6-7 с квадратным подголовком
- **Исполнение:** Black Point
- **Ручка:** Kraftform с защитой от перекатывания, многокомпонентная

							
код	#	мм	мм	мм	мм	мм	
05133126001	5	1,2	8,0	150	105	6"	10

Вид

Монтажный

Диаметр, мм-

Длина ручки, мм105

Длина стержня, мм125

Размер# 5

Размер, мм-

Толщина наконечника, мм1



## Отвертка шлицевая WERA Kraftform Plus 335 FK 4x100 мм 008075

- Применение: Инструмент для пружинных клемм (электрических рядных клемм), пригодный для сферы изготовления распределительных шкафов
- Рабочий конец: Круглый
- Исполнение: Матовый никель, конец Black Point
- Ручка: Kraftform с защитой от перекачивания, многокомпонентная

код	мм	мм	мм	мм	мм	мм	мм	мм	мм
05008075001	0,8	4,0	100	98	4,0	5/32"	4"	10	

Вид Монтажный  
 Диаметр, мм4  
 Длина ручки, мм98  
 Длина стержня, мм100  
 Размер-  
 Размер, мм-  
 Толщина наконечника, мм0.8



## Отвертка шлицевая WERA Kraftform Plus 345 VSM, 0.4x2.5x75 мм, 133121

- **Применение:** Винты со шлицем
- **Рабочий конец:** Круглый, размеры 6-7 с квадратным подголовком
- **Исполнение:** Black Point
- **Ручка:** Kraftform с защитой от перекатывания, многокомпонентная

							
код	#	мм	мм	мм	мм	мм	
05133121001	0	0,4	2,5	75	70	3"	10

Вид

Монтажный

Диаметр, мм-

Длина ручки, мм70

Длина стержня, мм75

Размер# 0

Размер, мм-

Толщина наконечника, мм0.4



## Отвертка шлицевая WERA Kraftform Plus 345 VSM, 0.5x3.5x80 мм, 133122

- **Применение:** Винты со шлицем
- **Рабочий конец:** Круглый, размеры 6-7 с квадратным подголовком
- **Исполнение:** Black Point
- **Ручка:** Kraftform с защитой от перекатывания, многокомпонентная

							
код	#	мм	мм	мм	мм	мм	
05133122001	1	0,5	3,5	80	81	3 1/8"	10

Вид

Монтажный

Диаметр, мм-

Длина ручки, мм81

Длина стержня, мм80

Размер# 1

Размер, мм-

Толщина наконечника, мм0.5



## Отвертка шлицевая WERA Kraftform Plus 345 VSM, 0.6x4.0x90 мм, 133123

- **Применение:** Винты со шлицем
- **Рабочий конец:** Круглый, размеры 6-7 с квадратным подголовком
- **Исполнение:** Black Point
- **Ручка:** Kraftform с защитой от перекатывания, многокомпонентная

							
код	#	мм	мм	мм	мм	мм	
05133123001	2	0,6	4,0	90	98	3 1/2"	10

Вид

Монтажный

Диаметр, мм-

Длина ручки, мм98

Длина стержня, мм90

Размер# 2

Размер, мм-



Толщина наконечника, мм0.6





## Отвертка шлицевая WERA Kraftform Plus 345 VSM, 0.8x5.5x100 мм, 133124

- **Применение:** Винты со шлицем
- **Рабочий конец:** Круглый, размеры 6-7 с квадратным подголовком
- **Исполнение:** Black Point
- **Ручка:** Kraftform с защитой от перекатывания, многокомпонентная

							
код	#	мм	мм	мм	мм	мм	
05133124001	3	0,8	5,5	100	98	4"	10

Вид

Монтажный

Диаметр, мм-

Длина ручки, мм98

Длина стержня, мм100

Размер# 3

Размер, мм-

Толщина наконечника, мм0.8



## Отвертка шлицевая WERA Kraftform Plus 345 VSM, 1.0x6.5x125 мм, 133125

- **Применение:** Винты со шлицем
- **Рабочий конец:** Круглый, размеры 6-7 с квадратным подголовком
- **Исполнение:** Black Point
- **Ручка:** Kraftform с защитой от перекатывания, многокомпонентная

							
код	#	мм	мм	мм	мм	мм	
05133125001	4	1,0	6,5	125	105	5"	10

Вид

Монтажный

Диаметр, мм-

Длина ручки, мм105

Длина стержня, мм125

Размер# 4

Размер, мм-

Толщина наконечника, мм1



## Отвертка шлицевая WERA Kraftform Plus 345 VSM, 1.6x10.0x175 мм, 133127

- **Применение:** Винты со шлицем
- **Рабочий конец:** Круглый, размеры 6-7 с квадратным подголовком
- **Исполнение:** Black Point
- **Ручка:** Kraftform с защитой от перекатывания, многокомпонентная

							
код	#	мм	мм	мм	мм	мм	
05133127001	6	1,6	10,0	175	112	7"	10

Вид

Монтажный

Диаметр, мм-

Длина ручки, мм112

Длина стержня, мм175

Размер# 6



Размер, мм-

Толщина наконечника, мм1.6



## Отвертка шлицевая WERA Kraftform Plus 345 VSM, 2.0x13.0x200 мм, 133128

- **Применение:** Винты со шлицем
- **Рабочий конец:** Круглый, размеры 6-7 с квадратным подголовком
- **Исполнение:** Black Point
- **Ручка:** Kraftform с защитой от перекатывания, многокомпонентная

							
код	#	мм	мм	мм	мм	мм	
05133128001	7	2,0	13,0	200	112	8"	2

Вид

Монтажный

Диаметр, мм-

Длина ручки, мм112

Длина стержня, мм200

Размер# 7

Размер, мм-

Толщина наконечника, мм2

## Kraftform 2go 300, 11 предметов

Kraftform Plus – серия 300



**EAN:** 4013288187833  
**№ детали:** 05004313001  
**№ артикула:** Kraftform 2go 300

**Размеры:** 185x115x240 mm  
**Вес:** 1357 g  
**Страна происхождения:** CZ  
**№ таможенного тарифа:** 82054000

- С наконечником Lasertip для лучшего контакта с головкой винта
- Ручка-битодержатель с многокомпонентной ручкой Kraftform для быстрого и эргономичного закручивания
- С шестигранным напылением ручки для защиты от перекатывания
- Подходит для прикрепления к компонентам системы Wera 2go.
- С индикатором "Take it easy": Цветовая маркировка профиля и гравировка размера

11 отвёрток Kraftform с идентификаторами инструментов "Take it Easy", в под сумке Wera 2go 4. С возможностью оформления внутреннего пространства для хранения инструментов по своему усмотрению.



Содержимое:



**Wera 2go 4**  
05004353001 1 x 105 x 165 mm



**350 PH**  
05008710001 1 x PH 1 x 80 mm  
05008720001 1 x PH 2 x 100 mm



**355 PZ**  
05009310001 1 x PZ 1 x 80 mm  
05009315001 1 x PZ 2 x 100 mm



**367 TORX®**  
05028005001 1 x TX 10 x 80 mm  
05028008001 1 x TX 15 x 80 mm  
05028010001 1 x TX 20 x 100 mm  
05028012001 1 x TX 25 x 100 mm  
05028015001 1 x TX 30 x 115 mm



**334 SK**  
05007672001 1 x 0.8 x 4.5 x 90 mm  
05007675001 1 x 1.2 x 7 x 125 mm

**Работа на месте и на выезде**



Подсумок Wera 2go 4



Большая опорная поверхность донной части повышает устойчивость подсумки. Благодаря наличию большой ручки подсумок удобно переносить для работы или подвешивать на рабочем месте.

**Прочность и сохранение формы**



Прочный и сохраняющий форму материал отличается высокой устойчивостью к порезам и проколам. Переносимые инструменты защищены от повреждений и сырости. Срок службы бокса для инструментов увеличен.

**Отличное дополнение системы**



Благодаря наличию зоны на липучках подсумок можно прикреплять к базовому модулю Wera 2go 1 и к контейнеру для инструментов Wera 2go 2.

Продуманное хранение



Свободное видоизменение внутреннего объёма подсумка с помощью разделителя на липучках обеспечивает хороший обзор содержимого и поддержание порядка.

Lasertip предотвращает соскальзывание



Часто при завинчивании отвертка выскальзывает из винта. Иногда при этом повреждается ценная поверхность или дело даже кончается травмой. В отвертках Wera наконечник Lasertip обработан лазером до микроскопической шероховатости. Такая шероховатая поверхность буквально "врезается" в головку винта. О случайном соскальзывании отвертки можно забыть.

Удобная форма



Отлично подогнанная по форме ладони ручка Kraftform бережет руку от мозолей и волдырей.

Идентификаторы инструментов "Take it easy"

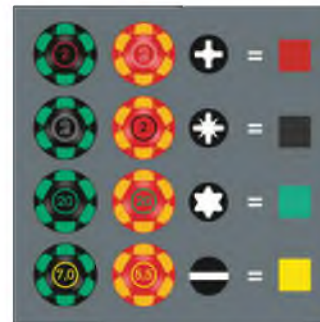

Цветовая кодировка профиля наконечника и маркировка размера на ручке отвёртки -- облегчает ее поиск в сумке с инструментом и на рабочем месте.

## Stubby Set 3 Набор коротких отвёрток, 5 предметов

Kraftform Plus – серия 300

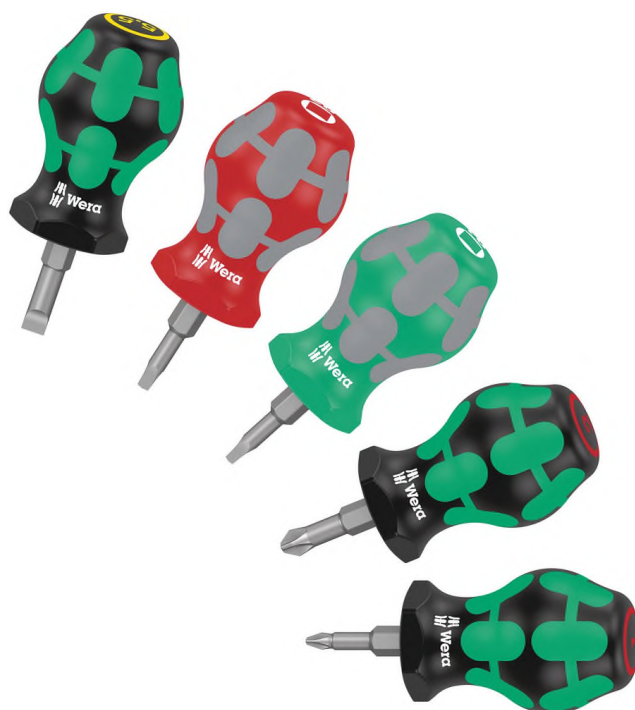

**EAN:** 4013288214096  
**№ детали:** 05008872001  
**№ артикула:** Stubby Set 3

**Размеры:** 115x114x39 mm  
**Вес:** 230 g  
**Страна происхождения:** CZ  
**№ таможенного тарифа:** 82054000

- Короткая компактная форма для работы в очень ограниченном пространстве
- Эргономичная двухкомпонентная ручка Kraftform для точной работы
- Рабочие концы с преимуществами битов, изготовленных по технологии Wera
- С шестигранным напльвом ручки для защиты от перекатывания
- С индикатором "Take it easy": Цветовая маркировка профиля и гравировка размера

Особо короткие отвёртки для труднодоступных мест. Двухкомпонентная ручка Kraftform с практичным сочетанием мягких и твёрдых зон обеспечивает уверенный хват рукой и точные манипуляции. Рабочие концы изготовлены по той же технологии, что и биты Wera. Специальная обработка поверхности для особой защиты от коррозии и оптимальной посадки в головке винта. Шестигранный край ручки предотвращает надоедливое перекатывание отвёртки на рабочем месте.



# Stubby Set 3 Набор коротких отвёрток, 5 предметов

Kraftform Plus – серия 300



## Содержимое:

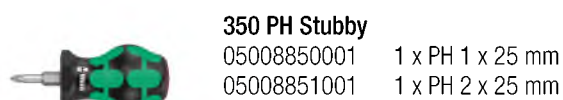

**350 PH Stubby**  
05008850001 1 x PH 1 x 25 mm  
05008851001 1 x PH 2 x 25 mm

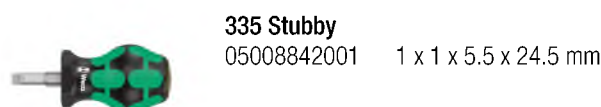

**335 Stubby**  
05008842001 1 x 1 x 5.5 x 24.5 mm

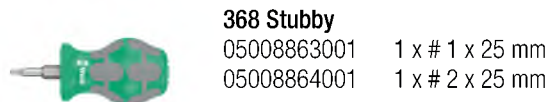

**368 Stubby**  
05008863001 1 x # 1 x 25 mm  
05008864001 1 x # 2 x 25 mm

## Компактная форма



Благодаря компактной форме ручки и короткому рабочему концу инструменты Kraftform Stubby особенно подходят для работы в ограниченном пространстве.

## Ощущаемая эргономика



Двухкомпонентная ручка Kraftform обеспечивает передачу больших усилий благодаря более мягким, нескользящим зонам и высокую скорость работы, т.е. быстрое вращение благодаря твёрдым зонам ручки.

## Долгий срок службы

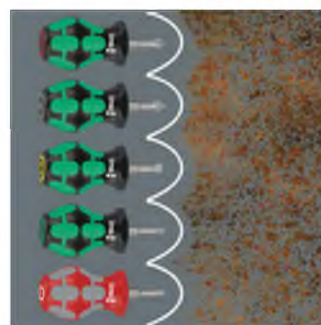

Специальная обработка поверхности инструментов обеспечивает высокую защиту от коррозии и оптимальную точность при завинчивании.

## Идентификаторы инструментов "Take it easy"



Отвёртки, снабжены индикатором "Take it easy": цветовая кодировка профиля наконечника и маркировка размера на ручке отвёртки.

## Шестигранный край ручки



Шестигранный наплыв ручки защищает от перекатывания инструмента на рабочем месте. Искать упавший инструмент больше не потребуется.

# Stubby Set TX 1 Набор коротких отвёрток TORX®, 5 предметов

Kraftform Plus – серия 300

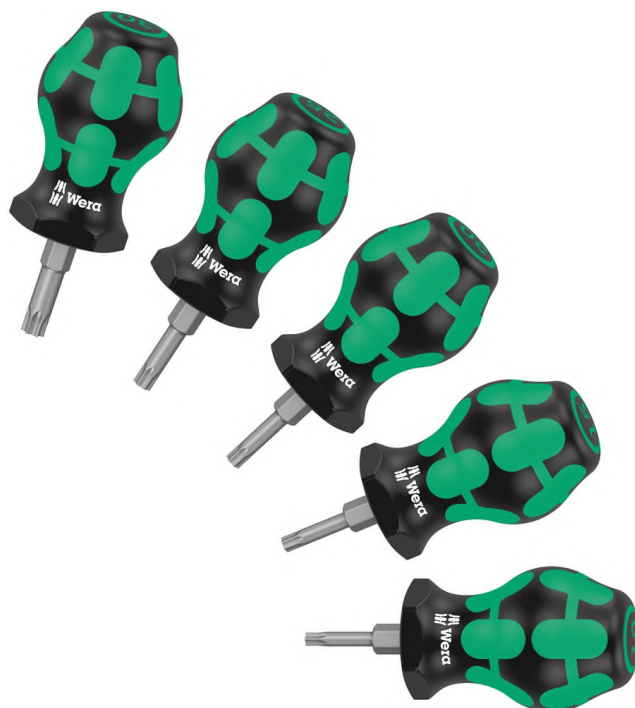

**EAN:** 4013288212351  
**№ детали:** 05008876001  
**№ артикула:** Stubby Set TX 1

**Размеры:** 116x113x38 mm  
**Вес:** 228 g  
**Страна происхождения:** CZ  
**№ таможенного тарифа:** 82054000

- Короткая компактная форма для работы в очень ограниченном пространстве
- Эргономичная двухкомпонентная ручка Kraftform для точной работы
- Рабочие концы с преимуществами битов, изготовленных по технологии Wera
- С шестигранным напылом ручки для защиты от перекатывания
- С индикатором "Take it easy": Цветовая маркировка профиля и гравировка размера

Особо короткие отвёртки для труднодоступных мест. Двухкомпонентная ручка Kraftform с практичным сочетанием мягких и твёрдых зон обеспечивает уверенный хват рукой и точные манипуляции. Рабочие концы изготовлены по той же технологии, что и биты Wera. Специальная обработка поверхности для особой защиты от коррозии и оптимальной посадки в головке винта. Шестигранный край ручки предотвращает надоедливое перекатывание отвёртки на рабочем месте.

Kraftform Plus – серия 300

Содержимое:



**367 TORX® Stubby**

05008856001	1 x TX 10 x 25 mm
05008857001	1 x TX 15 x 25 mm
05008858001	1 x TX 20 x 25 mm
05008859001	1 x TX 25 x 25 mm
05008861001	1 x TX 30 x 25 mm

**Компактная форма**



Благодаря компактной форме ручки и короткому рабочему концу инструменты Kraftform Stubby особенно подходят для работы в ограниченном пространстве.

**Ощущаемая эргономика**



Двухкомпонентная ручка Kraftform обеспечивает передачу больших усилий благодаря более мягким, нескользящим зонам и высокую скорость работы, т.е. быстрое вращение благодаря твёрдым зонам ручки.

**Долгий срок службы**

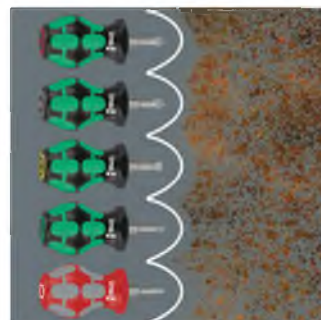

Специальная обработка поверхности инструментов обеспечивает высокую защиту от коррозии и оптимальную точность при завинчивании.

**Идентификаторы инструментов "Take it easy"**



Отвёртки, снабжены индикатором "Take it easy": цветовая кодировка профиля наконечника и маркировка размера на ручке отвёртки.

**Шестигранный край ручки**



Шестигранный наплыв ручки защищает от перекатывания инструмента на рабочем месте. Искать упавший инструмент больше не потребуется.

## 300/7 Mix 1 Набор отвёрток, 7 предметов

Kraftform Plus – серия 300



**EAN:** 4013288214218

**№ детали:** 05008900001

**№ артикула:** 300/7 Mix 1

**Размеры:** 286x202x55 mm

**Вес:** 670 g

**Страна** CZ

**происхождения:**

**№ таможенного** 82054000

**тарифа:**

- Stubby - короткие, компактные отвёртки для работы в очень ограниченном пространстве
- Отвёртка с длинным рабочим концом и наконечником Lasertip
- Эргономичная двухкомпонентная ручка Kraftform для точной работы
- С шестигранным напльвом ручки для защиты от перекатывания
- С индикатором "Take it easy": Цветовая маркировка профиля и гравировка размера

Оптимальная комплектация из обычных отвёрток с рабочим концом нормальной длины и особо коротких отвёрток Stubby для труднодоступных мест. Двухкомпонентная ручка Kraftform с практичным сочетанием мягких и твёрдых зон обеспечивает уверенный хват рукой и точные манипуляции. Рабочие концы изготовлены по той же технологии, что и биты Wera. Специальная обработка поверхности для особой защиты от коррозии и оптимальной посадки в головке винта. Шестигранный край ручки предотвращает надоедливое перекатывание отвёртки на рабочем месте.

Kraftform Plus – серия 300

Содержимое:

**350 PH Stubby**  
 05008850001 1 x PH 1 x 25 mm  
 05008851001 1 x PH 2 x 25 mm

**334**  
 05110010001 1 x 1.2 x 6.5 x 150 mm

**Rack**  
 05134001001 1 x 190 x 50 mm

**350 PH**  
 05008710001 1 x PH 1 x 80 mm  
 05008720001 1 x PH 2 x 100 mm

**335**  
 05110001001<sup>1)</sup> 1 x 0.5 x 3 x 80 mm  
 05110007001 1 x 1 x 5.5 x 125 mm  
 1) без Lasertip

Компактная форма



Благодаря компактной форме ручки и короткому рабочему концу инструменты Kraftform Stubby особенно подходят для работы в ограниченном пространстве.

Ощущаемая эргономика



Двухкомпонентная ручка Kraftform обеспечивает передачу больших усилий благодаря более мягким, нескользящим зонам и высокую скорость работы, т.е. быстрое вращение благодаря твёрдым зонам ручки.

Долгий срок службы

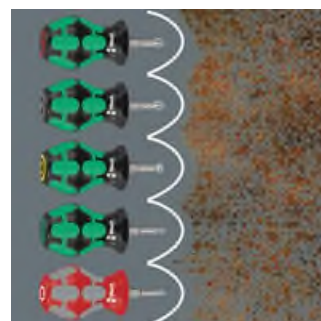

Специальная обработка поверхности инструментов обеспечивает высокую защиту от коррозии и оптимальную точность при завинчивании.

Lasertip предотвращает соскальзывание

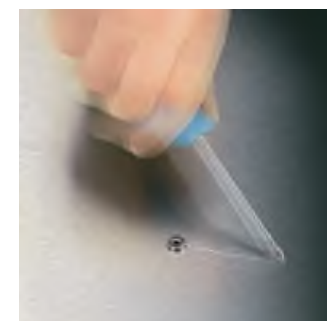

Часто при завинчивании отвертка выскальзывает из винта. Иногда при этом повреждается ценная поверхность или дело даже кончается травмой. В отвертках Wera наконечник Lasertip обработан лазером до микроскопической шероховатости. Такая шероховатая поверхность буквально "врезается" в головку винта. О случайном соскальзывании отвертки можно забыть.

Kraftform Plus – серия 300

Идентификаторы инструментов "Take it easy"



Отвёртки, снабжены индикатором "Take it easy": цветовая кодировка профиля наконечника и маркировка размера на ручке отвёртки.

Шестигранный край ручки



Шестигранный наплав ручки защищает от перекатывания инструмента на рабочем месте. Искать упавший инструмент больше не потребуется.

С практичной подставкой из пластика



Включая практичную подставку для удобного размещения отвёрток.

## 300/7 Mix 2 Набор отвёрток, 7 предметов

Kraftform Plus – серия 300



**EAN:** 4013288214225

**№ детали:** 05008901001

**№ артикула:** 300/7 Mix 2

**Размеры:** 286x202x55 mm

**Вес:** 670 g

**Страна** CZ

**происхождения:**

**№ таможенного** 82054000

**тарифа:**

- Stubby - короткие, компактные отвёртки для работы в очень ограниченном пространстве
- Отвёртка с длинным рабочим концом и наконечником Lasertip
- Эргономичная двухкомпонентная ручка Kraftform для точной работы
- С шестигранным напльвом ручки для защиты от перекатывания
- С индикатором "Take it easy": Цветовая маркировка профиля и гравировка размера

Оптимальная комплектация из обычных отвёрток с рабочим концом нормальной длины и особо коротких отвёрток Stubby для труднодоступных мест. Двухкомпонентная ручка Kraftform с практичным сочетанием мягких и твёрдых зон обеспечивает уверенный хват рукой и точные манипуляции. Рабочие концы изготовлены по той же технологии, что и биты Wera. Специальная обработка поверхности для особой защиты от коррозии и оптимальной посадки в головке винта. Шестигранный край ручки предотвращает надоедливое перекатывание отвёртки на рабочем месте.

Содержимое:

**355 PZ Stubby**  
 05008853001 1 x PZ 1 x 25 mm  
 05008854001 1 x PZ 2 x 25 mm

**334**  
 05110010001 1 x 1.2 x 6.5 x 150 mm

**Rack**  
 05134001001 1 x 190 x 50 mm

**355 PZ**  
 05009310001 1 x PZ 1 x 80 mm  
 05009317001 1 x PZ 2 x 200 mm

**335**  
 05110001001<sup>1)</sup> 1 x 0.5 x 3 x 80 mm  
 05110007001 1 x 1 x 5.5 x 125 mm  
 1) без Lasertip

Компактная форма



Благодаря компактной форме ручки и короткому рабочему концу инструменты Kraftform Stubby особенно подходят для работы в ограниченном пространстве.

Ощущаемая эргономика



Двухкомпонентная ручка Kraftform обеспечивает передачу больших усилий благодаря более мягким, нескользящим зонам и высокую скорость работы, т.е. быстрое вращение благодаря твёрдым зонам ручки.

Долгий срок службы



Специальная обработка поверхности инструментов обеспечивает высокую защиту от коррозии и оптимальную точность при завинчивании.

Lasertip предотвращает соскальзывание

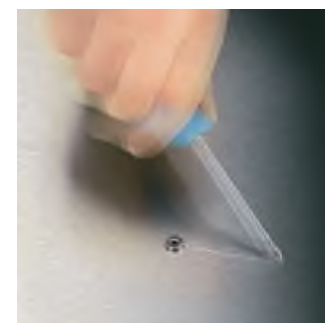

Часто при завинчивании отвертка выскальзывает из винта. Иногда при этом повреждается ценная поверхность или дело даже кончается травмой. В отвертках Wera наконечник Lasertip обработан лазером до микроскопической шероховатости. Такая шероховатая поверхность буквально "врезается" в головку винта. О случайном соскальзывании отвертки можно забыть.



Kraftform Plus – серия 300

Идентификаторы инструментов "Take it easy"



Отвёртки, снабжены индикатором "Take it easy": цветовая кодировка профиля наконечника и маркировка размера на ручке отвёртки.

Шестигранный край ручки



Шестигранный напильник ручки защищает от перекачивания инструмента на рабочем месте. Искать упавший инструмент больше не потребуется.

С практичной подставкой из пластика



Включая практичную подставку для удобного размещения отвёрток.

# Bicycle Big Pack 1 Большой набор для велосипедиста, 14 предметов

Kraftform Plus – серия 300



**EAN:** 4013288220745  
**№ детали:** 05004190001  
**№ артикула:** Bicycle Big Pack 1

**Размеры:** 290x210x90 mm  
**Вес:** 1423 g  
**Страна происхождения:** CZ  
**№ таможенного тарифа:** 82054000

- Компактный набор инструментов для велосипедистов
- 7 отвёрток с поперечной ручкой, 5 отвёрток Kraftform и 2 отвёртки-резца с ударной площадкой
- Отвёртка с поперечной ручкой для передачи больших моментов силы при завинчивания и отвинчивания
- Отвёртка с поперечной ручкой, с фиксирующей функцией на длинной стороне для надёжного удержания винтов на инструменте
- Отвёртка PH с наконечником Lasertip для лучшей фиксации головки винта



Найти подходящий инструмент сразу для всего крепежа в велосипеде: универсальный набор, включающий 7 отвёрток с поперечной ручкой, 5 отвёрток Kraftform и 2 отвёртки-резца с ударной площадкой.

Ручка Kraftform Plus для приятной, комфортной работы без появления на руках мозолей и волдырей. Твёрдые зоны ручки для высокой скорости работы, в то время как мягкие зоны ручки обеспечивают передачу больших моментов силы. Отвёртка PH с технологией Lasertip: наконечники Lasertip отвёрток Wera обработаны лазером до получения микроскопической шероховатости. Такая поверхность буквально "вгрызается" в головку винта. О непроизвольном выскальзывании отвёртки можно забыть Идентификатор инструментов Take it easy: цветовая кодировка профиля и маркировка размера - для простого и быстрого отбора нужного инструмента. Поперечная ручка с фиксирующей функцией для надёжного удержания крепежа с внутренним шестигранником на инструменте.

Содержимое:

 **354 Hex-Plus**  
 05023105001 1 x 2 x 75 mm  
 05023107001 1 x 2.5 x 75 mm

 **454 HF**  
 05023334001 1 x 3 x 100 mm  
 05023339001 1 x 4 x 150 mm  
 05023343001 1 x 5 x 150 mm  
 05023348001 1 x 6 x 200 mm  
 05023353001 1 x 8 x 200 mm

 **367 TORX®**  
 05028005001 1 x TX 10 x 80 mm

 **467 TORX® HF**  
 05023373001 1 x TX 20 x 100 mm  
 05023376001 1 x TX 25 x 200 mm

 **932 A**  
 05018264001 1 x 1 x 5.5 x 100 mm  
 05018266001 1 x 1.2 x 7 x 125 mm

 **350 PH**  
 05008710001 1 x PH 1 x 80 mm  
 05008720001 1 x PH 2 x 100 mm

Lasertip



Узко сфокусированный луч лазера создает структуру поверхности с острыми кромками. Твердость профиля после обработки лазером составляет до 1000 HV. Наконечник Wera Lasertip крепко "цепляется" за шлиц винта и предотвращает выскальзывание из него. Идеален для прямого шлица, Phillips и Pozidriv.

Эргономичная форма



Эргономичная форма поперечной ручки полностью соответствует линии ладони. Пальцы лежат в плавно закругленных углублениях ручки. Вся рука соприкасается с ручкой, трение руки о ручку исключено.

Фиксирующая функция для винтов с внутренним шестигранником



Фиксация на инструменте винта с внутренним шестигранником обеспечивается с помощью пружинящего шарика. Это особенно помогает в труднодоступных местах, где винт нельзя удерживать другой рукой.

Hex-Plus



Проблема винтов с внутренним шестигранником состоит в том, что опорные поверхности, передающие усилие с отвертки на винт, очень узкие. Поэтому головка винта может разрушаться. Отвертка с профилем Hex-Plus имеет довольно большую опорную поверхность, которая препятствует этому! Полезно знать: инструменты Hex-Plus подойдут к любому стандартному винту с внутренним шестигранником.

TORX® HF



В труднодоступных местах (например, в моторном отсеке) невозможно зафиксировать рукой винт на отвертке. Часто винт куда-то падает. Затем следует утомительный поиск или потеря винта (и, возможно, связанные с этим риски). Разработанные фирмой Wera инструменты TORX® HF улучшают геометрию профиля TORX®. Благодаря силе прижима, создаваемой поверхностным напряжением между профилем винта и наконечником, винт надежно удерживается на инструменте!

Второй рабочий конец



Выступающий сбоку ручки дополнительный короткий рабочий конец позволяет передавать особо большие моменты силы, при этом длинный рабочий конец служит в качестве рычага.

Идентификаторы инструментов "Take it easy"



Отвёртки, снабжены индикатором "Take it easy": цветовая кодировка профиля наконечника и маркировка размера на ручке отвёртки.

Серия 900 – отвертка-резец



Отвертка-резец - решение, когда требуется не только вкрутить винт. - Для завинчивания, выдалбливания, чеканки и отвинчивания трудноподдающихся винтов или спекшихся винтовых зажимов. Со встроенным ударным наконечником для повышения срока службы и уменьшения риска расщепления. Со сквозным шестигранным рабочим концом из высококачественного материала, благодаря чему возможна передача усилия без потерь даже при ударах молотком. Закаленный до вязкой твердости материал предотвращает расщепление или разрушение рабочего конца. Благодаря встроенному вспомогательному шестиграннику с помощью рожкового или накидного ключа возможна передача более высоких крутящих моментов.



## Набор отвёрток с бутылочной открывалкой WERA WE-203775 7 шт. + подставка

### Описание

- Рукоятка Kraftform Plus для комфортной работы без появления на руках мозолей и волдырей.
- Твердые зоны ручки для высокой скорости работы, в то время как мягкие зоны ручки обеспечивают передачу больших моментов силы.
- Часть битов с наконечником Lasertip: наконечники Lasertip отвёрток Wera обработаны лазером до получения микроскопической шероховатости.
- Такая поверхность буквально "вгрызается" в головку винта. О непроизвольном выскальзывании отвёртки можно забыть.
- Идентификаторы инструментов „Take it easy“ с цветовой кодировкой профиля и гравировкой размера – для простого и быстрого отбора требуемого инструмента.

### Комплект поставки

Отвёртка крестовая Phillips WERA Kraftform Plus 350, PH 1 x 80 мм 008710 - 1 шт.

Отвёртка крестовая Phillips WERA Kraftform Plus 350, PH 2 x 100 мм 008720 - 1 шт.

Отвёртка шлицевая WERA Kraftform Plus 335, 0.5x3.0x80 мм, 110001 - 1 шт.

Отвертка шлицевая WERA Kraftform Plus 335, 0.8x4.0x100 мм, 110004 - 1 шт.

Отвертка шлицевая WERA Kraftform Plus 335, 1.0x5.5x125 мм, 110007 - 1 шт.

Отвертка диэлектрическая шлицевая WERA Kraftform Plus 160 i VDE, 0.4x2.5x80 мм, 006100 - 1 шт.

Фирменная открывалка WERA WE-030005 с рукояткой Kraftform Plus, 145 мм - 1 шт.

Подставка - 1 шт.

Коробка - 1 шт.

## Stubby Set 2 Набор коротких отвёрток, 5 предметов

Kraftform Plus – серия 300



**EAN:** 4013288212344  
**№ детали:** 05008871001  
**№ артикула:** Stubby Set 2

**Размеры:** 115x114x39 mm  
**Вес:** 227 g  
**Страна происхождения:** CZ  
**№ таможенного тарифа:** 82054000

- Короткая компактная форма для работы в очень ограниченном пространстве
- Эргономичная двухкомпонентная ручка Kraftform для точной работы
- Рабочие концы с преимуществами битов, изготовленных по технологии Wera
- С шестигранным напылом ручки для защиты от перекатывания
- С индикатором "Take it easy": Цветовая маркировка профиля и гравировка размера

Особо короткие отвёртки для труднодоступных мест. Двухкомпонентная ручка Kraftform с практичным сочетанием мягких и твёрдых зон обеспечивает уверенный хват рукой и точные манипуляции. Рабочие концы изготовлены по той же технологии, что и биты Wera. Специальная обработка поверхности для особой защиты от коррозии и оптимальной посадки в головке винта. Шестигранный край ручки предотвращает надоедливое перекатывание отвёртки на рабочем месте.

## Stubby Set 2 Набор коротких отвёрток, 5 предметов

Kraftform Plus – серия 300



Содержимое:

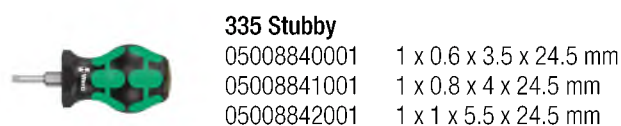
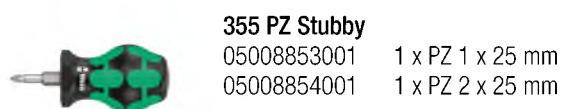

Компактная форма



Благодаря компактной форме ручки и короткому рабочему концу инструменты Kraftform Stubby особенно подходят для работы в ограниченном пространстве.

Ощущаемая эргономика



Двухкомпонентная ручка Kraftform обеспечивает передачу больших усилий благодаря более мягким, нескользящим зонам и высокую скорость работы, т.е. быстрое вращение благодаря твёрдым зонам ручки.

Долгий срок службы

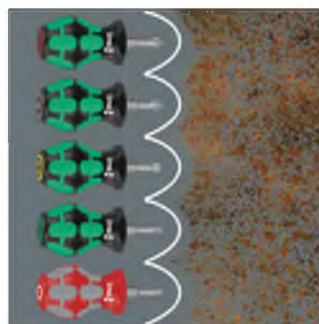

Специальная обработка поверхности инструментов обеспечивает высокую защиту от коррозии и оптимальную точность при завинчивании.

Идентификаторы инструментов "Take it easy"



Отвёртки, снабжены индикатором "Take it easy": цветовая кодировка профиля наконечника и маркировка размера на ручке отвёртки.

Шестигранный край ручки



Шестигранный наплыв ручки защищает от перекатывания инструмента на рабочем месте. Искать упавший инструмент больше не потребуется.



## Kraftform 2go 300, 11 предметов

Kraftform Plus – серия 300



**EAN:** 4013288187833  
**№ детали:** 05004313001  
**№ артикула:** Kraftform 2go 300

**Размеры:** 185x115x240 mm  
**Вес:** 1357 g  
**Страна происхождения:** CZ  
**№ таможенного тарифа:** 82054000

- С наконечником Lasertip для лучшего контакта с головкой винта
- Ручка-битодержатель с многокомпонентной ручкой Kraftform для быстрого и эргономичного закручивания
- С шестигранным напылением ручки для защиты от перекатывания
- Подходит для прикрепления к компонентам системы Wera 2go.
- С индикатором "Take it easy": Цветовая маркировка профиля и гравировка размера

11 отвёрток Kraftform с идентификаторами инструментов "Take it Easy", в подсумке Wera 2go 4. С возможностью оформления внутреннего пространства для хранения инструментов по своему усмотрению.



Содержимое:



**Wera 2go 4**  
05004353001 1 x 105 x 165 mm



**350 PH**  
05008710001 1 x PH 1 x 80 mm  
05008720001 1 x PH 2 x 100 mm



**355 PZ**  
05009310001 1 x PZ 1 x 80 mm  
05009315001 1 x PZ 2 x 100 mm



**367 TORX®**  
05028005001 1 x TX 10 x 80 mm  
05028008001 1 x TX 15 x 80 mm  
05028010001 1 x TX 20 x 100 mm  
05028012001 1 x TX 25 x 100 mm  
05028015001 1 x TX 30 x 115 mm



**334 SK**  
05007672001 1 x 0.8 x 4.5 x 90 mm  
05007675001 1 x 1.2 x 7 x 125 mm

**Работа на месте и на выезде**



Подсумок Wera 2go 4



Большая опорная поверхность донной части повышает устойчивость подсумка. Благодаря наличию большой ручки подсумок удобно переносить для работы или подвешивать на рабочем месте.

**Прочность и сохранение формы**



Прочный и сохраняющий форму материал отличается высокой устойчивостью к порезам и проколам. Переносимые инструменты защищены от повреждений и сырости. Срок службы бокса для инструментов увеличен.

**Отличное дополнение системы**



Благодаря наличию зоны на липучках подсумок можно прикреплять к базовому модулю Wera 2go 1 и к контейнеру для инструментов Wera 2go 2.

### Продуманное хранение



Свободное видоизменение внутреннего объёма подсумка с помощью разделителя на липучках обеспечивает хороший обзор содержимого и поддержание порядка.

### Lasertip предотвращает соскальзывание



Часто при завинчивании отвертка выскальзывает из винта. Иногда при этом повреждается ценная поверхность или дело даже кончается травмой. В отвертках Wera наконечник Lasertip обработан лазером до микроскопической шероховатости. Такая шероховатая поверхность буквально "врезается" в головку винта. О случайном соскальзывании отвертки можно забыть.

### Удобная форма



Отлично подогнанная по форме ладони ручка Kraftform бережет руку от мозолей и волдырей.

### Идентификаторы инструментов "Take it easy"

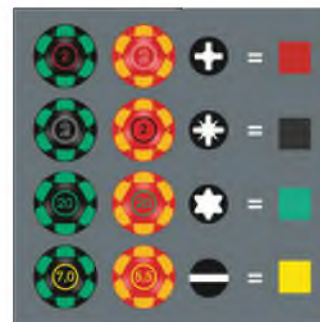

Цветовая кодировка профиля наконечника и маркировка размера на ручке отвёртки -- облегчает ее поиск в сумке с инструментом и на рабочем месте.

## Stubby Set 1 Набор коротких отвёрток, 5 предметов

Kraftform Plus – серия 300



KRAFTFORM  
ERGONOMICS



ANTI  
ROLL-OFF



TAKE IT EASY  
TOOL FINDER

**EAN:** 4013288212337

**№ детали:** 05008870001

**№ артикула:** Stubby Set 1

**Размеры:** 115x114x39 mm

**Вес:** 227 g

**Страна** CZ

**происхождения:**

**№ таможенного** 82054000

**тарифа:**

- Короткая компактная форма для работы в очень ограниченном пространстве
- Эргономичная двухкомпонентная ручка Kraftform для точной работы
- Рабочие концы с преимуществами битов, изготовленных по технологии Wera
- С шестигранным напылением ручки для защиты от перекатывания
- С индикатором "Take it easy": Цветовая маркировка профиля и гравировка размера

Особо короткие отвёртки для труднодоступных мест. Двухкомпонентная ручка Kraftform с практичным сочетанием мягких и твёрдых зон обеспечивает уверенный хват рукой и точные манипуляции. Рабочие концы изготовлены по той же технологии, что и биты Wera. Специальная обработка поверхности для особой защиты от коррозии и оптимальной посадки в головке винта. Шестигранный край ручки предотвращает надоедливое перекатывание отвёртки на рабочем месте.

# Stubby Set 1 Набор коротких отвёрток, 5 предметов

Kraftform Plus – серия 300



## Содержимое:



**350 PH Stubby**  
05008850001 1 x PH 1 x 25 mm  
05008851001 1 x PH 2 x 25 mm



**335 Stubby**  
05008840001 1 x 0.6 x 3.5 x 24.5 mm  
05008841001 1 x 0.8 x 4 x 24.5 mm  
05008842001 1 x 1 x 5.5 x 24.5 mm

## Компактная форма



Благодаря компактной форме ручки и короткому рабочему концу инструменты Kraftform Stubby особенно подходят для работы в ограниченном пространстве.

## Ощущаемая эргономика



Двухкомпонентная ручка Kraftform обеспечивает передачу больших усилий благодаря более мягким, нескользящим зонам и высокую скорость работы, т.е. быстрое вращение благодаря твёрдым зонам ручки.

## Долгий срок службы

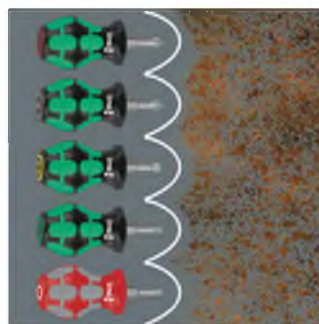

Специальная обработка поверхности инструментов обеспечивает высокую защиту от коррозии и оптимальную точность при завинчивании.

## Идентификаторы инструментов "Take it easy"



Отвёртки, снабжены индикатором "Take it easy": цветовая кодировка профиля наконечника и маркировка размера на ручке отвёртки.

## Шестигранный край ручки



Шестигранный наплыв ручки защищает от перекатывания инструмента на рабочем месте. Искать упавший инструмент больше не потребуется.

# Kraftform Kompakt Turbo i 1, 16 предметов

Kraftform Kompakt Turbo для электриков



<b>EAN:</b>	4013288214638	<b>Размеры:</b>	210x132x82 mm
<b>№ детали:</b>	05057484001	<b>Вес:</b>	803 g
<b>№ артикула:</b>	Kraftform Kompakt Turbo i 1	<b>Страна происхождения:</b>	CZ
		<b>№ таможенного тарифа:</b>	82054000

- 4-кратное увеличение скорости завинчивания благодаря турбофункции (чисто механическим способом без аккумулятора)
- Включение и отключение турбофункции простым нажатием кнопки
- Турбофункция специально для лёгкого завинчивания
- Подходит для завинчиваний с растущими моментами силы без турбофункции как обычной отвёрткой
- Добротный, не требующий ухода приводной механизм из стали

Многие мастера хотели бы работать быстрее без всяких оглядок. С отвёрткой, которая отличается точностью, которая даёт окончательный результат и которая к тому же завинчивает значительно быстрее, чем обычная отвёртка. Решение нашли в подключаемом планетарном механизме: встроенный в ручку отвёртки, он чисто механическим способом в 4 раза повышает скорость завинчивания крепёжа с лёгким ходом. Во время работы одной рукой держат переднюю часть ручки, а другой рукой вращают заднюю часть ручки. Турбофункцию можно по выбору включать или отключать нажатием кнопки. Отключение рекомендуется для завинчивания и отвинчивания, связанного с высокими моментами силы, а также для тонкой юстировки. Добротный, не требующий ухода приводной механизм из стали имеет максимальный момент силы 14 Нм при отключенной турбофункции. Kraftform Turbo ручка-держатель 827 T i со сменными отвёртками Wera VDE, прошедшими поштучную проверку, обеспечивают также быструю и безопасную работу под напряжением.



# Kraftform Kompakt Turbo i 1, 16 предметов

## Kraftform Kompakt Turbo для электриков



### Содержимое:



**827 T i Kraftform Turbo**  
05057481001 1 x 9 x 125 mm



**817 VDE**  
05003990001 1 x 9 x 102 mm



**KK 62 iS**  
05003413001 1 x PH 1 x 154 mm  
05003414001 1 x PH 2 x 154 mm



**KK 65 iS PZ**  
05003455001 1 x PZ 1 x 154 mm  
05003456001 1 x PZ 2 x 154 mm



**KK 65 iS PZ/S**  
05003447001 1 x # 1 x 154 mm  
05003448001 1 x # 2 x 154 mm



**KK 67 i TORX®**  
05003431001 1 x TX 10 x 154 mm



**KK 67 iS TORX®**  
05003437001 1 x TX 15 x 154 mm  
05003438001 1 x TX 20 x 154 mm  
05003439001 1 x TX 25 x 154 mm



**KK 60 i**  
05003400001 1 x 0.4 x 2.5 x 154 mm



**KK 60 iS**  
05003406001 1 x 0.6 x 3.5 x 154 mm  
05003407001 1 x 0.8 x 4 x 154 mm  
05003408001 1 x 1 x 5.5 x 154 mm

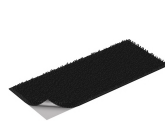

**K120**  
1 x 120 x 50 mm

### Завинчивать быстрее



Конструкция Kraftform Turbo позволяет повысить в 4 раза скорость завинчивания вручную, особенно если крепёж имеет лёгкий ход, и всё это без электричества!

### С Turbo и без Turbo



Турбофункцию можно при необходимости включить простым нажатием кнопки. Отключение рекомендуется при затяжке и отвинчивании с большим моментом силы, а также в случае тонкой юстировки.

### Прочный стальной механизм, не требующий ухода



Отключение рекомендуется в случае тонкой юстировки и окончательной затяжки или отвинчивания с большим моментом силы.

Система „одна ручка - много насадок“

Поштучная проверка

Kraftform

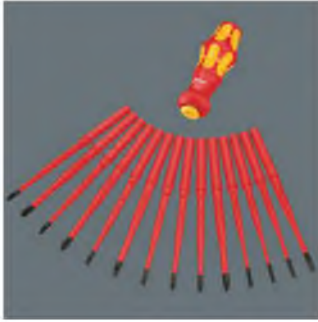

Kraftform Turbo с посадочным гнездом 9 мм подходит для всех сменных отвёрток Wera Kraftform Kompakt VDE. Система "Одна ручка/много насадок" гарантирует гибкость в самых разных случаях работы.

Поштучная проверка под напряжением 10000 В по стандарту IEC 60900 гарантирует безопасность работы под напряжением до 1000 В.

Исходная идея при создании ручки Kraftform заключалась в том, что форма ручки должна определяться формами руки. Время подтвердило верность данного решения. Уже в шестидесятые годы компания Wera совместно с всемирно известным институтом Фраунгофера разработала ручку отвертки, прекрасно подходящую по форме к человеческой руке. В 1968 г. после длительной работы компания Wera представила ручку Kraftform на рынке. По настоящее время ручка оптимизировалась с помощью новых технологий, но сохранила свою проверенную форму, ведь человеческая рука за это время тоже не изменилась.



# Stubby Set TX 1 Набор коротких отвёрток TORX®, 5 предметов

Kraftform Plus – серия 300



**EAN:** 4013288212351  
**№ детали:** 05008876001  
**№ артикула:** Stubby Set TX 1

**Размеры:** 116x113x38 mm  
**Вес:** 228 g  
**Страна происхождения:** CZ  
**№ таможенного тарифа:** 82054000

- Короткая компактная форма для работы в очень ограниченном пространстве
- Эргономичная двухкомпонентная ручка Kraftform для точной работы
- Рабочие концы с преимуществами битов, изготовленных по технологии Wera
- С шестигранным напльвом ручки для защиты от перекатывания
- С индикатором "Take it easy": Цветовая маркировка профиля и гравировка размера

Особо короткие отвёртки для труднодоступных мест. Двухкомпонентная ручка Kraftform с практичным сочетанием мягких и твёрдых зон обеспечивает уверенный хват рукой и точные манипуляции. Рабочие концы изготовлены по той же технологии, что и биты Wera. Специальная обработка поверхности для особой защиты от коррозии и оптимальной посадки в головке винта. Шестигранный край ручки предотвращает надоедливое перекатывание отвёртки на рабочем месте.

Kraftform Plus – серия 300

Содержимое:



**367 TORX® Stubby**

05008856001	1 x TX 10 x 25 mm
05008857001	1 x TX 15 x 25 mm
05008858001	1 x TX 20 x 25 mm
05008859001	1 x TX 25 x 25 mm
05008861001	1 x TX 30 x 25 mm

**Компактная форма**



Благодаря компактной форме ручки и короткому рабочему концу инструменты Kraftform Stubby особенно подходят для работы в ограниченном пространстве.

**Ощущаемая эргономика**



Двухкомпонентная ручка Kraftform обеспечивает передачу больших усилий благодаря более мягким, нескользящим зонам и высокую скорость работы, т.е. быстрое вращение благодаря твёрдым зонам ручки.

**Долгий срок службы**

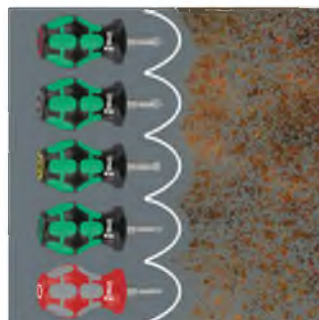

Специальная обработка поверхности инструментов обеспечивает высокую защиту от коррозии и оптимальную точность при завинчивании.

**Идентификаторы инструментов "Take it easy"**



Отвёртки, снабжены индикатором "Take it easy": цветовая кодировка профиля наконечника и маркировка размера на ручке отвёртки.

**Шестигранный край ручки**



Шестигранный наплыв ручки защищает от перекатывания инструмента на рабочем месте. Искать упавший инструмент больше не потребуется.

## 300/7 Mix 1 Набор отвёрток, 7 предметов

Kraftform Plus – серия 300



**EAN:** 4013288214218

**№ детали:** 05008900001

**№ артикула:** 300/7 Mix 1

**Размеры:** 286x202x55 mm

**Вес:** 670 g

**Страна** CZ

**происхождения:**

**№ таможенного** 82054000

**тарифа:**

- Stubby - короткие, компактные отвёртки для работы в очень ограниченном пространстве
- Отвёртка с длинным рабочим концом и наконечником Lasertip
- Эргономичная двухкомпонентная ручка Kraftform для точной работы
- С шестигранным напльвом ручки для защиты от перекатывания
- С индикатором "Take it easy": Цветовая маркировка профиля и гравировка размера

Оптимальная комплектация из обычных отвёрток с рабочим концом нормальной длины и особо коротких отвёрток Stubby для труднодоступных мест. Двухкомпонентная ручка Kraftform с практичным сочетанием мягких и твёрдых зон обеспечивает уверенный хват рукой и точные манипуляции. Рабочие концы изготовлены по той же технологии, что и биты Wera. Специальная обработка поверхности для особой защиты от коррозии и оптимальной посадки в головке винта. Шестигранный край ручки предотвращает надоедливое перекатывание отвёртки на рабочем месте.

Kraftform Plus – серия 300

Содержимое:

**350 PH Stubby**  
 05008850001 1 x PH 1 x 25 mm  
 05008851001 1 x PH 2 x 25 mm

**334**  
 05110010001 1 x 1.2 x 6.5 x 150 mm

**Rack**  
 05134001001 1 x 190 x 50 mm

**350 PH**  
 05008710001 1 x PH 1 x 80 mm  
 05008720001 1 x PH 2 x 100 mm

**335**  
 05110001001<sup>1)</sup> 1 x 0.5 x 3 x 80 mm  
 05110007001 1 x 1 x 5.5 x 125 mm  
 1) без Lasertip

Компактная форма



Благодаря компактной форме ручки и короткому рабочему концу инструменты Kraftform Stubby особенно подходят для работы в ограниченном пространстве.

Ощущаемая эргономика



Двухкомпонентная ручка Kraftform обеспечивает передачу больших усилий благодаря более мягким, нескользящим зонам и высокую скорость работы, т.е. быстрое вращение благодаря твёрдым зонам ручки.

Долгий срок службы

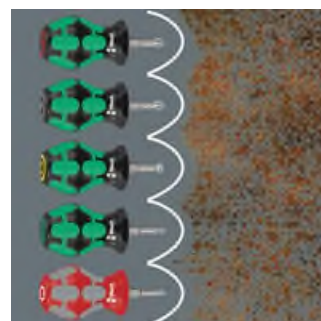

Специальная обработка поверхности инструментов обеспечивает высокую защиту от коррозии и оптимальную точность при завинчивании.

Lasertip предотвращает соскальзывание

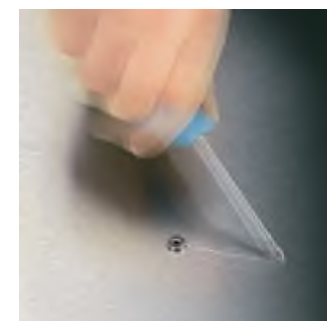

Часто при завинчивании отвертка выскальзывает из винта. Иногда при этом повреждается ценная поверхность или дело даже кончается травмой. В отвертках Wera наконечник Lasertip обработан лазером до микроскопической шероховатости. Такая шероховатая поверхность буквально "врезается" в головку винта. О случайном соскальзывании отвертки можно забыть.

Kraftform Plus – серия 300

Идентификаторы инструментов "Take it easy"



Отвёртки, снабжены индикатором "Take it easy": цветовая кодировка профиля наконечника и маркировка размера на ручке отвёртки.

Шестигранный край ручки



Шестигранный наплав ручки защищает от перекачивания инструмента на рабочем месте. Искать упавший инструмент больше не потребуется.

С практичной подставкой из пластика



Включая практичную подставку для удобного размещения отвёрток.



## **Набор WERA Kraftform Christmas Edition 2021, отвёртка VDE PH 2 x 100 мм и открывалка**

Отвёртка VDE Wera с многокомпонентной ручкой Kraftform для работы в быстром и щадящем режиме: твердые зоны ручки для высокой скорости работы, в то время как мягкие зоны ручки обеспечивают передачу больших моментов силы. Поштучная проверка под напряжением 10000 В для безопасной работы на оборудовании с максимально допустимым напряжением 1000 В. Зауженный рабочий конец, с защитной изоляцией. Идентификатор инструментов Take it easy: цветовая кодировка профиля и маркировка размера – для простого и быстрого отбора нужного инструмента. Шестигранный край ручки предотвращает надоедливое перекатывание отвёртки на рабочем месте. В набор включена выполненная в стиле отвёрток Kraftform открывашка, которая поможет отдохнуть после трудового дня. Привлекательная упаковка отлично подойдет также в качестве подарка на Рождество.

### **Комплект поставки**

Отвёртка диэлектрическая крестовая, с зауженным концом, PH 2 x 100 мм - 1 шт.

Бутылочная открывалка - 1 шт.

Упаковка - 1 шт.



<b>EAN:</b>	4013288209580	<b>Размеры:</b>	235x110x80 mm
<b>№ детали:</b>	05134000001	<b>Вес:</b>	571 g
<b>№ артикула:</b>	Kraftform Micro Big Pack 1	<b>Страна происхождения:</b>	CZ
		<b>№ таможенного тарифа:</b>	82054000

- Набор отвёрток Kraftform Micro в добротной, компактной сумке-скрутке, включающий 25 предметов
- Многокомпонентная ручка Kraftform Micro для быстрой и эргономичной работы
- Инструменты с защитой от перекатывания и подвижной головкой для скоростного завинчивания
- Наконечник Wera Black Point обеспечивает точность работы и оптимальную защиту от коррозии
- С индикатором "Take it easy": Цветовая маркировка профиля и гравировка размера

Отвёртки Wera Micro в наборе для тонких работ. За счёт опоры руки на подвижную головку и наличия расположенной под ней зоны быстрого вращения отвёрткой можно работать в скоростном режиме. Не надо тратить время на перехватывание инструмента. Инструменты хранятся и переносятся в добротной сумке, поэтому отвёртки всегда под рукой. С идентификатором инструментов Take it easy: цветовая кодировка профиля и маркировка размера.



Серия Kraftform Micro

Содержимое:



**2050 PH Micro**  
 05345290001<sup>1),2)</sup> 1 x PH 000 x 40 mm  
 05118019001<sup>1),2)</sup> 1 x PH 00 x 40 mm  
 05118026001<sup>3)</sup> 1 x PH 0 x 40 mm

1) Оптимизированы для азиатских винтов PH  
 2) Рабочий конец со стороны отвода обточен до номинального размера на длину 10 мм  
 3) Размер 0 модифицирован в соответствии со стандартом JCIS 0 (Japanese Camera Industrial Standard)



**2067 TORX®**  
 05118040001 1 x TX 5 x 40 mm  
 05118042001 1 x TX 6 x 40 mm

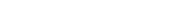

**2067 TORX® HF**  
 05118181001 1 x TX 5 x 40 mm  
 05118182001 1 x TX 6 x 40 mm  
 05118183001 1 x TX 7 x 60 mm  
 05118184001 1 x TX 8 x 60 mm  
 05118186001 1 x TX 10 x 60 mm



**2067 TORX PLUS® IPR Micro**  
 05030160001<sup>1)</sup> 1 x 1 IPR x 40 mm  
 1) Без отверстия



**2054 Micro**  
 05118062001 1 x 0.9 x 40 mm  
 05118064001 1 x 1.3 x 40 mm  
 05118066001 1 x 1.5 x 60 mm  
 05118068001 1 x 2 x 60 mm

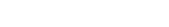

**2035 Micro**  
 05118002001 1 x 0.23 x 1.5 x 40 mm  
 05118004001 1 x 0.30 x 1.8 x 60 mm  
 05117997001 1 x 0.35 x 2.5 x 40 mm  
 05118006001 1 x 0.40 x 2 x 60 mm  
 05118008001 1 x 0.40 x 2.5 x 80 mm  
 05118010001 1 x 0.50 x 3 x 80 mm



**2069 Micro**  
 05118120001 1 x 4 x 60 mm  
 05118126001 1 x 5.5 x 60 mm



**2072**  
 05118145001 1 x m x 40 mm



**1429**  
 05027456001 1 x 1 x 3.5 x 50 mm



**K240**  
 1 x 240 x 50 mm



Серия Kraftform Micro



Ручка Kraftform Micro с подвижной головкой для скоростного вращения

Идентификаторы инструментов "Take it easy"



Отвёртки, снабжены индикатором "Take it easy": цветовая кодировка профиля наконечника и маркировка размера на ручке отвёртки.

Ручка Kraftform Micro



Многокомпонентная ручка отвертки для эргономичной и правильной работы.

Лучшая отвертка для электронщиков



Отвертка Kraftform и ручка с особым расположением трех функциональных зон прекрасно соответствует этим требованиям. Подвижная головка свободного хода для опоры рукой, идеально дополняет эти преимущества.

Прецизионная зона

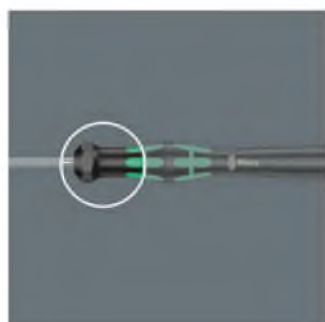

Прецизионная зона, непосредственно держащая рабочий конец, выполнена так, чтобы в процессе работы всегда чувствовать угол вращения, имеющий важное значение при юстировочных работах

Зона приложения усилия

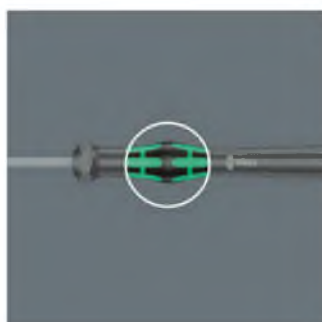

Зона приложения усилия с мягкими участками рядом с рабочим концом отвертки способствует передаче высоких моментов откручивания и затяжки без потери контакта с винтом.

Зона скоростного вращения

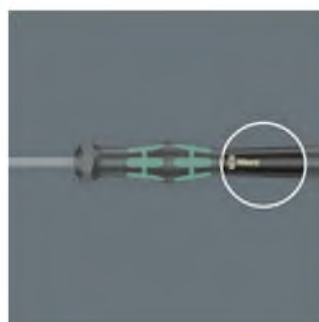

Зона скоростного вращения под подвижной головкой обеспечивает стремительное вращение отвертки.

Наконечник Wera Black Point

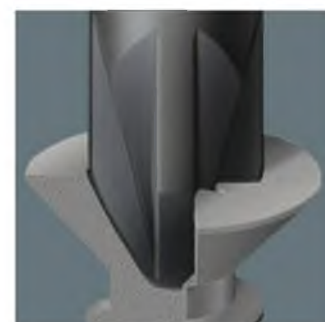

Наконечник Wera Black Point, а также сложная технология закалки гарантируют долгий срок его службы, повышенную защиту от коррозии и высокую точность посадки.



## Набор отверток WERA Kraftform Plus Red Bull Racing Lasertip 227700

### Описание

- Незаменим для всех любителей мотоспорта, ориентированных на использование инструментов высшего качества: набор отвёрток **Red Bull Racing** – продукт фирмы Wera
- Для винтов со шлицем, Phillips и Pozidriv.
- Набор из 6 отверток с ручкой Kraftform Plus для комфортной работы без появления на руках мозолей и волдырей.
- Твердые зоны ручки для высокой скорости работы, в то время как мягкие зоны ручки обеспечивают передачу больших моментов силы.
- Наконечник Lasertip надёжно вгрызается в головку винта и предотвращает выскальзывание отвёртки.
- Шестигранный край ручки предотвращает надоедливое перекатывание отвёртки на рабочем месте.
- С маркировкой ручки для облегчённого отбора и сортировки инструментов.
- Набор включает практичную подставку для удобного размещения отвёрток.



05227700001

1



350 PH Red  
Bull Racing 1 x PH 1x80  
1 x PH 2x100



355 PZ Red  
Bull Racing 1 x PZ 1x80  
1 x PZ 2x100



334 Red Bull  
Racing 1 x 1.2x6.5x150



335 Red Bull  
Racing 1 x 0.6x3.5x100  
1 x 1.0x5.5x125



Многокомпонентная рукоятка Kraftform

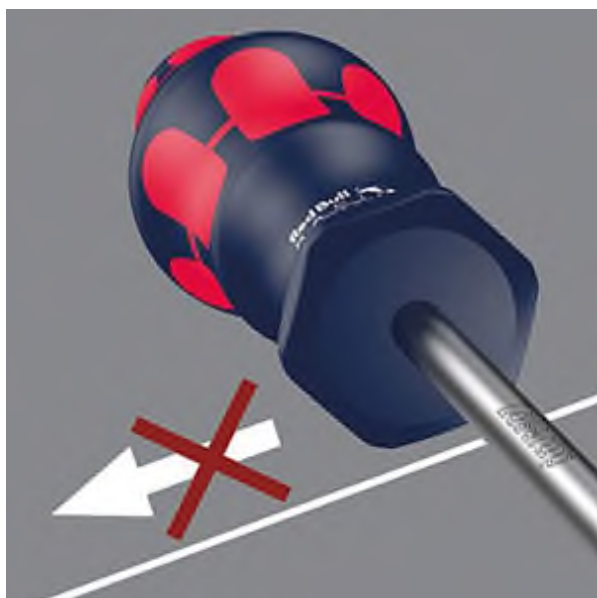

Шестигранный край рукоятки защищает от перекатывания



Твердая зона ручки с наибольшим диаметром  
вращается в руке подобно колесу



Маркировка



Lasertip крепко "цепляется" за шлиц винта и  
предотвращает выскальзывание из него



Наборы поставляются с подставкой

## Характеристики

Вид Промышленный



## Набор отверток WERA Kraftform Classic 1734/6, 031280

### Описание

- Для винтов со шлицем и Phillips
- Исполнение: 6 компонентов (031220, 031221, 031200, 031210, 031211, 031212) в упаковке с ОКНОМ



**1750 PH**



**1 x PH 1x80  
1 x PH 2x100**



**1734**



**1 x 1.2x6.5x150**



**1735**



**1 x 0.5x3.0x80  
1 x 0.8x4.0x100  
1 x 1.0x5.5x125**



Многокомпонентная рукоятка Kraftform

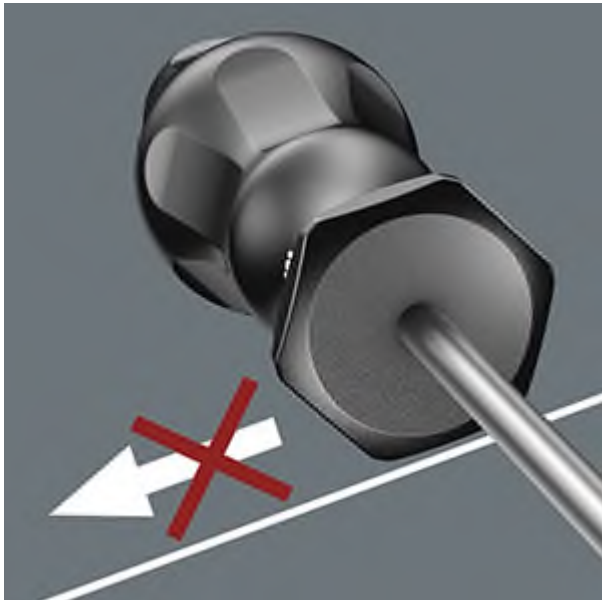

Шестигранный край рукоятки защищает от перекачивания



Наконечник Black Point. Сложная технология заковки



Долговечный материал

## **Характеристики**

Вид Монтажный

## **Комплект поставки**

1734 1 x 1,2x6,5x150 1 x 0,5x3,0x80; 1 x 0,8x4,0x100 1 x 1,0x5,5x125 1 x PH 1x80; 1 x PH 2x100 - 1 шт.





## Набор отверток WERA WE-136270

### Описание

**Набор отверток WERA WE-136270** включает в себя большое количество инструментов с разнообразными размерами стержней и типами шлицей. Отвертки обладают эргономичными рукоятками, что делает монтажные работы более комфортными. Жала выполнены из прочной стали высокого качества, которая повышает рабочий ресурс отверток. Наличие в наборе изолированных инструментов позволят выполнять электромонтажные работы с деталями, находящимися под высоким напряжением.

### Характеристики

Диэлектрическое покрытие Есть

Количество в наборе, шт 12

Материал рукояти Двухкомпонентная

Тип шлица SL 3-3,5-4-5,5-6,5; PH 00-1-2; PZ 2

Форма ручки Прямая

## Stubby Set 3 Набор коротких отвёрток, 5 предметов

Kraftform Plus – серия 300

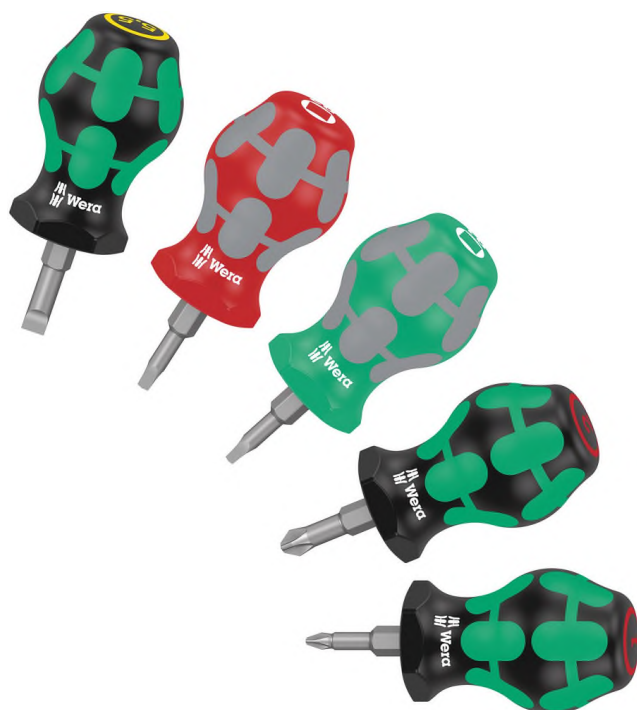

**EAN:** 4013288214096  
**№ детали:** 05008872001  
**№ артикула:** Stubby Set 3

**Размеры:** 115x114x39 mm  
**Вес:** 230 g  
**Страна происхождения:** CZ  
**№ таможенного тарифа:** 82054000

- Короткая компактная форма для работы в очень ограниченном пространстве
- Эргономичная двухкомпонентная ручка Kraftform для точной работы
- Рабочие концы с преимуществами битов, изготовленных по технологии Wera
- С шестигранным напльвом ручки для защиты от перекатывания
- С индикатором "Take it easy": Цветовая маркировка профиля и гравировка размера

Особо короткие отвёртки для труднодоступных мест. Двухкомпонентная ручка Kraftform с практичным сочетанием мягких и твёрдых зон обеспечивает уверенный хват рукой и точные манипуляции. Рабочие концы изготовлены по той же технологии, что и биты Wera. Специальная обработка поверхности для особой защиты от коррозии и оптимальной посадки в головке винта. Шестигранный край ручки предотвращает надоедливое перекатывание отвёртки на рабочем месте.

## Stubby Set 3 Набор коротких отвёрток, 5 предметов

Kraftform Plus – серия 300



### Содержимое:

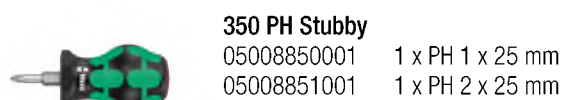

**350 PH Stubby**  
05008850001 1 x PH 1 x 25 mm  
05008851001 1 x PH 2 x 25 mm

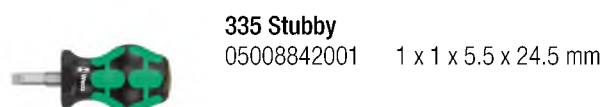

**335 Stubby**  
05008842001 1 x 1 x 5.5 x 24.5 mm

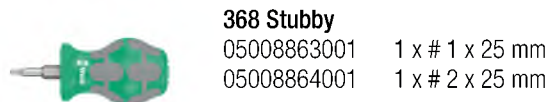

**368 Stubby**  
05008863001 1 x # 1 x 25 mm  
05008864001 1 x # 2 x 25 mm

### Компактная форма



Благодаря компактной форме ручки и короткому рабочему концу инструменты Kraftform Stubby особенно подходят для работы в ограниченном пространстве.

### Ощущаемая эргономика



Двухкомпонентная ручка Kraftform обеспечивает передачу больших усилий благодаря более мягким, нескользящим зонам и высокую скорость работы, т.е. быстрое вращение благодаря твёрдым зонам ручки.

### Долгий срок службы

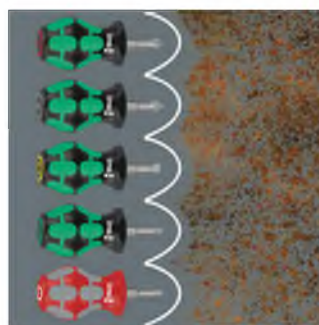

Специальная обработка поверхности инструментов обеспечивает высокую защиту от коррозии и оптимальную точность при завинчивании.

### Идентификаторы инструментов "Take it easy"



Отвёртки, снабжены индикатором "Take it easy": цветовая кодировка профиля наконечника и маркировка размера на ручке отвёртки.

### Шестигранный край ручки



Шестигранный наплыв ручки защищает от перекатывания инструмента на рабочем месте. Искать упавший инструмент больше не потребуется.

## 300/7 Mix 2 Набор отвёрток, 7 предметов

Kraftform Plus – серия 300



**EAN:** 4013288214225  
**№ детали:** 05008901001  
**№ артикула:** 300/7 Mix 2

**Размеры:** 286x202x55 mm  
**Вес:** 670 g  
**Страна происхождения:** CZ  
**№ таможенного тарифа:** 82054000

- Stubby - короткие, компактные отвёртки для работы в очень ограниченном пространстве
- Отвёртка с длинным рабочим концом и наконечником Lasertip
- Эргономичная двухкомпонентная ручка Kraftform для точной работы
- С шестигранным напльвом ручки для защиты от перекатывания
- С индикатором "Take it easy": Цветовая маркировка профиля и гравировка размера

Оптимальная комплектация из обычных отвёрток с рабочим концом нормальной длины и особо коротких отвёрток Stubby для труднодоступных мест. Двухкомпонентная ручка Kraftform с практичным сочетанием мягких и твёрдых зон обеспечивает уверенный хват рукой и точные манипуляции. Рабочие концы изготовлены по той же технологии, что и биты Wera. Специальная обработка поверхности для особой защиты от коррозии и оптимальной посадки в головке винта. Шестигранный край ручки предотвращает надоедливое перекатывание отвёртки на рабочем месте.

Содержимое:

**355 PZ Stubby**  
 05008853001 1 x PZ 1 x 25 mm  
 05008854001 1 x PZ 2 x 25 mm

**334**  
 05110010001 1 x 1.2 x 6.5 x 150 mm

**Rack**  
 05134001001 1 x 190 x 50 mm

**355 PZ**  
 05009310001 1 x PZ 1 x 80 mm  
 05009317001 1 x PZ 2 x 200 mm

**335**  
 05110001001<sup>1)</sup> 1 x 0.5 x 3 x 80 mm  
 05110007001 1 x 1 x 5.5 x 125 mm  
 1) без Lasertip

Компактная форма



Благодаря компактной форме ручки и короткому рабочему концу инструменты Kraftform Stubby особенно подходят для работы в ограниченном пространстве.

Ощущаемая эргономика



Двухкомпонентная ручка Kraftform обеспечивает передачу больших усилий благодаря более мягким, нескользящим зонам и высокую скорость работы, т.е. быстрое вращение благодаря твёрдым зонам ручки.

Долгий срок службы



Специальная обработка поверхности инструментов обеспечивает высокую защиту от коррозии и оптимальную точность при завинчивании.

Lasertip предотвращает соскальзывание

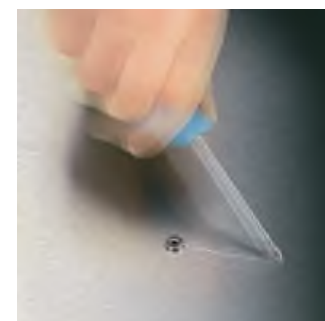

Часто при завинчивании отвертка выскальзывает из винта. Иногда при этом повреждается ценная поверхность или дело даже кончается травмой. В отвертках Wera наконечник Lasertip обработан лазером до микроскопической шероховатости. Такая шероховатая поверхность буквально "врезается" в головку винта. О случайном соскальзывании отвертки можно забыть.

Kraftform Plus – серия 300

Идентификаторы инструментов "Take it easy"



Отвёртки, снабжены индикатором "Take it easy": цветовая кодировка профиля наконечника и маркировка размера на ручке отвёртки.

Шестигранный край ручки



Шестигранный наплав ручки защищает от перекачивания инструмента на рабочем месте. Искать упавший инструмент больше не потребуется.

С практичной подставкой из пластика





Включая практичную подставку для удобного размещения отвёрток.



## Набор отверток WERA 3367/3355/6, нержавеющая сталь, 6 шт. + подставка 032062

### Описание

- **Применение:** для винтов TORX® и Pozidriv
- **Исполнение:** 6 предметов в упаковке с окошком + подставка

код				
05032062001		3355 PZ	1 x PZ 1x80 1 x PZ 2x100	1
		3367 TX	1 x TX 10x80 1 x TX 15x80 1 x TX 20x100 1 x TX 25x100	

### Характеристики

Вид Строительный



## Набор отверток WERA Kraftform Classic 1734/55/6, 031281

### Описание

- Для винтов со шлицем и Pozidriv
- 6 компонентов (031225, 031226, 031200, 031210, 031211, 031212) в упаковке с окном



**1755 PZ**

1 x PZ 1x80  
1 x PZ 2x100



**1734**

1 x 1.2x6.5x150



**1735**

1 x 0.5x3.0x80  
1 x 0.8x4.0x100  
1 x 1.0x5.5x125







Многокомпонентная рукоятка Kraftform

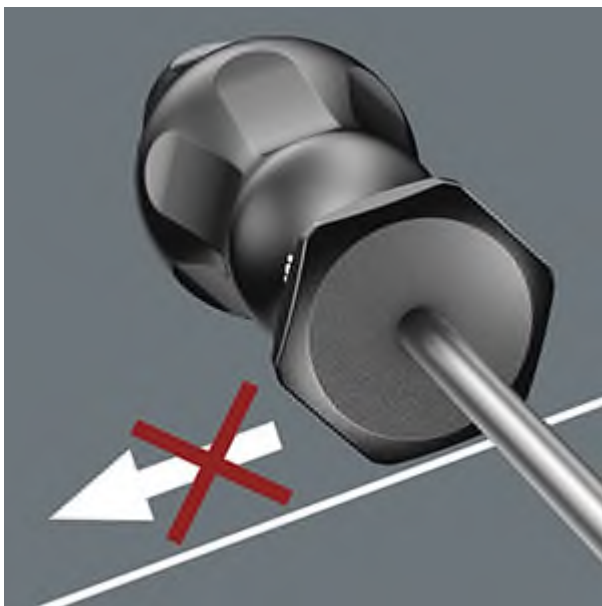

Шестигранный край рукоятки защищает от перекачивания



Наконечник Black Point. Сложная технология закалки



Долговечный материал

## Характеристики

Вид Монтажный



## Комплект поставки

1734 1 x 1,2x6,5x150 1 x 0,5x3,0x80; 1 x 0,8x4,0x100; 1 x 1,0x5,5x125 1755 PZ 1 x PZ 1x80; 1 x PZ 2x100 - 1 шт.



## Набор отверток WERA Kraftform Comfort 1334/1355 SK/6, 031557

- Для винтов со шлицем и Pozidriv
- 6 компонентов (031471, 031472, 031430, 031431, 031433, 031434) в упаковке с окошком

			
код			
05031557001		1355 SK PZ	1 x PZ 1x80 1 x PZ 2x100
		1334 SK	1 x 0,6x3,5x75 1 x 0,8x4,0x90 1 x 1,0x5,5x100 1 x 1,2x6,5x125

### Комплект поставки

1334 SK 1 x 0,6x3,5x75; 1 x 0,8x4,0x90 1 x 1,0x5,5x100; 1 x 1,2x6,5x125 1355 SK PZ 1 x PZ 1x80; 1 x PZ 2x100 - 1 шт.





## Набор отверток диэлектрический WERA Kraftform Plus 165 i PZ/S # 1+2 , 073601

- Применение: ПлюсМинус (комбинированный профиль Pozidriv\*/шлиц)
- Исполнение: 2 штуки

В набор входят:

- Отвертка с комбинированным профилем Kraftform Plus (Серия 100) 165 i PZ/S VDE (006190, 006191)

			
код			
05073601001	 	165 i PZ/S VDE	1 x # 1x80 1 x # 2x100

### Комплект поставки

165 i PZ/S VDE 1 x # 1x80; 1 x # 2x100 - 1 шт.



**EAN:** 4013288207616  
**№ детали:** 05134275001  
**№ артикула:** 395 H0/3 Sanitär

**Размеры:** 225x95x46 mm  
**Вес:** 433 g  
**Страна происхождения:** CZ  
**№ таможенного тарифа:** 82054000

- Торцовая отвёртка для шестигранных винтов и гаек, матовый никельхром
- С полым стержнем под выступающие шпильки, особенно подходит для установки смесителя на раковину
- Многокомпонентная ручка Kraftform для быстрого и эргономичного закручивания
- С маркировкой ручки для облегчённого выбора и сортировки инструментов
- С шестигранным напльвом ручки для защиты от перекачивания

Торцовый ключ-отвёртка Wera с полым стержнем. Полый стержень для работы с резьбовыми шпильками, т.к. проходящая сквозь навинченную гайку шпилька может входить только в полость. Комплектация набора особенно подходит для установки смесителя на раковину. Многокомпонентная ручка Kraftform для высокой скорости работы и особенно эргономичного закручивания. Ручка Kraftform Plus: твёрдые зоны поддерживают высокую скорость работы, в то время как мягкие зоны ручки обеспечивают передачу больших моментов силы. Ручка с шестигранным краем для защиты от перекачивания. С маркировкой на ручке для облегчённого отбора и сортировки инструментов. Для шестигранных винтов и гаек.

Содержимое:



<b>395 H0</b>	
05029465001	1 x 10 x 90 mm
05029466001	1 x 13 x 90 mm
05029506001	1 x 7/16" x 90 mm

**Торцовый ключ-отвёртка с полым стержнем**

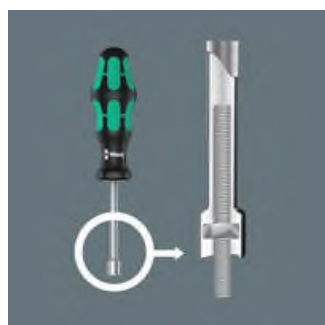

Если нужно навинтить гайку на резьбовую шпильку, то потребуется отвертка с полым стержнем, т. к. выступающая сквозь гайку шпилька может входить только в полость.

**Полый стержень**



Отвёртки 395 H0 имеют полый стержень, в который легко входит выступающая над гайкой резьбовая шпилька. Это особенно большая помощь при установке смесителя на раковину.

**Kraftform**



Исходная идея при создании ручки Kraftform заключалась в том, что форма ручки должна определяться формами руки. Время подтвердило верность данного решения. Уже в шестидесятые годы компания Wera совместно с всемирно известным институтом Фраунгофера разработала ручку отвертки, прекрасно подходящую по форме к человеческой руке. В 1968 г. после длительной работы компания Wera представила ручку Kraftform на рынке. По настоящее время ручка оптимизировалась с помощью новых технологий, но сохранила свою проверенную форму, ведь человеческая рука за это время тоже не изменилась.

**Удобная форма**



Отлично подогнанная по форме ладони ручка Kraftform бережет руку от мозолей и волдырей.

**Быстрое перехватывание**



В ручке использованы твердые материалы, поэтому ее можно быстро перехватить, совершенно не опасаясь, что она "прилипнет" к ладони. Твердая зона ручки с наибольшим диаметром вращается в руке подобно колесу.

**Большая контактная поверхность**



Большая контактная поверхность ручки - с особо высоким трением на мягких участках - обеспечивает передачу высокого крутящего момента и не давит на ладонь выступающими частями.

**Маркировка ручки**



Маркировка типа и размера наконечника на ручке отвертки облегчает ее поиск в сумке с инструментом и на рабочем месте.

**Шестигранный наплыв ручки**



Шестигранный наплыв ручки защищает от перекатывания инструмента на рабочем месте. Искать упавший инструмент больше не потребуется.



<b>EAN:</b>	4013288214669	<b>Размеры:</b>	210x132x80 mm
<b>№ детали:</b>	05057485001	<b>Вес:</b>	805 g
<b>№ артикула:</b>	Kraftform Kompakt Turbo i Imperial 1	<b>Страна происхождения:</b>	CZ
		<b>№ таможенного тарифа:</b>	82054000











- 4-кратное увеличение скорости завинчивания благодаря турбофункции (чисто механическим способом без аккумулятора)
- Включение и отключение турбофункции простым нажатием кнопки
- Турбофункция специально для лёгкого завинчивания
- Подходит для завинчиваний с растущими моментом силы без турбофункции как обычной отвёрткой
- Добротный, не требующий ухода приводной механизм из стали









Многие мастера хотели бы работать быстрее без всяких оглядок. С отвёрткой, которая отличается точностью, которая даёт окончательный результат и которая к тому же завинчивает значительно быстрее, чем обычная отвёртка. Решение нашли в подключаемом планетарном механизме: встроенный в ручку отвёртки, он чисто механическим способом в 4 раза повышает скорость завинчивания крепёжа с лёгким ходом. Во время работы одной рукой держат переднюю часть ручки, а другой рукой вращают заднюю часть ручки. Турбофункцию можно по выбору включать или отключать нажатием кнопки. Отключение рекомендуется для завинчивания и отвинчивания, связанного с высокими моментами силы, а также для тонкой юстировки. Добротный, не требующий ухода приводной механизм из стали имеет максимальный момент силы 14 Нм при отключенной турбофункции. Kraftform Turbo ручка-держатель 827 T i со сменными отвёртками Wera VDE, прошедшими поштучную проверку, обеспечивают также быструю и безопасную работу под напряжением.





Содержимое:

	<b>827 T i Kraftform Turbo</b> 05057481001 1 x 9 x 125 mm
	
	<b>KK 62 iS</b> 05003413001 1 x PH 1 x 154 mm 05003414001 1 x PH 2 x 154 mm
	
	<b>KK 67 i TORX®</b> 05003431001 1 x TX 10 x 154 mm
	
	<b>KK 68 iS</b> 05003417001 1 x # 1 x 154 mm 05003418001 1 x # 2 x 154 mm
	
	<b>KK 60 iS</b> 05003406001 1 x 0.6 x 3.5 x 154 mm 05003407001 1 x 0.8 x 4 x 154 mm 05003408001 1 x 1 x 5.5 x 154 mm
	

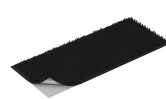
	<b>817 VDE</b> 05003990001 1 x 9 x 102 mm
	
	<b>KK 62 i PH/S</b> 05003440001 1 x # 1 x 154 mm 05003441001 1 x # 2 x 154 mm
	
	<b>KK 67 iS TORX®</b> 05003437001 1 x TX 15 x 154 mm 05003438001 1 x TX 20 x 154 mm 05003439001 1 x TX 25 x 154 mm
	
	<b>KK 60 i</b> 05003400001 1 x 0.4 x 2.5 x 154 mm
	
	<b>K120</b> 1 x 120 x 50 mm

Завинчивать быстрее

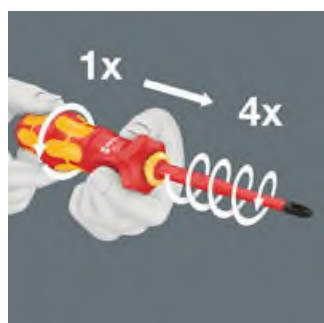

Конструкция Kraftform Turbo позволяет повысить в 4 раза скорость завинчивания вручную, особенно если крепёж имеет лёгкий ход, и всё это без электричества!

С Turbo и без Turbo



Турбофункцию можно при необходимости включить простым нажатием кнопки. Отключение рекомендуется при затяжке и отвинчивании с большим моментом силы, а также в случае тонкой юстировки.

Прочный стальной механизм, не требующий ухода



Отключение рекомендуется в случае тонкой юстировки и окончательной затяжки или отвинчивания с большим моментом силы.

Kraftform Kompakt Turbo для электриков

Система „одна ручка - много насадок“



Kraftform Turbo с посадочным гнездом 9 мм подходит для всех сменных отвёрток Wera Kraftform Kompakt VDE. Система "Одна ручка/много насадок" гарантирует гибкость в самых разных случаях работы.

Поштучная проверка



Поштучная проверка под напряжением 10000 В по стандарту IEC 60900 гарантирует безопасность работы под напряжением до 1000 В.

Kraftform



Исходная идея при создании ручки Kraftform заключалась в том, что форма ручки должна определяться формами руки. Время подтвердило верность данного решения. Уже в шестидесятые годы компания Wera совместно с всемирно известным институтом Фраунгофера разработала ручку отвертки, прекрасно подходящую по форме к человеческой руке. В 1968 г. после длительной работы компания Wera представила ручку Kraftform на рынке. По настоящее время ручка оптимизировалась с помощью новых технологий, но сохранила свою проверенную форму, ведь человеческая рука за это время тоже не изменилась.



## Набор с реверсивной отверткой WERA Kraftform 98/42 003246

### Описание

- В футляре из штампованного стального листа,
- **42 предмета.**
- 790 HA SW 3, SW 4, SW 5, SW 5,5, SW 6, SW 7, SW 8, SW 9, SW 10, SW 11, SW 12, SW 13
- Bits 800/1Z 0,6 x 4,5, 1,2 x 6,5 840/1Z SW 3, SW 4, SW 5, SW 6, SW 7, SW 8
- 851/1Z PH 1/25, PH 2/25, PH 3/25
- 855/1Z PZ 1/25, PZ 2/25, PZ 3/25
- 860/1XZN M 5, M 6, M 8, M10
- 867/1Z BO TX 10, TX 15, TX 20, TX 25, TX 27, TX 30, TX 40
- 867/1Z TX 45, TX 50



## Набор рождественский 24 предмета Wera Advent 2021

### Описание

Рождественский календарь Wera 2021 содержит сразу три совершенно особых новинки. Новый вариант приспособления для намагничивания и размагничивания инструментов подкупает своим привлекательным дизайном. Двусторонний рожковый ключ Joker на 8/10 дополнит набор гаечных ключей у многих мастеров. Мини-открывашка справится не только с пробками, но и послужит в качестве привлекательного брелока для ключей. В целом же 6 битов с битодержателем, 8 отвёрток Micro, 3 отвёртки для мастерской плюс одна отвёртка VDE составляют удачную подборку, благодаря которой после 24 декабря обладатели набора будут хорошо оснащены для решения самых разных задач. Биты можно разложить в футляре Bit-Check, который также предусмотрен в наборе, и удобно разместить даже в кармане брюк. Остальные инструменты можно разместить и хранить в прилагаемом мягком футляре. На внешней стороне футляра имеется зона с липучками, так что его можно легко крепить на стене или компонентах системы переноски инструментов Wera 2go, используя прилагаемые полоски-липучки из набора. Он легко крепится и легко снимается.

### Комплект поставки

Отвёртки PH 00x40, 0x40, 1x80 мм - 1 шт.

Отвертки PZ 1x80 мм - 1 шт.

Отвертки SL 0.40x2.5x80, 0.50x3x80 мм - 1 шт.

Отвертки SL VDE 0.4x2.5x80 мм - 1 шт.

Отвертки TX 4x40, 5x40, 8x60, 6x40 мм - 1 шт.

Битодержатель 1/4x50 мм - 1 шт.

Биты PZ 1x25, 2x25 мм - 1 шт.

Биты PH 1x25, 2x25 мм - 1 шт.

Биты TX 20x25, 25x25 мм - 1 шт.

Приспособление для намагничивания/размагничивания - 1 шт.

Двусторонний рожковый ключ Joker 8/10 - 1 шт.

Мини-открывашка - 1 шт.

Футляр Bit-Check - 1 шт.

Мягкий футляр для инструмента - 1 шт.

# 9500 Приспособление для намагничивания и размагничивания инструментов

SB, 48 mm

Принадлежности



<b>EAN:</b>	4013288219589	<b>Размеры:</b>	150x95x20 mm
<b>№ детали:</b>	05033404001	<b>Вес:</b>	41 g
<b>№ артикула:</b>	9500 SB	<b>Страна происхождения:</b>	CZ
		<b>№ таможенного тарифа:</b>	85051100

- Приспособление для намагничивания
- Для намагничивания и размагничивания наконечников
- Надёжно держит винт на инструменте

Wera приспособление для намагничивания и размагничивания инструментов, для надёжного удержания винта на отвёртке.

# 9500 Приспособление для намагничивания и размагничивания инструментов

SB, 48 mm

Принадлежности



## Намагничивание



С помощью приспособления для намагничивания и размагничивания Wera: Просто провести отверткой вдоль выемки с положительным зарядом приспособления Wera. Теперь инструмент будет прочно удерживать винт.

## Размагничивание



Для размагничивания инструмента его нужно провести вдоль "минуса".

Другие варианты таких изделий:



mm

05033404001

48,0

Ограничители глубины завинчивания



<b>EAN:</b>	4013288219282	<b>Размеры:</b>	200x60x32 mm
<b>№ детали:</b>	05130002001	<b>Вес:</b>	142 g
<b>№ артикула:</b>	881/4/1 SB	<b>Страна происхождения:</b>	CN
		<b>№ таможенного тарифа:</b>	84661038

- Битодержатель для завинчивания крепежа заподлицо на одинаковую глубину в террасную доску
- С изменяемой глубиной завинчивания крепежа
- Войлочная прокладка (сменная) защищает поверхность террасной доски от следов завинчивания
- Прилагаются: 2 запасных войлочных прокладки

При возведении террасы крепеж должен быть утоплен в досках заподлицо. Битодержатель 881/4/1 с изменяемой глубиной завинчивания и войлочной прокладкой обеспечивает утапливание крепежа на одинаковую глубину и защищает рабочие поверхности от следов завинчивания. 2 запасных войлочных прокладки прилагаются.



Ограничители глубины завинчивания

Содержимое:



881/4/1

1)

1) Набор из 5 войлочных прокладок можно заказать под кодом № 05130003001.

1 x 1/4" x 90 mm

9201



2 x 27 mm

Завинчивание крепежа заподлицо на одинаковую глубину



Битодержатель для завинчивания крепежа заподлицо на одинаковую глубину в террасную доску



Битодержатель 881/4/1 служит для завинчивания крепежа заподлицо на одинаковую глубину в террасную доску. При необходимости глубина завинчивания регулируется. Так можно избежать слишком большого утопления крепежа.

Защищает от гниения

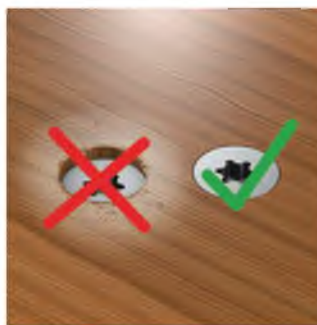

Благодаря тому, что крепёж утоплен заподлицо на одинаковую глубину, на террасных досках не появляются лужицы, которые часто вызывают гниение древесины.

Выставляемая глубина завинчивания



Выставление требуемой глубины завинчивания осуществляется с помощью сопряжённой резьбы.

Патрон со стопорным кольцом



Посадочное гнездо проверенной на практике формы. Оптимальная посадка инструмента в держателе.

Для превосходной защиты



Сменная войлочная прокладка на торце держателя защищает от появления следов завинчивания на поверхности террасной доски.

Запасные войлочные прокладки



Битодержатель 881/4/1 поставляется с двумя запасными войлочными прокладками. Набор из 5 войлочных прокладок можно заказать под кодом № 05130003001.



## Ручной держатель насадок WERA 811/1 ESD 051106

### Описание

Снят с производства. Замена на Ручной держатель насадок WERA 811/1 ESD Stubby 008881 (WE-008881)

- **Применение:** Пригоден для зажима насадок с приводом с наружным шестигранником 1/4" в соответствии с DIN 3126-C 6,3 (ISO 1173) и ряда подключения Wera 1.
- **Исполнение:** Сверхкороткое, зажим внутреннего шестигранника 1/4" с пружинным стопорным кольцом.
- **Ручка:** Kraftform, 1-компонентная.





Электрическое поверхностное сопротивление материала 10<sup>6</sup>-10<sup>9</sup> Ом



Электростатическая защита, соответствующая европейскому стандарту

## Характеристики

Вид Радиотехнический

Длина ручки, мм54

Длина стержня, мм10

Тип1/4" D 6,3

Тип3/8"



## **Фиксатор винтов на отвертку WERA 1441 018501**

### **Описание**

- Подходит для всех винтов, крепится на круглые и шестигранные рабочие концы диаметром от 2,5 мм до 4,5 мм и от 4,5 мм до 6,0 мм.
- Применение: Насадка на отвертку для фиксации винта.
- Исполнение: эластомерный пластик



## Ручной держатель WERA ESD Vario 80 328458

### Описание

- **Применение:** Рабочие концы Vario 6 мм/адаптер.
- **Ручка:** Kraftform 1-компонентная, вспомогательный шестигранник 10 мм

### Характеристики

Вид Радиотехнический  
Диаметр диапазона для гаек, мм6  
Длина ручки, мм98

9448 Футляр из текстиля Kraftform серия 900, без инструментов, 265 мм x 155 мм x 38 мм

Мягкие сумки и футляры для отвёрток, некомплектованные



**EAN:** 4013288218322  
**№ детали:** 05136524001  
**№ артикула:** 9448

**Размеры:** 270x165x55 mm  
**Вес:** 294 g  
**Страна происхождения:** CN  
**№ таможенного тарифа:** 42029298

Добротный мягкий футляр для компактного хранения инструментов; идеально для работы на выезде, поскольку материал футляра имеет малый вес и высокую стабильность; для хранения до 7 отвёрток Kraftform Serie 900; некомплектованный.

9448 Футляр из текстиля Kraftform серия 900, без инструментов, 265 мм x 155

мм x 38 мм

Мягкие сумки и футляры для отвёрток, неукomплетованные



Другие варианты таких изделий:



MM



MM



MM

05136524001	265,0	155,0	38,0
-------------	-------	-------	------

9447 Футляр из текстиля Kraftform серия 300, без инструментов, 265 мм x 155 мм x 38 мм

Мягкие сумки и футляры для отвёрток, некомплектованные



<b>EAN:</b>	4013288218315	<b>Размеры:</b>	270x165x55 mm
<b>№ детали:</b>	05136523001	<b>Вес:</b>	294 g
<b>№ артикула:</b>	9447	<b>Страна происхождения:</b>	CN
		<b>№ таможенного тарифа:</b>	42029298

- Дurable материал, хорошо держит форму
- Надёжная застёжка на липучках предотвращает случайное раскрытие футляра и потерю инструмента
- Компактный дизайн для компактного хранения
- Малый вес для удобной переноски
- Совместимо с системой Wera 2go

Дurable мягкий футляр для компактного хранения инструментов; идеально для работы на выезде, поскольку материал футляра имеет малый вес и высокую стабильность; для хранения до 7 отвёрток Kraftform Serie 300; некомплектованный.



9447 Футляр из текстиля Kraftform серия 300, без инструментов, 265 мм x 155 мм x 38 мм

Мягкие сумки и футляры для отвёрток, неукomплетованные



Прочные, лёгкие, держат форму



Используемый материал отличается высокой прочностью. При этом мягкий футляр имеет малый вес и держит форму. Даже если мягкий футляр уронить, инструменты внутри останутся под надёжной защитой.

Прочные петли для надёжной фиксации



Прочные петли из широкой резинки держат инструмент надёжно и крепко.

Гибкость за счёт полоски-липучки

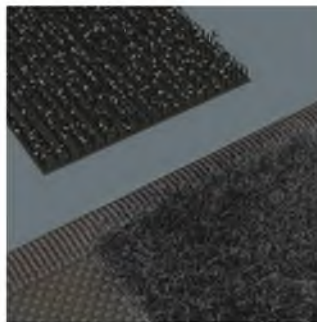

Мягкий футляр имеет с обратной стороны зону на липучках. Используя прилагаемые полоски-липучки, мягкий футляр можно прикрепить к компонентам системы Wera 2go. Или к стене, полке и инструментальной тележке.

Другие варианты таких изделий:



мм



мм



мм

05136523001

265,0

155,0

38,0

9449 Футляр из текстиля Kraftform серия 3100 VDE, без инструментов, 265 мм  
x 155 мм x 38 мм

Мягкие сумки и футляры для отвёрток, неукomплектованные



<b>EAN:</b>	4013288218339	<b>Размеры:</b>	270x165x55 mm
<b>№ детали:</b>	05136525001	<b>Вес:</b>	294 g
<b>№ артикула:</b>	9449	<b>Страна происхождения:</b>	CN
		<b>№ таможенного тарифа:</b>	42029298

- Добротный материал, хорошо держит форму
- Надёжная застёжка на липучках предотвращает случайное раскрытие футляра и потерю инструмента
- Компактный дизайн для компактного хранения
- Малый вес для удобной переноски
- Совместимо с системой Wera 2go

Добротный мягкий футляр для компактного хранения инструментов; идеально для работы на выезде, поскольку материал футляра имеет малый вес и высокую стабильность; для хранения до 7 отвёрток Kraftform Serie 3100 VDE; неукomплектованный.

9449 Футляр из текстиля Kraftform серия 3100 VDE, без инструментов, 265 мм  
x 155 мм x 38 мм

Мягкие сумки и футляры для отвёрток, неукomплетованные



Прочные, лёгкие, держат форму



Используемый материал отличается высокой прочностью. При этом мягкий футляр имеет малый вес и держит форму. Даже если мягкий футляр уронить, инструменты внутри останутся под надёжной защитой.

Прочные петли для надёжной фиксации



Прочные петли из широкой резинки держат инструмент надёжно и крепко.

Гибкость за счёт полоски-липучки

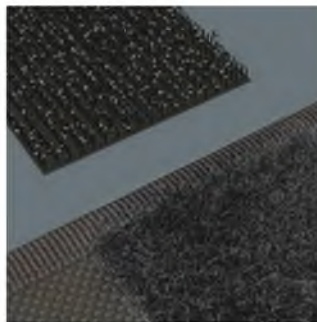

Мягкий футляр имеет с обратной стороны зону на липучках. Используя прилагаемые полоски-липучки, мягкий футляр можно прикрепить к компонентам системы Wera 2go. Или к стене, полке и инструментальной тележке.

Другие варианты таких изделий:



мм



мм



мм

05136525001

265,0

155,0

38,0

9407 Футляр из текстиля Kraftform серия 100 VDE, без инструментов, 265 мм x 155 мм x 38 мм

Мягкие сумки и футляры для отвёрток, неукomплектованные



<b>EAN:</b>	4013288218186	<b>Размеры:</b>	270x165x55 mm
<b>№ детали:</b>	05136456001	<b>Вес:</b>	294 g
<b>№ артикула:</b>	9407	<b>Страна происхождения:</b>	CN
		<b>№ таможенного тарифа:</b>	42029298

- Добротный материал, хорошо держит форму
- Надёжная застёжка на липучках предотвращает случайное раскрытие футляра и потерю инструмента
- Компактный дизайн для компактного хранения
- Малый вес для удобной переноски
- Совместимо с системой Wera 2go

Добротный мягкий футляр для компактного хранения инструментов; идеально для работы на выезде, поскольку материал футляра имеет малый вес и высокую стабильность; для хранения до 7 отвёрток Kraftform серии 100 VDE; неукomплектованный.

9407 Футляр из текстиля Kraftform серия 100 VDE, без инструментов, 265 мм x 155 мм x 38 мм

Мягкие сумки и футляры для отвёрток, неукomплетованные



Прочные, лёгкие, держат форму



Используемый материал отличается высокой прочностью. При этом мягкий футляр имеет малый вес и держит форму. Даже если мягкий футляр уронить, инструменты внутри останутся под надёжной защитой.

Прочные петли для надёжной фиксации



Прочные петли из широкой резинки держат инструмент надёжно и крепко.

Гибкость за счёт полоски-липучки

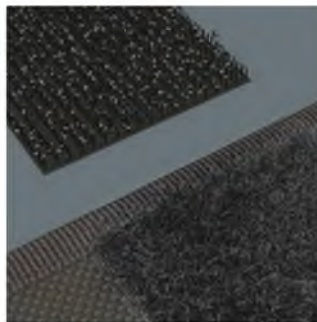

Мягкий футляр имеет с обратной стороны зону на липучках. Используя прилагаемые полоски-липучки, мягкий футляр можно прикрепить к компонентам системы Wera 2go. Или к стене, полке и инструментальной тележке.

Другие варианты таких изделий:



мм



мм



мм

05136456001

265,0

155,0

38,0

**9429 Складная сумка для набора из не более 20 предметов Kraftform Micro ESD, без инструментов, 235 x 115 mm**  
Мягкие сумки и футляры для отвёрток, неукomплектованные



<b>EAN:</b>	4013288211736	<b>Размеры:</b>	225x118x50 mm
<b>№ детали:</b>	05136480001	<b>Вес:</b>	130 g
<b>№ артикула:</b>	9429	<b>Страна происхождения:</b>	CN
		<b>№ таможенного тарифа:</b>	42029298

- Дюбротный материал
- Надёжная застёжка на липучках предотвращает случайное раскрытие футляра и потерю инструмента
- Компактный дизайн для компактного хранения
- Малый вес для удобной переноски
- Совместимо с системой Wera 2go

Дюбротная сумка-скрутка для компактного хранения инструмента; идеально для работы на выезде, поскольку материал сумки имеет малый вес и высокую стабильность;; для хранения наборов Kraftform Micro, включающих не более 11 отвёрток; неукomплектованная.

9429 Складная сумка для набора из не более 20 предметов Kraftform Micro ESD, без инструментов, 235 x 115 mm  
Мягкие сумки и футляры для отвёрток, неукomплектованные



Добротный материал

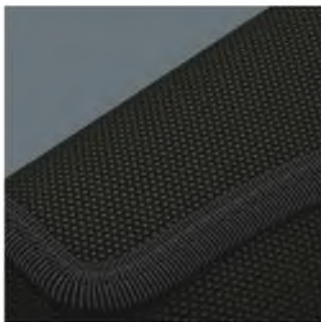

Используемый материал отличается высокой прочностью.

Прочные петли для надёжной фиксации



Прочные петли из широкой резинки держат инструмент надёжно и крепко.

Гибкость за счёт полоски-липучки

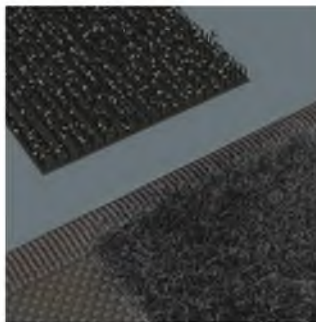

Мягкий футляр имеет с обратной стороны зону на липучках. Используя прилагаемые полоски-липучки, мягкий футляр можно прикрепить к компонентам системы Wera 2go. Или к стене, полке и инструментальной тележке.

Другие варианты таких изделий:

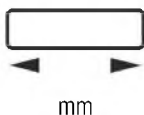

mm

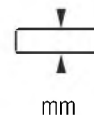

mm

05136480001

235

115

9454 Складная сумка для набора из не более 12 предметов Kraftform Micro,  
без инструментов, 235 x 115 мм  
Мягкие сумки и футляры для отвёрток, неукомплектованные

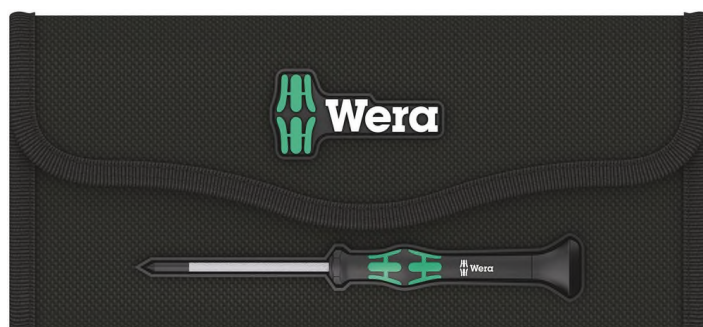

<b>EAN:</b>	4013288169341	<b>Размеры:</b>	240x93x7 mm
<b>№ детали:</b>	05671385001	<b>Вес:</b>	109 g
<b>№ артикула:</b>	9454	<b>Страна происхождения:</b>	CN
		<b>№ таможенного тарифа:</b>	42029298

- Складная сумка для отвёрток Kraftform Micro
- Прочная сумка с надёжным замком на липучках, с петлями для крепления на поясе и подвешивания
- Рассчитана на 12 отвёрток Kraftform Micro

Прочная складная сумка на 12 отвёрток Kraftform Micro на липучках, с петлями для крепления на поясе и подвешивания, без инструментов



9454 Складная сумка для набора из не более 12 предметов Kraftform Micro,  
без инструментов, 235 x 115 mm  
Мягкие сумки и футляры для отвёрток, неукomплетованные



Другие варианты таких изделий:

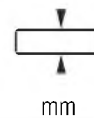
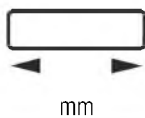

05671385001

235

115

9428 Складная сумка для набора из не более 11 предметов Kraftform Kompakt Micro, без инструментов, 235 x 115 mm  
Мягкие сумки и футляры для отвёрток, неукomплектованные



<b>EAN:</b>	4013288194657	<b>Размеры:</b>	140x90x15 mm
<b>№ детали:</b>	05136478001	<b>Вес:</b>	38 g
<b>№ артикула:</b>	9428	<b>Страна происхождения:</b>	CN
		<b>№ таможенного тарифа:</b>	42029298

- Дюбротный материал
- Надёжная застёжка на липучках предотвращает случайное раскрытие футляра и потерю инструмента
- Компактный дизайн для компактного хранения
- Малый вес для удобной переноски
- Совместимо с системой Wera 2go

Дюбротная складная сумка для компактного хранения инструментов; идеально для работы на выезде, поскольку материал сумки имеет малый вес и высокую стабильность; для хранения наборов Kraftform Kompakt Micro, включающих не более 11 предметов; неукomплектованная

9428 Складная сумка для набора из не более 11 предметов Kraftform Kompakt  
Micro, без инструментов, 235 x 115 mm  
Мягкие сумки и футляры для отвёрток, неукomплетованные



Добротный материал

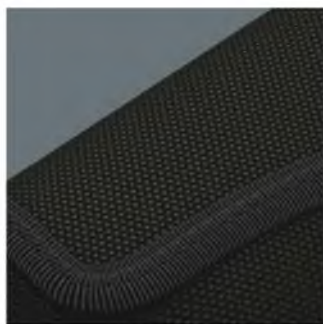

Используемый материал отличается высокой прочностью.

Прочные петли для надёжной фиксации



Прочные петли из широкой резинки держат инструмент надёжно и крепко.

Другие варианты таких изделий:



mm



mm

05136478001

235

115

9426 Складная сумка для набора из не более 11 предметов Kraftform Kompakt  
Micro ESD , без инструментов, 235 x 115 mm  
Мягкие сумки и футляры для отвёрток, неукomплектованные



<b>EAN:</b>	4013288194268	<b>Размеры:</b>	140x90x10 mm
<b>№ детали:</b>	05136476001	<b>Вес:</b>	50 g
<b>№ артикула:</b>	9426	<b>Страна происхождения:</b>	CN
		<b>№ таможенного тарифа:</b>	42029298

- Дюбротный материал
- Надёжная застёжка на липучках предотвращает случайное раскрытие футляра и потерю инструмента
- Компактный дизайн для компактного хранения
- Малый вес для удобной переноски
- Совместимо с системой Wera 2go

Дюбротная складная сумка для компактного хранения инструментов; идеально для работы на выезде, поскольку материал сумки имеет малый вес и высокую стабильность; для хранения наборов Kraftform Kompakt Micro ESD, включающих не более 11 предметов; неукomплектованная.

9426 Складная сумка для набора из не более 11 предметов Kraftform Kompakt  
Micro ESD , без инструментов, 235 x 115 mm  
Мягкие сумки и футляры для отвёрток, неукomплетованные



Добротный материал

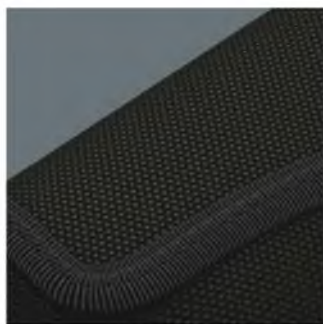

Используемый материал отличается высокой прочностью.

Прочные петли для надёжной фиксации



Прочные петли из широкой резинки держат инструмент надёжно и крепко.

Другие варианты таких изделий:



mm



mm

05136476001

235

115

9427 Складная сумка для набора из не более 20 предметов Kraftform Micro ESD, без инструментов, 235 x 115 mm  
Мягкие сумки и футляры для отвёрток, неукomплектованные



<b>EAN:</b>	4013288194640	<b>Размеры:</b>	145x90x21 mm
<b>№ детали:</b>	05136477001	<b>Вес:</b>	57 g
<b>№ артикула:</b>	9427	<b>Страна происхождения:</b>	CN
		<b>№ таможенного тарифа:</b>	42029298

- Дюбротный материал
- Надёжная застёжка на липучках предотвращает случайное раскрытие футляра и потерю инструмента
- Компактный дизайн для компактного хранения
- Малый вес для удобной переноски
- Совместимо с системой Wera 2go

Дюбротная складная сумка для компактного хранения инструментов; идеально для работы на выезде, поскольку материал сумки имеет малый вес и высокую стабильность; для хранения наборов Kraftform Kompakt Micro ESD, включающих не более 20 предметов, неукomплектованная.

9427 Складная сумка для набора из не более 20 предметов Kraftform Micro ESD, без инструментов, 235 x 115 mm  
Мягкие сумки и футляры для отвёрток, неукomплетованные



Добротный материал

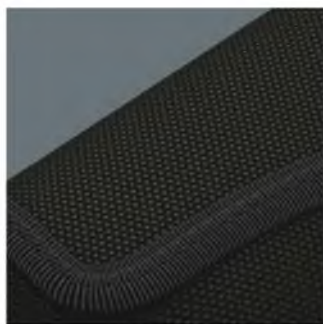

Используемый материал отличается высокой прочностью.

Прочные петли для надёжной фиксации



Прочные петли из широкой резинки держат инструмент надёжно и крепко.

Другие варианты таких изделий:



mm



mm

05136477001

235

115

**По вопросам продаж и поддержки обращайтесь:**

Алматы (7273)495-231	Казань (843)206-01-48	Новокузнецк (3843)20-46-81	Смоленск (4812)29-41-54
Архангельск (8182)63-90-72	Калининград (4012)72-03-81	Новосибирск (383)227-86-73	Сочи (862)225-72-31
Астрахань (8512)99-46-04	Калуга (4842)92-23-67	Омск (3812)21-46-40	Ставрополь (8652)20-65-13
Барнаул (3852)73-04-60	Кемерово (3842)65-04-62	Орел (4862)44-53-42	Сургут (3462)77-98-35
Белгород (4722)40-23-64	Киров (8332)68-02-04	Оренбург (3532)37-68-04	Тверь (4822)63-31-35
Брянск (4832)59-03-52	Краснодар (861)203-40-90	Пенза (8412)22-31-16	Томск (3822)98-41-53
Владивосток (423)249-28-31	Красноярск (391)204-63-61	Пермь (342)205-81-47	Тула (4872)74-02-29
Волгоград (844)278-03-48	Курск (4712)77-13-04	Ростов-на-Дону (863)308-18-15	Тюмень (3452)66-21-18
Вологда (8172)26-41-59	Липецк (4742)52-20-81	Рязань (4912)46-61-64	Ульяновск (8422)24-23-59
Воронеж (473)204-51-73	Магнитогорск (3519)55-03-13	Самара (846)206-03-16	Уфа (347)229-48-12
Екатеринбург (343)384-55-89	Москва (495)268-04-70	Санкт-Петербург (812)309-46-40	Хабаровск (4212)92-98-04
Иваново (4932)77-34-06	Мурманск (8152)59-64-93	Саратов (845)249-38-78	Челябинск (351)202-03-61
Ижевск (3412)26-03-58	Набережные Челны (8552)20-53-41	Севастополь (8692)22-31-93	Череповец (8202)49-02-64
Иркутск (395)279-98-46	Нижний Новгород (831)429-08-12	Симферополь (3652)67-13-56	Ярославль (4852)69-52-93
Россия (495)268-04-70	Киргизия (996)312-96-26-47	Казахстан (7172)727-132	