

Технические характеристики

По вопросам продаж и поддержки обращайтесь:

Алматы (7273)495-231
Архангельск (8182)63-90-72
Астрахань (8512)99-46-04
Барнаул (3852)73-04-60
Белгород (4722)40-23-64
Брянск (4832)59-03-52
Владивосток (423)249-28-31
Волгоград (844)278-03-48
Вологда (8172)26-41-59
Воронеж (473)204-51-73
Екатеринбург (343)384-55-89
Иваново (4932)77-34-06
Ижевск (3412)26-03-58
Иркутск (395)279-98-46
Россия (495)268-04-70

Казань (843)206-01-48
Калининград (4012)72-03-81
Калуга (4842)92-23-67
Кемерово (3842)65-04-62
Киров (8332)68-02-04
Краснодар (861)203-40-90
Красноярск (391)204-63-61
Курск (4712)77-13-04
Липецк (4742)52-20-81
Магнитогорск (3519)55-03-13
Москва (495)268-04-70
Мурманск (8152)59-64-93
Набережные Челны (8552)20-53-41
Нижний Новгород (831)429-08-12
Киргизия (996)312-96-26-47

Новокузнецк (3843)20-46-81
Новосибирск (383)227-86-73
Омск (3812)21-46-40
Орел (4862)44-53-42
Оренбург (3532)37-68-04
Пенза (8412)22-31-16
Пермь (342)205-81-47
Ростов-на-Дону (863)308-18-15
Рязань (4912)46-61-64
Самара (846)206-03-16
Санкт-Петербург (812)309-46-40
Саратов (845)249-38-78
Севастополь (8692)22-31-93
Симферополь (3652)67-13-56
Казахстан (7172)727-132

Смоленск (4812)29-41-54
Сочи (862)225-72-31
Ставрополь (8652)20-65-13
Сургут (3462)77-98-35
Тверь (4822)63-31-35
Томск (3822)98-41-53
Тула (4872)74-02-29
Тюмень (3452)66-21-18
Ульяновск (8422)24-23-59
Уфа (347)229-48-12
Хабаровск (4212)92-98-04
Челябинск (351)202-03-61
Череповец (8202)49-02-64
Ярославль (4852)69-52-93

Трещотки Wera

Мы не могли поверить в то, что невозможно улучшить действующие стандарты по трещоткам. Мы изучили проблемы, связанные с использованием трещоток при завинчивании.

Чаще всего речь шла о скорости работы, эргономике, свободе действий и повышении функциональности.

Мы работали над вопросами до тех пор, пока не смогли предложить достойные решения.



Трещотка Zyklor Speed

Zyklor Speed объединяет преимущества пяти типов трещоток. И является настоящим рекордсменом в скорости.



Трещотка Zyklor Hybrid

Сочетает прочность, тонкие формы и малый вес.



Трещотка Zyklor Metal Push

Особо тонкая. Длинный рычаг. Сдвижной присоединительный квадрат.



Трещотка Zyklop Metal Switch

Особо тонкие формы. С длинным рычагом. Переключатель реверса.



Трещотка Koloss

Трещотка для выполнения тяжелых работ, которую также можно использовать как молоток.



Трещотка Zyklop Mini

Трещотки Mini для любых труднодоступных мест работы.



Трещотка Zyklor Speed

Мы не могли поверить в то, что трещотка не способна работать быстрее. Кроме того нас смущал тот факт, что для выполнения работы требуется выбирать разные типы трещоток. Поэтому мы подвергли сомнению всё, что обычно связано с трещотками.

И получилась трещотка Zyklor Speed.

Конструкция с использованием инерционной массы в трещотке Zyklor Speed обеспечивает высокую скорость работы. И к тому же в одном инструменте Zyklor Speed объединены преимущества пяти типов трещоток. Её можно дополнительно использовать как отвертку.



Головка трещотки свободно поворачивается и благодаря расположенным с обеих сторон сдвижным переключателям может блокироваться в любом положении. Таким образом, даже в узких и труднодоступных местах Вы можете выполнять работы без проблем и достаточно свободно. Фиксация в определенных положениях под углом 0°, 15° и 90° влево и вправо гарантирует уверенную работу с надежно зафиксированной трещоточной головкой.

Трещотки Zyklor Speed являются настоящими чемпионами по скорости: Конструкция, использующая инерционную массу, обеспечивает ускорение процесса завинчивания. Вращательно-симметричная конструкция рукоятки Kraftform и муфта свободного хода поддерживают стремительное вращение. В особенности тогда, когда трещотка не входит в зацепление из-за слишком свободной резьбы отвинчиваемой детали.



Великолепно подогнанная по форме ладони ручка Kraftform позволяет уберечь руки от мозолей и волдырей. Благодаря использованию твердых материалов для ручки ее можно быстро перехватить, совершенно не опасаясь, что ручка „приклеится“ к ладони. Изготовленные из более мягкого материала „нескользкие“ зоны обеспечивают передачу больших усилий без потерь. Круглая форма ручки обеспечивает быстрое вращение трещотки в положении 0°.



Все трещотки Zyklor Speed благодаря дисковому переключателю в любом положении можно быстро и легко переключать с правого вращения на левое и наоборот. Без сложных манипуляций, без потери времени!



Реверсные трещотки с 72 мелкими зубцами имеют небольшой угол возврата – всего 5°. Небольшой ход трещотки позволяет работать быстро и точно в любых положениях.

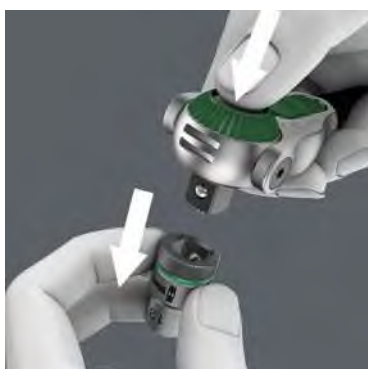

Благодаря шариковому фиксатору-насадке и приспособления прочно сидят на трещотке, что обеспечивает также высокую надежность в процессе работы. Короткое нажатие на кнопку разблокировки – и инструмент можно заменять в любом заданном положении.

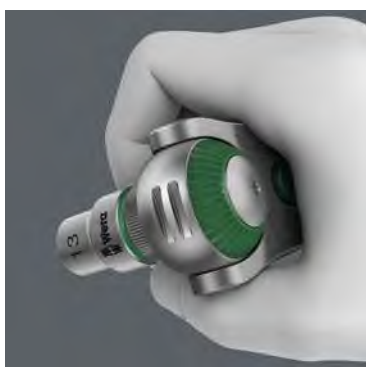

Трещоточная головка имеет эргономичную форму; выемки для пальцев позволяют идеально расположить руку для вращения головки.



В положении 0° трещотки могут использоваться с адаптером и насадкой как обычные отвертки.

Трещотка Zyklop Hybrid

Мы хотели сосредоточить все самые желательные преимущества трещоток в одном единственном инструменте.

Наша идея заключалась в том, чтобы разработать легкую трещотку с эргономичной ручкой Kraftform, тонкими формами головки, длинным рычагом и преимуществами удлинителя. И поскольку сочетание концентрированного со смешанным относится к понятию гибридный, мы не долго думали над выбором названия трещотки - Hybrid.



Реверсные трещотки с 72 мелкими зубцами имеют небольшой угол возврата – всего 5°. Небольшой ход трещотки позволяет работать быстро и точно в любых положениях.



Благодаря шариковому фиксатору насадки и приспособления прочно сидят на трещотке, что обеспечивает также высокую надежность в процессе работы.



Для многокомпонентной ручки используется опробованная форма Kraftform, которая специально приспособлена для сжимающей и растягивающей нагрузки.



Головка тонкой формы.



Увеличенная общая длина для большей передачи силы.



С помощью удлинителя можно ещё больше увеличить передачу силы.

Трещотка Zyklop Metal

Из-за того, что рабочие пространства становятся все компактнее, меньше места в них остаётся и для работы трещоткой. Wera решила эту проблему. Для этого наши разработчики тщательно изучили варианты работы в стесненных условиях.

Получилась чрезвычайно тонкая и прочная трещотка Zyklop Metal с длинным рычагом. Если требуется быстро изменить направление вращения, то лучше всего подходит трещотка Zyklop Metal Switch.

Если важно не потерять насадку и ни в коем случае нельзя допустить случайного переключения реверса, то лучше выбрать трещотку Zyklop Metal Push.



Чрезвычайно удобный трещоточный ключ. С длинным рычагом. Высокая прочность без ограничений по моменту затяжки. Кованый цельнометаллический (хромомолибденовый) трещоточный ключ.



Zyklop Metal Push

Несъемный квадрат с очень мягким переключением.



Zyklop Metal Push

Благодаря двойному храповому механизму 38 прочных зубцов действуют как тонкий механизм из 76 мелких зубцов с углом возврата всего 4,7°.



Благодаря шариковому фиксатору насадки и приспособления прочно сидят на трещотке, что обеспечивает также высокую надежность в процессе работы.



Zyklop Metal Switch
Удобная смена направления вращения благодаря переключателю реверса.



Zyklop Metal Switch
Реверсные трещотки с 72 мелкими зубцами имеют небольшой угол возврата – всего 5°. Небольшой ход трещотки позволяет работать быстро и точно в любых положениях.

Принадлежности Zyklor

Мы не хотели останавливаться только на улучшении трещоток, поэтому так же активно взялись за принадлежности для трещоток.

В итоге наши клиенты могут получить удлинители с муфтой свободного хода и системой Flexible-Lock для уверенного и быстрого завинчивания. Мы полностью изменили концепцию насадок. Нам хотелось исключить для клиента выбор между двумя разными сериями насадок - для использования в ручном и машинном режиме. И ещё: мы хотели кардинально облегчить процесс определения нужного размера насадки.

Мы также решали для себя техническую задачу: как с отверток и битов распространить фиксирующую функцию на насадки для трещоток. И это у нас получилось.



Идентификаторы инструментов „Take it easy“ с цветовой кодировкой размера – для простого и легкого выбора нужного инструмента. Система определения размера инструментов для винтов с внутренним шестигранником (Г-образные ключи, отверточные головки Zyklor), винтов с шестигранной головкой и гаек (гаечные ключи Joker, головки Zyklor и головки Zyklor с фиксирующей функцией) и винтов TORX® (Г-образные ключи, отверточные головки Zyklor).



Новые т.н. насадки для ручного и машинного применения, можно использовать как вручную, так и с машиной (но не с ударным инструментом). Всего один ассортимент насадных инструментов подойдет для любых задач.



Головки Zyklor и отверточные головки Zyklor с фиксирующей функцией надежно удерживают винты на инструменте. Это особенно помогает при работе в труднодоступном месте, куда для поддержки винта не помещается вторая рука.

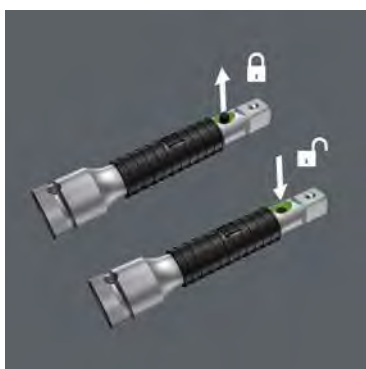

Удлинители, входящие в топ-серию, дополнительно оснащены гибкой системой фиксации. Если она включена, используемый инструмент может долго фиксироваться на удлинителе. Благодаря этой системе инструмент не потеряется и не отсоединится. Если система не используется, насадки можно, как обычно, быстро устанавливать и заменять.



Муфта свободного хода в трещотке Zyklop Speed и в удлинителях Zyklop значительно ускоряет вращение винтов и гаек.

Трещотки Zyklor Speed, 1/4"

совмещение в одном инструменте

пяти разных видов трещотки.

8100 SA 6 Zyklor Speed - набор с трещоткой, привод 1/4", метрический

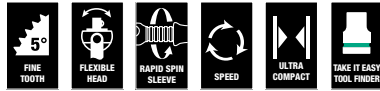

8100 SA 9 Zyklor Speed - набор с трещоткой, привод 1/4", дюймовый

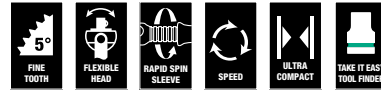

28 предметов; в компактном футляре из особопрочного износостойкого текстиля. Малый объем и вес для повышения мобильности.

1 трещотка Zyklor Speed с приводом 1/4", 9 головок Zyklor, 1 удлинитель Zyklor (длинный) с муфтой свободного хода, 1 качающийся удлинитель, 1 держатель с быстрозажимным патроном, 15 битов

05004016001		
⊙	8000 A	1 x 1/4"x152,0
⊙	8790 HMA	1 x 5,0x23,0; 1 x 5,5x23,0; 1 x 6,0x23,0; 1 x 7,0x23,0; 1 x 8,0x23,0; 1 x 10,0x23,0; 1 x 11,0x23,0; 1 x 12,0x23,0; 1 x 13,0x23,0
⊙	8794 LA	1 x 1/4"x150,0
⊙	8794 A	1 x 1/4"x56,0
⊙	8784 A1	1 x 1/4"x1/4"x37,0
+	851/4 TZ PH	1 x PH 1x50; 1 x PH 2x50; 1 x PH 3x50
+	855/4 TZ PZ	1 x PZ 1x50; 1 x PZ 2x50
+	867/4 Z TORX®	1 x TX 10x50; 1 x TX 15x50; 1 x TX 20x50; 1 x TX 25x50; 1 x TX 27x50; 1 x TX 30x50
⊙	840/4 Z Hex-Plus	1 x 3,0x50; 1 x 4,0x50; 1 x 5,0x50; 1 x 6,0x50

28 предметов; в компактном футляре из особопрочного износостойкого текстиля. Малый объем и вес для повышения мобильности.

1 трещотка Zyklor Speed с приводом 1/4", 9 головок Zyklor, 1 1 удлинитель Zyklor (длинный) с муфтой свободного хода, 1 качающийся удлинитель, 1 держатель с быстрозажимным патроном, 15 битов

05004019001		
⊙	8000 A	1 x 1/4"x152,0
⊙	8790 HMA	1 x 3/16"x23,0; 1 x 7/32"x23,0; 1 x 1/4"x23,0; 1 x 9/32"x23,0; 1 x 5/16"x23,0; 1 x 11/32"x23,0; 1 x 3/8"x23,0; 1 x 7/16"x23,0; 1 x 1/2"x23,0
⊙	8794 LA	1 x 1/4"x150,0
⊙	8794 A	1 x 1/4"x56,0
⊙	8784 A1	1 x 1/4"x1/4"x37,0
+	851/4 TZ PH	1 x PH 1x50; 1 x PH 2x50; 1 x PH 3x50
+	855/4 TZ PZ	1 x PZ 1x50; 1 x PZ 2x50
+	867/4 Z TORX®	1 x TX 10x50; 1 x TX 15x50; 1 x TX 20x50; 1 x TX 25x50; 1 x TX 27x50; 1 x TX 30x50
⊙	840/4 Z Hex-Plus	1 x 5/32"x50; 1 x 3/16"x50; 1 x 7/32"x50; 1 x 1/4"x50

Krafftform Kompakt Zyklop MS1 Metal/Speed 1/4"



8 предметов; не повреждающий рабочую поверхность, компактный футляр из износостойкого и долговечного текстиля. Малый вес и объем для повышения мобильности.

1 трещотка Zyklop Speed с приводом 1/4", 1 трещотка Zyklop Metal с переключателем реверса, с приводом 1/4", 1 удлинитель Zyklop (длинный) с муфтой свободного хода и системой фиксации Flexible-Lock-System, 2 удлинителя Zyklop (короткий и длинный) с муфтой свободного хода, 1 адаптер с быстрозажимным патроном, 1 гибкий удлинитель, 1 карданный шарнир.

05135949001		
⊙	8000 A	1 x 1/4"x152,0
⊙	8004 A	1 x 1/4"x141,0
⊙	8796 LA	1 x 1/4"x150,0
⊙	8794 LA	1 x 1/4"x150,0
⊙	8794 SA	1 x 1/4"x75,0
⊙	8784 A1	1 x 1/4"x1/4"x37,0
⊙	8794 A	1 x 1/4"x56,0
⊙	8795 A	1 x 1/4"x35,5

Полезно знать

Zyklop „6 в 1“



1. Трещотка с тонким механизмом зацепления
2. Шарнирная трещотка
3. Трещотка с поворотной головкой
4. Трещотка с защитной блокировкой
5. Силовая трещотка
6. Отвертка

Заново открытая компактность



Новые футляры из износостойчивого материала на текстильной основе обеспечивают небывалые прежде преимущества с точки зрения мобильности и экономии места. То же количество инструментов, которые раньше нужно было держать по крайней мере в одной руке, размещается теперь в компактном футляре, который в свою очередь может стать частью инструментального чемодана, в котором можно переносить большое количество различных инструментов. Так что сразу отпадает необходимость в постоянном перемещении из точки А в точку Б для смены инструментов. А значительное уменьшение веса всего комплекта инструментов делает

их переноску гораздо приятнее, чем прежде. Футляр с трещоткой не повредится даже при падении с высоты.



Идентификаторы инструментов „Take it easy“ фирмы Wera



Идентификаторы инструментов „Take it easy“ с цветовой кодировкой размера – для простого и легкого выбора нужного инструмента. Система определения размера инструментов для винтов с внутренним шестигранником (Г-образные ключи, отверточные головки Zyklop), винтов с шестигранной головкой и гаек (гаечные ключи Joker, головки Zyklop и головки Zyklop с фиксирующей функцией) и винтов TORX® (Г-образные ключи, отверточные головки Zyklop).

Трещотки Zyklor Speed, 1/4"

СОВМЕЩЕНИЕ В ОДНОМ ИНСТРУМЕНТЕ

ПЯТИ РАЗНЫХ ВИДОВ ТРЕЩОТКИ.

8100 SA 2 Набор с трещоткой Zyklor Speed, 1/4"

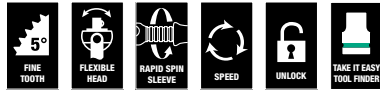

42 предмета в прочном металлическом кейсе

1 трещотка Zyklor с приводом 1/4", 13 насадных инструментов Zyklor, 2 удлинителя Zyklor (короткий и длинный) с муфтой свободного хода и гибкой системой фиксации, 1 качающийся удлинитель, 1 вороток, 1 карданный шарнир, 1 переходник с быстрозажимным патроном, 22 насадки

05003533001		
⊙	8000 A	1 x 1/4"x152,0
⊙	8790 HMA	1 x 4,0x23,0; 1 x 4,5x23,0; 1 x 5,0x23,0; 1 x 5,5x23,0; 1 x 6,0x23,0; 1 x 7,0x23,0; 1 x 8,0x23,0; 1 x 9,0x23,0; 1 x 10,0x23,0; 1 x 11,0x23,0; 1 x 12,0x23,0; 1 x 13,0x23,0; 1 x 14,0x23,0
⊙	8789 A	1 x 1/4"x110,0
⊙	8794 A	1 x 1/4"x56,0
⊙	8795 A	1 x 1/4"x35,5
⊙	8784 A1	1 x 1/4"x1/4"x37,0
⊙	8796 SA	1 x 1/4"x75,0
⊙	8796 LA	1 x 1/4"x150,0
⊙	840/1 Z Hex-Plus	1 x 3,0x25; 1 x 4,0x25; 1 x 5,0x25; 1 x 6,0x25; 1 x 8,0x25
⊙	867/1 Z TORX® B0	1 x TX 8x25; 1 x TX 9x25; 1 x TX 10x25; 1 x TX 15x25; 1 x TX 20x25; 1 x TX 25x25; 1 x TX 30x25; 1 x TX 40x25
⊙	800/1 Z	1 x 0,6x4,5x25; 1 x 1,0x5,5x25; 1 x 1,2x8,0x25
⊙	851/1 Z PH	1 x PH 1x25; 1 x PH 2x25; 1 x PH 3x25
⊙	855/1 Z PZ	1 x PZ 1x25; 1 x PZ 2x25; 1 x PZ 3x25

8100 SA 4 Набор с трещоткой Zyklor Speed, 1/4"

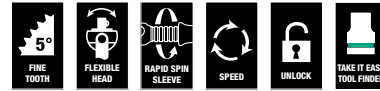

41 предмет в прочном металлическом кейсе

трещотка Zyklor с приводом 1/4", 10 насадных инструментов Zyklor (дюймовых), 2 удлинителя Zyklor (короткий и длинный) с муфтой свободного хода и гибкой системой фиксации, 1 качающийся удлинитель, 1 вороток, 1 карданный шарнир, 1 переходник с быстрозажимным патроном, 24 насадки

05003535001		
⊙	8000 A	1 x 1/4"x152,0
⊙	8790 HMA	1 x 3/16"x23,0; 1 x 7/32"x23,0; 1 x 1/4"x23,0; 1 x 9/32"x23,0; 1 x 5/16"x23,0; 1 x 11/32"x23,0; 1 x 3/8"x23,0; 1 x 7/16"x23,0; 1 x 1/2"x23,0; 1 x 9/16"x23,0
⊙	8789 A	1 x 1/4"x110,0
⊙	8794 A	1 x 1/4"x56,0
⊙	8795 A	1 x 1/4"x35,5
⊙	8784 A1	1 x 1/4"x1/4"x37,0
⊙	8796 SA	1 x 1/4"x75,0
⊙	8796 LA	1 x 1/4"x150,0
⊙	867/1 Z TORX® B0	1 x TX 8x25; 1 x TX 9x25; 1 x TX 10x25; 1 x TX 15x25; 1 x TX 20x25; 1 x TX 25x25; 1 x TX 30x25; 1 x TX 40x25
⊙	800/1 Z	1 x 0,6x4,5x25; 1 x 1,0x5,5x25; 1 x 1,2x8,0x25
⊙	851/1 Z PH	1 x PH 1x25; 1 x PH 2x25; 1 x PH 3x25
⊙	855/1 Z PZ	1 x PZ 1x25; 1 x PZ 2x25; 1 x PZ 3x25
⊙	840/1 Z Hex-Plus	1 x 5/64"x25; 1 x 3/32"x25; 1 x 1/8"x25; 1 x 9/64"x25; 1 x 5/32"x25; 1 x 3/16"x25; 1 x 7/32"x25

8100 SA/SC 2 Набор с трещоткой Zyklor Speed, 1/4" и 1/2"

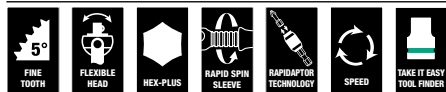

43 предмета в прочном металлическом кейсе

1 трещотка Zyklor с приводом 1/4", 1 трещотка Zyklor с приводом 1/2", 21 насадных инструментов Zyklor, 2 удлинителя Zyklor (длинный) с муфтой свободного хода и гибкой системой фиксации, 1 ручка-держатель 816 R Kraftform с быстрозажимным патроном Rapidaptor, 16 насадки

05160785001	
8000 A	1 x 1/4"x152,0
8790 HMA	1 x 4,0x23,0; 1 x 4,5x23,0; 1 x 5,0x23,0; 1 x 5,5x23,0; 1 x 6,0x23,0; 1 x 7,0x23,0; 1 x 8,0x23,0; 1 x 9,0x23,0; 1 x 10,0x23,0; 1 x 12,0x23,0; 1 x 13,0x23,0
8784 A1	1 x 1/4"x1/4"x37,0
8796 LA	1 x 1/4"x150,0
8000 C	1 x 1/2"x277,0
8790 HMC	1 x 13,0x37,0; 1 x 14,0x37,0; 1 x 15,0x37,0; 1 x 16,0x37,0; 1 x 17,0x37,0; 1 x 18,0x37,0; 1 x 19,0x37,0; 1 x 21,0x37,0; 1 x 22,0x37,0; 1 x 24,0x37,0
8796 LC	1 x 1/2"x250,0
816 R	1 x 1/4"x119
800/4 Z	1 x 1,0x5,5x89
840/4 Z Hex-Plus	1 x 3,0x89; 1 x 4,0x89; 1 x 5,0x89; 1 x 6,0x89
851/4 Z PH	1 x PH 1x89; 1 x PH 2x89; 1 x PH 3x89
855/4 Z PZ	1 x PZ 1x89; 1 x PZ 2x89; 1 x PZ 3x89
867/4 Z TORX®1	1 x TX 10x89; 1 x TX 15x89; 1 x TX 20x89; 1 x TX 25x89; 1 x TX 30x89

Полезно знать

Как увидеть, чего не хватает в футляре



Всё идеально продумано до мелочей: футляры с наборами для трещоток Zyklor Speed. Двухцветный вкладыш позволяет быстро и точно вернуть на свое место использованный инструмент и сразу же определить, какого инструмента не хватает. Нанесенные лазером на крышке футляра состав и расположение набора остаются хорошо видными даже при загрязнении вставки. При необходимости поролоновый вкладыш можно вынуть из футляра и поместить в ящик верстака.



Flexible-Lock



Удлинители, входящие в топ-серию, дополнительно оснащены гибкой системой фиксации. Если она включена, используемый инструмент может надолго фиксироваться на удлинителе. Благодаря этой системе инструмент не потеряется и не отсоединится. Если система не используется, насадки можно, как обычно, быстро устанавливать и заменять.

Можно ли переключать трещотку масляными руками



Рифленный дисковый переключатель позволяет управлять трещоткой даже масляными руками.

Трещотки Zyklop Speed, 1/4"

совмещение в одном инструменте
пяти разных видов трещотки.

Kraftform Компакт Zyklop Speed

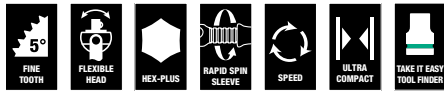

26 предметов в сумке для крепления на пояс

1 трещотка Zyklop Speed с приводом 1/4", 7 насадных инструментов Zyklop (метрических), 1 удлинитель Zyklop (длинный) с муфтой свободного хода, 1 переходник, 16 насадок длиной 50 мм

Код	Наименование	Количество
05051045001	8000 A	1 x 1/4"x152,0
	8784 A1	1 x 1/4"x1/4"x37,0
	8794 LA	1 x 1/4"x150,0
	851/4 TZ PH	1 x PH 1x50; 1 x PH 2x50; 1 x PH 3x50
	855/4 TZ PZ	1 x PZ 1x50; 1 x PZ 2x50
	867/4 Z TORX®	1 x TX 10x50; 1 x TX 15x50; 1 x TX 20x50; 1 x TX 25x50; 1 x TX 27x50; 1 x TX 30x50
	800/4 Z	1 x 1,0x5,5x50
	840/4 Z Hex-Plus	1 x 3,0x50; 1 x 4,0x50; 1 x 5,0x50; 1 x 6,0x50
	8790 HMA	1 x 5,5x23,0; 1 x 6,0x23,0; 1 x 7,0x23,0; 1 x 8,0x23,0; 1 x 10,0x23,0; 1 x 12,0x23,0; 1 x 13,0x23,0

8000 A Трещотка Zyklop Speed с 1/4"



Применение: Для торцовых головок и переходников с квадратным приводом 1/4", с шариковым фиксатором

Исполнение: Конструкция с использованием инерционной массы и нескользящая в пальцах муфта свободного хода обеспечивают высокую скорость работы; свободно поворачивающаяся головка трещотки; определенное положение под углом 0°, 90° влево и вправо, а также возврат на 15° от положения 90°; в положении 0° может использоваться как обычная отвертка; разблокировка с помощью нажимной кнопки; переключение вращения вправо/влево, с мелкими зубцами, маленький угол возврата 5°

Ручка: Многокомпонентная ручка Kraftform для неустойчивой работы

Код	Наименование	Количество
05003500001	8000 A	1 x 1/4" 152,0

8000 A SB Трещотка Zyklop Speed с 1/4"

Код	Наименование	Количество
05073260001	8000 A SB	1 x 1/4"x152,0



Трещотки Zyklop Metal Push, 1/4"

сдвижной квадрат.

8100 SA 7 Zyklop Metal - набор с трещоткой, сдвижной квадрат, привод 1/4", метрический



8100 SA 10 Zyklop Metal - набор с трещоткой, сдвижной квадрат, привод 1/4", дюймовый

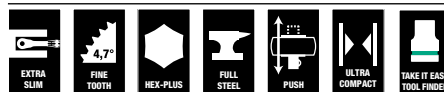

28 предметов; в компактном футляре из особопрочного износостойкого текстиля. Малый объем и вес для повышения мобильности.

1 трещотка Zyklop Metal, сдвижной квадрат, привод 1/4", 9 головок Zyklop, 1 удлинитель Zyklop (длинный) с муфтой свободного хода, 1 качающийся удлинитель, 1 держатель с быстрозажимным патроном, 15 битов

05004017001	
8003 A	1 x 1/4"x141,0
8790 HMA	1 x 5,0x23,0; 1 x 5,5x23,0; 1 x 6,0x23,0; 1 x 7,0x23,0; 1 x 8,0x23,0; 1 x 10,0x23,0; 1 x 11,0x23,0; 1 x 12,0x23,0; 1 x 13,0x23,0
8794 LA	1 x 1/4"x150,0
8794 A	1 x 1/4"x56,0
8784 A1	1 x 1/4"x1/4"x37,0
851/1 Z PH	1 x PH 1x25; 1 x PH 2x25; 1 x PH 3x25
855/1 Z PZ	1 x PZ 1x25; 1 x PZ 2x25
867/1 Z TORX®	1 x TX 10x25; 1 x TX 15x25; 1 x TX 20x25; 1 x TX 25x25; 1 x TX 27x25; 1 x TX 30x25
840/1 Z Hex-Plus	1 x 3,0x25; 1 x 4,0x25; 1 x 5,0x25; 1 x 6,0x25

28 предметов; в компактном футляре из особопрочного износостойкого текстиля. Малый объем и вес для повышения мобильности.

1 трещотка Zyklop Metal, сдвижной квадрат, привод 1/4", 9 головок Zyklop, 1 удлинитель Zyklop (длинный) с муфтой свободного хода, 1 качающийся удлинитель, 1 держатель с быстрозажимным патроном, 15 битов

05004020001	
8003 A	1 x 1/4"x141,0
8790 HMA	1 x 3/16"x23,0; 1 x 7/32"x23,0; 1 x 1/4"x23,0; 1 x 9/32"x23,0; 1 x 5/16"x23,0; 1 x 11/32"x23,0; 1 x 3/8"x23,0; 1 x 7/16"x23,0; 1 x 1/2"x23,0
8794 LA	1 x 1/4"x150,0
8794 A	1 x 1/4"x56,0
8784 A1	1 x 1/4"x1/4"x37,0
851/1 Z PH	1 x PH 1x25; 1 x PH 2x25; 1 x PH 3x25
855/1 Z PZ	1 x PZ 1x25; 1 x PZ 2x25
867/1 Z TORX®	1 x TX 10x25; 1 x TX 15x25; 1 x TX 20x25; 1 x TX 25x25; 1 x TX 27x25; 1 x TX 30x25
840/1 Z Hex-Plus	1 x 5/32"x25; 1 x 3/16"x25; 1 x 7/32"x25; 1 x 1/4"x25

8003 A Zyklop Metal - трещотка, сдвижной квадрат, привод 1/4"

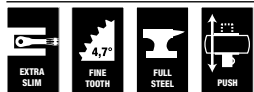

Применение: для торцовых головок и переходников с квадратным приводом 1/4", шариковый фиксатор

Исполнение: кованая цельнометаллическая трещотка (хромомолибденовая), особо прочная, с большим сроком службы; вытянутая форма для работы также в очень ограниченном пространстве; благодаря двойному храповому механизму 38 прочных зубцов подобны тонкой конструкции из 76 мелких зубцов с углом возврата всего 4,7°; легкое переключение реверса с помощью сдвижного квадрата, который не выпадает и обеспечивает надежную посадку головок

05004003001	1/4"	141,0	21	22



” Для получения дополнительной информации о продукте, отсканируйте QR-код.

“

Полезно знать

Сдвижной квадрат



Чрезвычайно удобный трещоточный ключ. С длинным рычагом. Высокая прочность без ограничений по моменту затяжки. Кованый цельнометаллический (хромомолибденовый) трещоточный ключ.

Заново открытая компактность



Новые футляры из износостойчивого материала на текстильной основе обеспечивают небывалые прежде преимущества с точки зрения мобильности и экономии места. То же количество инструментов, которые раньше нужно было держать по крайней мере в одной руке, размещается теперь в компактном футляре, который в свою очередь может стать частью инструментального чемодана, в котором можно переносить большое количество различных инструментов. Так что сразу отпадает необходимость в постоянном перемещении из точки А в точку Б для смены инструментов. А значительное уменьшение веса всего комплекта инструментов делает их переноску гораздо приятнее, чем прежде. Футляр с трещоткой не повредится даже при падении с высоты.



Идентификаторы инструментов „Take it easy“ фирмы Wera



Идентификаторы инструментов „Take it easy“ с цветовой кодировкой размера – для простого и легкого выбора нужного инструмента. Система определения размера инструментов для винтов с внутренним шестигранником (Г-образные ключи, отверточные головки Zyklop), винтов с шестигранной головкой и гаек (гаечные ключи Joker, головки Zyklop и головки Zyklop с фиксирующей функцией) и винтов TORX® (Г-образные ключи, отверточные головки Zyklop).

Трещотки Zyklop Metal Switch, 1/4"

переключение реверса.

8100 SA 8 Zyklop Metal - набор с трещоткой, переключение реверса, привод 1/4", метрический



28 предметов; в компактном футляре из особопрочного износостойкого текстиля. Малый объем и вес для повышения мобильности.

1 трещотка Zyklop Metal с переключением реверса, привод 1/4", 9 головок Zyklop, 1 удлинитель Zyklop (длинный) с муфтой свободного хода, 1 качающийся удлинитель, 1 держатель с быстрозажимным патроном, 15 битов

05004018001	
○	8004 A 1 x 1/4"x141,0
●	8790 HMA 1 x 5,0x23,0; 1 x 5,5x23,0; 1 x 6,0x23,0; 1 x 7,0x23,0; 1 x 8,0x23,0; 1 x 10,0x23,0; 1 x 11,0x23,0; 1 x 12,0x23,0; 1 x 13,0x23,0
⊕	8794 LA 1 x 1/4"x150,0
⊖	8794 A 1 x 1/4"x56,0
⊗	8784 A1 1 x 1/4"x1/4"x37,0
+	851/1 Z PH 1 x PH 1x25; 1 x PH 2x25; 1 x PH 3x25
+	855/1 Z PZ 1 x PZ 1x25; 1 x PZ 2x25
⊕	867/1 Z TORX® 1 x TX 10x25; 1 x TX 15x25; 1 x TX 20x25; 1 x TX 25x25; 1 x TX 27x25; 1 x TX 30x25
○	840/1 Z Hex-Plus 1 x 3,0x25; 1 x 4,0x25; 1 x 5,0x25; 1 x 6,0x25

8100 SA 11 Zyklop Metal - набор с трещоткой, переключение реверса, привод 1/4", дюймовый



28 предметов; в компактном футляре из особопрочного износостойкого текстиля. Малый объем и вес для повышения мобильности.

1 трещотка Zyklop Metal, переключение реверса, привод 1/4", 9 головок Zyklop, 1 удлинитель Zyklop (длинный) с муфтой свободного хода, 1 качающийся удлинитель, 1 держатель с быстрозажимным патроном, 15 битов

05004021001	
○	8004 A 1 x 1/4"x141,0
●	8790 HMA 1 x 3/16"x23,0; 1 x 7/32"x23,0; 1 x 1/4"x23,0; 1 x 9/32"x23,0; 1 x 5/16"x23,0; 1 x 11/32"x23,0; 1 x 3/8"x23,0; 1 x 7/16"x23,0; 1 x 1/2"x23,0
⊕	8794 LA 1 x 1/4"x150,0
⊖	8794 A 1 x 1/4"x56,0
⊗	8784 A1 1 x 1/4"x1/4"x37,0
+	851/1 Z PH 1 x PH 1x25; 1 x PH 2x25; 1 x PH 3x25
+	855/1 Z PZ 1 x PZ 1x25; 1 x PZ 2x25
⊕	867/1 Z TORX® 1 x TX 10x25; 1 x TX 15x25; 1 x TX 20x25; 1 x TX 25x25; 1 x TX 27x25; 1 x TX 30x25
○	840/1 Z Hex-Plus 1 x 5/32"x25; 1 x 3/16"x25; 1 x 7/32"x25; 1 x 1/4"x25

8004 A Zyklop Metal - трещотка, переключение реверса, привод 1/4"

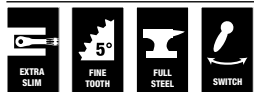

Применение: Для торцовых головок и переходников с квадратным приводом 1/4" с шариковым фиксатором

Исполнение: кованая цельнометаллическая трещотка (хромомолибденовая), особо прочная, с большим сроком службы; вытянутая форма для работы также в очень ограниченном пространстве; тонкая механика из 72 зубцов с углом возврата всего 5°; переключатель реверса для удобной работы, надежная фиксация насадок

05004004001	1/4"	141,0 mm	19 mm	22 mm

Полезно знать

Трещотки Zyklop Metal Switch



Чрезвычайно удобный трещоточный ключ. С длинным рычагом. Высокая прочность без ограничений по моменту затяжки. Кованный цельнометаллический (хромомолибденовый) трещоточный ключ.

Заново открытая компактность



Новые футляры из износостойчивого материала на текстильной основе обеспечивают небывалые прежде преимущества с точки зрения мобильности и экономии места. То же количество инструментов, которые раньше нужно было держать по крайней мере в одной руке, размещается теперь в компактном футляре, который в свою очередь может стать частью инструментального чемодана, в котором можно переносить большое количество различных инструментов. Так что сразу отпадает необходимость в постоянном перемещении из точки А в точку Б для смены инструментов. А значительное уменьшение веса всего комплекта инструментов делает

их переноску гораздо приятнее, чем прежде. Футляр с трещоткой не повредится даже при падении с высоты.



Идентификаторы инструментов „Take it easy“ фирмы Wera



Идентификаторы инструментов „Take it easy“ с цветовой кодировкой размера – для простого и легкого выбора нужного инструмента. Система определения размера инструментов для винтов с внутренним шестигранником (Г-образные ключи, отверточные головки Zyklop), винтов с шестигранной головкой и гаек (гаечные ключи Joker, головки Zyklop и головки Zyklop с фиксирующей функцией) и винтов TORX® (Г-образные ключи, отверточные головки Zyklop).

Принадлежности Zyklor, 1/4"

идеально подходят на все трещотки Zyklor.

8790 НМА Торцовая головка Zyklor 1/4"



Применение: Для винтов и гаек с внешним шестигранником

Исполнение: Для ручной и машинной работы (не с ударным инструментом), с канавкой для шарикового фиксатора, с насечкой на заднем конце для большего удобства ручной работы, хромованадиевый сплав, матовое хромированное покрытие. С цветовой кодировкой для быстрого нахождения нужной головки.

	mm	mm	mm	mm	mm	mm
05003501001	4,0		23,0	6,9	13,0	10,0
05003502001	4,5		23,0	7,5	13,0	10,0
05003503001	5,0		23,0	8,2	13,0	10,0
05003504001	5,5		23,0	8,8	13,0	10,0
05003505001	6,0		23,0	9,4	13,0	10,0
05003506001	7,0		23,0	11,0	13,0	10,0
05003507001	8,0		23,0	12,0	13,0	10,0
05003508001	9,0		23,0	13,0	14,0	10,0
05003509001	10,0		23,0	14,5	14,5	-
05003510001	11,0		23,0	16,0	15,0	13,0
05003511001	12,0		23,0	17,0	16,0	13,0
05003512001	13,0		23,0	18,0	17,0	13,0
05003513001	14,0		23,0	20,0	18,0	13,0
05003514001		3/16"	23,0	7,5	13,0	10,0
05003515001		7/32"	23,0	8,8	13,0	10,0
05003516001		1/4"	23,0	11,0	13,0	10,0
05003517001		9/32"	23,0	11,0	13,0	10,0
05003518001		5/16"	23,0	12,0	13,0	10,0
05003519001		11/32"	23,0	13,0	14,0	10,0
05003520001		3/8"	23,0	14,5	14,5	-
05003521001		7/16"	23,0	16,0	15,0	13,0
05003522001		1/2"	23,0	18,0	17,0	13,0
05003523001		9/16"	23,0	20,0	18,0	13,0

8796 SA Удлинитель Zyklor 1/4"



Применение: Для торцовых головок с квадратным приводом 1/4" с шариковым фиксатором

Исполнение: Гибкая система фиксации для длительной прочной фиксации или быстрой замены насадного инструмента (по выбору), муфтой свободного хода для очень быстрого заворачивания и выворачивания винтов и гаек; хромованадиевый сплав, матовое хромированное покрытие

			mm
05003530001	1/4"		75,0

8796 LA Удлинитель Zyklor, 1/4"



Применение: Для торцовых головок с квадратным приводом 1/4" с шариковым фиксатором

Исполнение: Гибкая система фиксации для длительной прочной фиксации или быстрой замены насадного инструмента (по выбору), муфтой свободного хода для очень быстрого заворачивания и выворачивания винтов и гаек; хромованадиевый сплав, матовое хромированное покрытие



			mm
05003531001	1/4"		150,0

8794 SA Удлинитель Zyklor с муфтой свободного хода, короткий, 1/4"



Применение: Для торцовых головок с квадратным приводом 1/4" с шариковым фиксатором

Исполнение: с нескользящей в пальцах муфтой свободного хода для очень быстрого завинчивания и вывинчивания винтов и гаек; хромованадиевый сплав, матовое хромированное покрытие



		 mm
05003525001	1/4"	75,0

8794 LA Удлинитель Zyklor с муфтой свободного хода, длинный, 1/4"



Применение: Для торцовых головок с квадратным приводом 1/4" с шариковым фиксатором

Исполнение: с нескользящей в пальцах муфтой свободного хода для очень быстрого завинчивания и вывинчивания винтов и гаек; хромованадиевый сплав, матовое хромированное покрытие



		 mm
05003526001	1/4"	150,0

8789 A Вороток Zyklor, 1/4"



Применение: Для торцовых головок с квадратным приводом 1/4" с шариковым фиксатором

Исполнение: Передвижной привод, хромованадиевый сплав, матовое хромированное покрытие

		 mm
05003524001	1/4"	110,0

Полезно знать

Как сэкономить на приобретении сразу двух серий насадок – для работы вручную и с машинным приводом?



Новые т.н. насадки для ручного и машинного применения, можно использовать как ручную, так и с машиной (но не с ударным инструментом). Всего один комплект насадок подойдет для любых задач.



Flexible-Lock



Удлинители, входящие в топ-серию, дополнительно оснащены гибкой системой фиксации. Если она включена, используемый инструмент может надолго фиксироваться на удлинителе. Благодаря этой системе инструмент не потеряется и не отсоединится. Если система не используется, насадки можно, как обычно, быстро устанавливать и заменять.

Муфта свободного хода



Муфта свободного хода позволяет значительно ускорить завинчивание и отвинчивание винтов и гаек.

Полезно знать

Как без проблем работать даже в узких и труднодоступных местах



„Качающиеся“ удлинители Zyklor могут наклоняться на 15° во всех направлениях. Это гарантирует быструю и точную работу в труднодоступных и узких местах.

8795 A Карданный шарнир Zyklor, 1/4"



Применение: Для торцовых головок с квадратным приводом 1/4" с шариковым фиксатором

Исполнение: Хромованадиевый/хромомолибденовый сплав, матовое хромированное покрытие

			mm
05003528001	1/4"	35,5	

8794 A Качающийся удлинитель Zyklor, 1/4"



Применение: Для торцовых головок с квадратным приводом 1/4" с шариковым фиксатором

Исполнение: Допускает отклонение инструмента в сторону под углом до 15°; хромованадиевый сплав, матовое хромированное покрытие

			mm
05003527001	1/4"	56,0	

8784 A1 Соединительная деталь Zyklor, 1/4"



Применение: Подходит для насадок 1/4" с внутренним шестигранником в соответствии с DIN ISO 1173-C 6,3 и E 6,3 и рядов подключения Wera 1 и 4

Исполнение: С быстрозажимным патроном для быстрой смены насадок; хромованадиевый сплав

				mm
05003529001	1/4"	1/4"	37,0	

Трещотки Zyklop Speed, $\frac{3}{8}$ "

совмещение в одном инструменте пяти
разных видов трещотки.

8100 SB 6 Zyklop Speed - набор с трещоткой, привод $\frac{3}{8}$ " , метрический

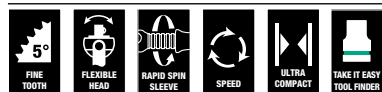

8100 SB 9 Zyklop Speed - набор с трещоткой, привод $\frac{3}{8}$ " , дюймовый

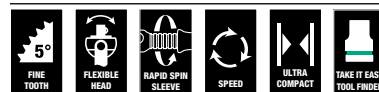

29 предметов; в компактном футляре из особопрочного износостойкого текстиля. Малый объем и вес для повышения мобильности.

1 трещотка Zyklop Speed с приводом $\frac{3}{8}$ " , 9 головок Zyklop, 1 удлинитель Zyklop (длинный) с муфтой свободного хода, 1 качающийся удлинитель, 1 держатель с быстрозажимным патроном, 16 битов

05004046001		
⊕	8000 B	1 x 3/8"x199,0
⊙	8790 HMB	1 x 8,0x29,0; 1 x 10,0x29,0; 1 x 12,0x29,0; 1 x 13,0x29,0; 1 x 15,0x29,0; 1 x 16,0x30,0; 1 x 17,0x30,0; 1 x 18,0x30,0; 1 x 19,0x30,0
⊕⊙	8794 LB	1 x 3/8"x200,0
⊕⊙	8794 B	1 x 3/8"x76,0
⊕⊙	8784 B1	1 x 1/4"x3/8"x44,0
+	851/4 TZ PH	1 x PH 1x50; 1 x PH 2x50; 1 x PH 3x50
+	855/4 TZ PZ	1 x PZ 1x50; 1 x PZ 2x50; 1 x PZ 3x50
⊗	867/4 Z TORX®	1 x TX 20x50; 1 x TX 25x50; 1 x TX 27x50; 1 x TX 30x50; 1 x TX 40x50
○	840/4 Z Hex-Plus	1 x 4,0x50; 1 x 5,0x50; 1 x 6,0x50; 1 x 8,0x50
●	800/4 Z	1 x 1,0x5,5x50

29 предметов; в компактном футляре из особопрочного износостойкого текстиля. Малый объем и вес для повышения мобильности.

1 трещотка Zyklop Speed с приводом $\frac{3}{8}$ " , 9 головок Zyklop, 1 удлинитель Zyklop (длинный) с муфтой свободного хода, 1 качающийся удлинитель, 1 держатель с быстрозажимным патроном, 16 битов

05004049001		
⊕	8000 B	1 x 3/8"x199,0
⊙	8790 HMB	1 x 1/4"x29,0; 1 x 5/16"x29,0; 1 x 3/8"x29,0; 1 x 7/16"x29,0; 1 x 1/2"x29,0; 1 x 9/16"x29,0; 1 x 5/8"x30,0; 1 x 11/16"x30,0; 1 x 3/4"x30,0
⊕⊙	8794 LB	1 x 3/8"x200,0
⊕⊙	8794 B	1 x 3/8"x76,0
⊕⊙	8784 B1	1 x 1/4"x3/8"x44,0
+	851/4 TZ PH	1 x PH 1x50; 1 x PH 2x50; 1 x PH 3x50
+	855/4 TZ PZ	1 x PZ 1x50; 1 x PZ 2x50; 1 x PZ 3x50
⊗	867/4 Z TORX®	1 x TX 20x50; 1 x TX 25x50; 1 x TX 27x50; 1 x TX 30x50; 1 x TX 40x50
○	840/4 Z Hex-Plus	1 x 3/16"x50; 1 x 7/32"x50; 1 x 1/4"x50; 1 x 5/16"x50
●	800/4 Z	1 x 1,0x5,5x50

8100 SB 2 Набор с трещоткой Zyklop Speed, 3/8"



43 предмета в прочном металлическом кейсе

1 трещотка Zyklop с приводом 3/8", 18 насадных инструментов Zyklop (метрических), 2 удлинителя Zyklop (короткий и длинный) с муфтой свободного хода и гибкой системой фиксации, 1 вороток, 1 качающийся удлинитель, 1 карданный шарнир, 1 переходник с быстрозажимным патроном, 18 насадок

05003594001		
⊙	8000 B	1 x 3/8"x199,0
⊙	8790 HMB	1 x 6,0x29,0; 1 x 7,0x29,0; 1 x 8,0x29,0; 1 x 9,0x29,0; 1 x 10,0x29,0; 1 x 11,0x29,0; 1 x 12,0x29,0; 1 x 13,0x29,0; 1 x 14,0x29,0; 1 x 15,0x29,0; 1 x 16,0x30,0; 1 x 17,0x30,0; 1 x 18,0x30,0; 1 x 19,0x30,0; 1 x 20,0x30,0; 1 x 21,0x30,0; 1 x 22,0x30,0; 1 x 24,0x32,0
⊙	8789 B	1 x 3/8"x165,0
⊙	8794 B	1 x 3/8"x76,0
⊙	8795 B	1 x 3/8"x50,0
⊙	8784 B1	1 x 1/4"x3/8"x44,0
⊙	8796 SB	1 x 3/8"x125,0
⊙	8796 LB	1 x 3/8"x200,0
⊙	840/1 Z Hex-Plus	1 x 3,0x25; 1 x 4,0x25; 1 x 5,0x25; 1 x 6,0x25; 1 x 8,0x25; 1 x 10,0x25
⊕	867/1 Z TORX® B0	1 x TX 10x25; 1 x TX 15x25; 1 x TX 20x25; 1 x TX 25x25; 1 x TX 27x25; 1 x TX 30x25; 1 x TX 40x25
⊕	800/1 Z	1 x 1,0x5,5x25
⊕	851/1 Z PH	1 x PH 2x25; 1 x PH 3x25
⊕	855/1 Z PZ	1 x PZ 2x25; 1 x PZ 3x25

Полезно знать

Zyklop „6 в 1“

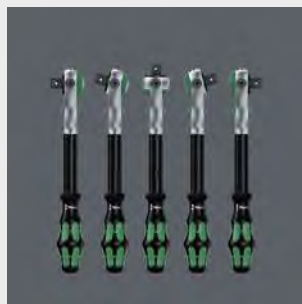

1. Трещотка с тонким механизмом зацепления
2. Шарнирная трещотка
3. Трещотка с поворотной головкой
4. Трещотка с защитной блокировкой
5. Силовая трещотка
6. Отвертка

Заново открытая компактность



Новые футляры из износостойчивого материала на текстильной основе обеспечивают небывалые прежде преимущества с точки зрения мобильности и экономии места. То же количество инструментов, которые раньше нужно было держать по крайней мере в одной руке, размещается теперь в компактном футляре, который в свою очередь может стать частью инструментального чемодана, в котором можно переносить большое количество различных инструментов. Так что сразу отпадает необходимость в постоянном перемещении из точки А в точку Б для смены инструментов. А значительное уменьшение веса всего комплекта инструментов делает их переноску гораздо приятнее, чем прежде. Футляр с трещоткой не повредится даже при падении с высоты.



Идентификаторы инструментов „Take it easy“ фирмы Wera



Идентификаторы инструментов „Take it easy“ с цветовой кодировкой размера – для простого и легкого выбора нужного инструмента. Система определения размера инструментов для винтов с внутренним шестигранником (Г-образные ключи, отверточные головки Zyklop), винтов с шестигранной головкой и гаек (гаечные ключи Joker, головки Zyklop и головки Zyklop с фиксирующей функцией) и винтов TORX® (Г-образные ключи, отверточные головки Zyklop).

Идентификаторы инструментов „Take it easy“ с цветовой кодировкой размера – для простого и легкого выбора нужного инструмента. Система определения размера инструментов для винтов с внутренним шестигранником (Г-образные ключи, отверточные головки Zyklop), винтов с шестигранной головкой и гаек (гаечные ключи Joker, головки Zyklop и головки Zyklop с фиксирующей функцией) и винтов TORX® (Г-образные ключи, отверточные головки Zyklop).

Трещотки Zyklop Speed, 3/8"

совмещением в одном инструменте пяти
разных видов трещотки.

8100 SB 4 Набор с трещоткой Zyklop Speed, 3/8"

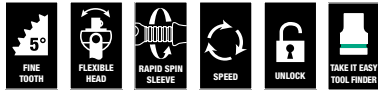

38 предметов в прочном металлическом кейсе

1 трещотка Zyklop с приводом 3/8", 12 насадных инструментов Zyklop (дюймовых), 2 удлинителя Zyklop (короткий и длинный) с муфтой свободного хода и гибкой системой фиксации, 1 вороток, 1 качающийся переходник, 1 карданный шарнир, 1 переходник с быстрозажимным патроном, 19 насадок

05003596001		
●	8000 B	1 x 3/8"x199,0
●	8790 HMB	1 x 1/4"x29,0; 1 x 5/16"x29,0; 1 x 11/32"x29,0; 1 x 3/8"x29,0; 1 x 7/16"x29,0; 1 x 1/2"x29,0; 1 x 9/16"x29,0; 1 x 5/8"x30,0; 1 x 11/16"x30,0; 1 x 3/4"x30,0; 1 x 13/16"x30,0; 1 x 7/8"x30,0
○	8789 B	1 x 3/8"x165,0
○	8794 B	1 x 3/8"x76,0
○	8795 B	1 x 3/8"x50,0
○	8784 B1	1 x 1/4"x3/8"x44,0
○	8796 SB	1 x 3/8"x125,0
○	8796 LB	1 x 3/8"x200,0
⊕	867/1 Z TORX® B0	1 x TX 10x25; 1 x TX 15x25; 1 x TX 20x25; 1 x TX 25x25; 1 x TX 27x25; 1 x TX 30x25; 1 x TX 40x25
⊖	800/1 Z	1 x 1,0x5,5x25
⊕	851/1 Z PH	1 x PH 2x25; 1 x PH 3x25
⊕	855/1 Z PZ	1 x PZ 2x25; 1 x PZ 3x25
○	840/1 Z Hex-Plus	1 x 5/64"x25; 1 x 3/32"x25; 1 x 1/8"x25; 1 x 9/64"x25; 1 x 5/32"x25; 1 x 3/16"x25; 1 x 7/32"x25

8000 B Трещотка Zyklop Speed с 3/8"

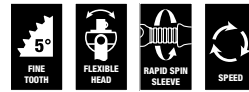

Применение: Для торцовых головок и переходников с квадратным приводом 3/8" с шариковым фиксатором

Исполнение: Конструкция с использованием инерционной массы и нескользящая в пальцах муфта свободного хода обеспечивают высокую скорость работы; свободно поворачивающаяся головка трещотки; определенное положение под углом 0°, 90° влево и вправо, а также возврат на 15° от положения 90°; в положении 0° может использоваться как обычная отвертка; разблокировка с помощью нажимной кнопки; переключение вращения вправо/влево, с мелкими зубцами, маленький угол возврата 5°

Ручка: Многокомпонентная ручка Kraftform для неустойчивой работы

05003550001	3/8"	199,0

8000 B SB Трещотка Zyklop Speed с 3/8"

05073261001	○	1 x 3/8"x199,0	4013288 128041
-------------	---	----------------	-------------------





Полезно знать

Как увидеть, чего не хватает в футляре?



Все идеально продумано до мелочей: футляры с наборами для трещоток Zyklor Speed. Двухцветный вкладыш позволяет быстро и точно вернуть на свое место использованный инструмент и сразу же определить, какого инструмента не хватает. Нанесенные лазером на крышке футляра состав и расположение набора остаются хорошо видными даже при загрязнении вставки. При необходимости поролоновый вкладыш можно вынуть из футляра и поместить в ящик верстака.



Flexible-Lock



Удлинители, входящие в топ-серию, дополнительно оснащены гибкой системой фиксации. Если она включена, используемый инструмент может надолго фиксироваться на удлинителе. Благодаря этой системе инструмент не потеряется и не отсоединится. Если система не используется, насадки можно, как обычно, быстро устанавливать и заменять.

Можно ли переключать трещотку масляными руками?



Рифленый дисковый переключатель позволяет управлять трещоткой даже масляными руками.

Трещотки Zyklop Metal Push, $\frac{3}{8}$ "

сдвижной квадрат.

8100 SB 7 Zyklop Metal - набор с трещоткой, сдвижной квадрат, привод $\frac{3}{8}$ " , метрический

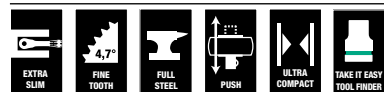

8100 SB 10 Zyklop Metal - набор с трещоткой, сдвижной квадрат, привод $\frac{3}{8}$ " , дюймовый

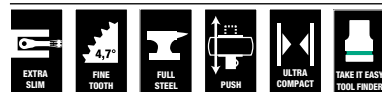

29 предметов; в компактном футляре из особопрочного износостойкого текстиля. Малый объем и вес для повышения мобильности.

1 трещотка Zyklop Metal с трещоткой, сдвижной квадрат, с приводом $\frac{3}{8}$ " , 9 головок Zyklop, 1 удлинитель Zyklop (длинный) с муфтой свободного хода, 1 качающийся удлинитель, 1 держатель с быстрозажимным патроном, 16 битов

29 предметов; в компактном футляре из особопрочного износостойкого текстиля. Малый объем и вес для повышения мобильности.

1 трещотка Zyklop Metal, с приводом $\frac{3}{8}$ " , 9 головок Zyklop, 1 удлинитель Zyklop (длинный) с муфтой свободного хода, 1 качающийся удлинитель, 1 держатель с быстрозажимным патроном, 16 битов

05004047001	
8003 B	1 x 3/8"x222,0
8790 HMB	1 x 8,0x29,0; 1 x 10,0x29,0; 1 x 12,0x29,0; 1 x 13,0x29,0; 1 x 15,0x29,0; 1 x 16,0x30,0; 1 x 17,0x30,0; 1 x 18,0x30,0; 1 x 19,0x30,0
8794 LB	1 x 3/8"x200,0
8794 B	1 x 3/8"x76,0
8784 B1	1 x 1/4"x3/8"x44,0
851/1 Z PH	1 x PH 1x25; 1 x PH 2x25; 1 x PH 3x25
855/1 Z PZ	1 x PZ 1x25; 1 x PZ 2x25
867/1 Z TORX®	1 x TX 15x25; 1 x TX 20x25; 1 x TX 25x25; 1 x TX 27x25; 1 x TX 30x25; 1 x TX 40x25
840/1 Z Hex-Plus	1 x 3,0x25; 1 x 4,0x25; 1 x 5,0x25; 1 x 6,0x25; 1 x 8,0x25

05004050001	
8003 B	1 x 3/8"x222,0
8790 HMB	1 x 1/4"x29,0; 1 x 5/16"x29,0; 1 x 3/8"x29,0; 1 x 7/16"x29,0; 1 x 1/2"x29,0; 1 x 9/16"x29,0; 1 x 5/8"x30,0; 1 x 11/16"x30,0; 1 x 3/4"x30,0
8794 LB	1 x 3/8"x200,0
8794 B	1 x 3/8"x76,0
8784 B1	1 x 1/4"x3/8"x44,0
851/1 Z PH	1 x PH 1x25; 1 x PH 2x25; 1 x PH 3x25
855/1 Z PZ	1 x PZ 1x25; 1 x PZ 2x25
867/1 Z TORX®	1 x TX 15x25; 1 x TX 20x25; 1 x TX 25x25; 1 x TX 27x25; 1 x TX 30x25; 1 x TX 40x25
840/1 Z Hex-Plus	1 x 5/32"x25; 1 x 3/16"x25; 1 x 7/32"x25; 1 x 1/4"x25; 1 x 5/16"x25

8003 В Zyklop Metal - трещотка, сдвижной квадрат, привод $\frac{3}{8}$ "

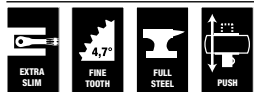

Применение: для торцовых головок и переходников с квадратным приводом $\frac{1}{4}$ " , шариковый фиксатор

Исполнение: ковкая цельнометаллическая трещотка (хромомолибденовая), особо прочная, с большим сроком службы; вытянутая форма для работы также в очень ограниченном пространстве; благодаря двойному храповому механизму 38 прочных зубцов подобны тонкой конструкции из 76 мелких зубцов с углом возврата всего $4,7^\circ$; легкое переключение реверса с помощью сдвижного квадрата, который не выпадает и обеспечивает надежную посадку головок

	mm	mm	mm	
05004033001	$\frac{3}{8}$ "	222,0	27	29

Полезно знать

Сдвижной квадрат



Чрезвычайно удобный трещоточный ключ. С длинным рычагом. Высокая прочность без ограничений по моменту затяжки. Кованый цельнометаллический (хромомолибденовый) трещоточный ключ.

Заново открытая компактность



Новые футляры из износостойчивого материала на текстильной основе обеспечивают небывалые прежде преимущества с точки зрения мобильности и экономии места. То же количество инструментов, которые раньше нужно было держать по крайней мере в одной руке, размещается теперь в компактном футляре, который в свою очередь может стать частью инструментального чемодана, в котором можно переносить большое количество различных инструментов. Так что сразу отпадает необходимость в постоянном перемещении из точки А в точку Б для смены инструментов. А значительное уменьшение веса всего комплекта инструментов делает их переноску гораздо



приятнее, чем прежде. Футляр с трещоткой не повредится даже при падении с высоты.



Идентификаторы инструментов „Take it easy“ фирмы Wera



Идентификаторы инструментов „Take it easy“ с цветовой кодировкой размера – для простого и легкого выбора нужного инструмента. Система определения размера инструментов для винтов с внутренним шестигранником (Г-образные ключи, отверточные головки Zyklop), винтов с шестигранной головкой и гаек (гаечные ключи Joker, головки Zyklop и головки Zyklop с фиксирующей функцией) и винтов TORX® (Г-образные ключи, отверточные головки Zyklop).

Идентификаторы инструментов „Take it easy“ с цветовой кодировкой размера – для простого и легкого выбора нужного инструмента. Система определения размера инструментов для винтов с внутренним шестигранником (Г-образные ключи, отверточные головки Zyklop), винтов с шестигранной головкой и гаек (гаечные ключи Joker, головки Zyklop и головки Zyklop с фиксирующей функцией) и винтов TORX® (Г-образные ключи, отверточные головки Zyklop).

Трещотки Zyklop Metal Switch, $\frac{3}{8}$ "

переключение реверса.

8100 SB 8 Zyklop Metal - набор с трещоткой, переключение реверса, привод $\frac{3}{8}$ " , метрический



29 предметов; в компактном футляре из особопрочного износостойкого текстиля. Малый объем и вес для повышения мобильности.

1 трещотка Zyklop Metal с приводом $\frac{3}{8}$ " , 9 головок Zyklop, 1 удлинитель Zyklop (длинный) с муфтой свободного хода, 1 качающийся удлинитель, 1 держатель с быстрозажимным патроном, 16 битов

05004048001		
○	8004 B	1 x 3/8"x222,0
●	8790 HMB	1 x 8,0x29,0; 1 x 10,0x29,0; 1 x 12,0x29,0; 1 x 13,0x29,0; 1 x 15,0x29,0; 1 x 16,0x30,0; 1 x 17,0x30,0; 1 x 18,0x30,0; 1 x 19,0x30,0
○	8794 LB	1 x 3/8"x200,0
○	8794 B	1 x 3/8"x76,0
○	8784 B1	1 x 1/4"x3/8"x44,0
+	851/1 Z PH	1 x PH 1x25; 1 x PH 2x25; 1 x PH 3x25
+	855/1 Z PZ	1 x PZ 1x25; 1 x PZ 2x25
+	867/1 Z TORX®	1 x TX 15x25; 1 x TX 20x25; 1 x TX 25x25; 1 x TX 27x25; 1 x TX 30x25; 1 x TX 40x25
○	840/1 Z Hex-Plus	1 x 3,0x25; 1 x 4,0x25; 1 x 5,0x25; 1 x 6,0x25; 1 x 8,0x25

8100 SB 11 Zyklop Metal - набор с трещоткой, переключение реверса, привод $\frac{3}{8}$ " , дюймовый



29 предметов; в компактном футляре из особопрочного износостойкого текстиля. Малый объем и вес для повышения мобильности.

1 трещотка Zyklop Metal, переключение реверса, с приводом $\frac{3}{8}$ " , 9 головок Zyklop, 1 удлинитель Zyklop (длинный) с муфтой свободного хода, 1 качающийся удлинитель, 1 держатель с быстрозажимным патроном, 16 битов

05004051001		
○	8004 B	1 x 3/8"x222,0
●	8790 HMB	1 x 1/4"x29,0; 1 x 5/16"x29,0; 1 x 3/8"x29,0; 1 x 7/16"x29,0; 1 x 1/2"x29,0; 1 x 9/16"x29,0; 1 x 5/8"x30,0; 1 x 11/16"x30,0; 1 x 3/4"x30,0
○	8794 LB	1 x 3/8"x200,0
○	8794 B	1 x 3/8"x76,0
○	8784 B1	1 x 1/4"x3/8"x44,0
+	851/1 Z PH	1 x PH 1x25; 1 x PH 2x25; 1 x PH 3x25
+	855/1 Z PZ	1 x PZ 1x25; 1 x PZ 2x25
+	867/1 Z TORX®	1 x TX 15x25; 1 x TX 20x25; 1 x TX 25x25; 1 x TX 27x25; 1 x TX 30x25; 1 x TX 40x25
○	840/1 Z Hex-Plus	1 x 5/32"x25; 1 x 3/16"x25; 1 x 7/32"x25; 1 x 1/4"x25; 1 x 5/16"x25

8004 В Zyklop Metal - трещотка, переключение реверса, привод $\frac{3}{8}$ "

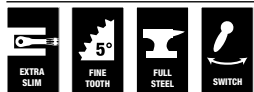

Применение: Для торцовых головок и переходников с квадратным приводом $\frac{3}{8}$ " с шариковым фиксатором

Исполнение: кованая цельнометаллическая трещотка (хромомолибденовая), особо прочная, с большим сроком службы; вытянутая форма для работы также в очень ограниченном пространстве; тонкая механика из 72 зубцов с углом возврата всего 5°; переключатель реверса для удобной работы, надежная фиксация насадок

05004034001	$\frac{3}{8}$ "	222,0	26	29

Полезно знать

Трещотки Zyklop Metal Switch



Чрезвычайно удобный трещоточный ключ. С длинным рычагом. Высокая прочность без ограничений по моменту затяжки. Кованый цельнометаллический (хромомолибденовый) трещоточный ключ.

Заново открытая компактность



Новые футляры из износостойчивого материала на текстильной основе обеспечивают небывалые прежде преимущества с точки зрения мобильности и экономии места. То же количество инструментов, которые раньше нужно было держать по крайней мере в одной руке, размещается теперь в компактном футляре, который в свою очередь может стать частью инструментального чемодана, в котором можно переносить большое количество различных инструментов. Так что сразу отпадает необходимость в постоянном перемещении из точки А в точку Б для смены инструментов. А значительное уменьшение веса всего комплекта инструментов делает

их переноску гораздо приятнее, чем прежде. Футляр с трещоткой не повредится даже при падении с высоты.



Идентификаторы инструментов „Take it easy“ фирмы Wera



Идентификаторы инструментов „Take it easy“ с цветовой кодировкой размера – для простого и легкого выбора нужного инструмента. Система определения размера инструментов для винтов с внутренним шестигранником (Г-образные ключи, отверточные головки Zyklop), винтов с шестигранной головкой и гаек (гаечные ключи Joker, головки Zyklop и головки Zyklop с фиксирующей функцией) и винтов TORX® (Г-образные ключи, отверточные головки Zyklop).

Принадлежности Zyklor, 3/8"

идеально подходят на все трещотки Zyklor.

8790 НМВ Торцовая головка Zyklor 3/8"



Применение: Для винтов и гаек с внешним шестигранником

Исполнение: Для ручной и машинной работы (не с ударным инструментом), с канавкой для шарикового фиксатора, с насечкой на заднем конце для большего удобства ручной работы, хромованадиевый сплав, матовое хромированное покрытие

	mm	mm	mm	mm	mm	mm
05003551001	6,0	29,0	10,5	18,0	12,0	
05003552001	7,0	29,0	11,0	18,0	12,0	
05003553001	8,0	29,0	12,2	18,0	12,0	
05003554001	9,0	29,0	13,5	18,0	12,0	
05003555001	10,0	29,0	14,5	18,0	12,0	
05003556001	11,0	29,0	16,0	18,0	12,0	
05003557001	12,0	29,0	17,0	18,0	12,0	
05003558001	13,0	29,0	18,5	20,0	12,0	
05003559001	14,0	29,0	19,5	22,0	12,0	
05003560001	15,0	29,0	21,0	24,0	12,0	
05003561001	16,0	30,0	22,0	24,0	12,0	
05003562001	17,0	30,0	23,5	24,0	12,0	
05003563001	18,0	30,0	24,5	24,0	18,0	
05003564001	19,0	30,0	26,0	24,0	18,0	
05003565001	20,0	30,0	28,0	25,0	18,0	
05003566001	21,0	30,0	28,0	25,0	18,0	
05003567001	22,0	30,0	32,0	25,0	18,0	
05003568001	24,0	32,0	32,0	25,0	20,0	
05003569001	1/4"	29,0	11,0	18,0	12,0	
05003570001	5/16"	29,0	12,2	18,0	12,0	
05003571001	11/32"	29,0	13,5	18,0	12,0	
05003572001	3/8"	29,0	14,5	18,0	12,0	
05003573001	7/16"	29,0	16,0	18,0	12,0	
05003574001	1/2"	29,0	18,5	20,0	12,0	
05003575001	9/16"	29,0	19,5	22,0	12,0	
05003576001	5/8"	30,0	22,0	24,0	12,0	
05003577001	11/16"	30,0	23,0	24,0	18,0	
05003578001	3/4"	30,0	26,0	24,0	18,0	
05003579001	13/16"	30,0	28,0	25,0	18,0	
05003580001	7/8"	30,0	32,0	25,0	18,0	

8796 SB Удлинитель Zyklor, 3/8"



Применение: Для торцовых головок с квадратным приводом 3/8" с шариковым фиксатором

Исполнение: Гибкая система фиксации для длительной прочной фиксации или быстрой замены насадного инструмента (по выбору), муфтой свободного хода для очень быстрого завинчивания и вывинчивания винтов и гаек; хромованадиевый сплав, матовое хромированное покрытие

	mm	mm
05003591001	3/8"	125,0

8796 LB Удлинитель Zyklor, 3/8"



Применение: Для торцовых головок с квадратным приводом 3/8" с шариковым фиксатором

Исполнение: Гибкая система фиксации для длительной прочной фиксации или быстрой замены насадного инструмента (по выбору), муфтой свободного хода для очень быстрого завинчивания и вывинчивания винтов и гаек; хромованадиевый сплав, матовое хромированное покрытие

	mm	mm
05003592001	3/8"	200,0

8794 SB Удлинитель Zyklor с муфтой свободного хода, короткий, 3/8"



Применение: Для торцовых головок с квадратным приводом 3/8" с шариковым фиксатором

Исполнение: с нескользящей в пальцах муфтой свободного хода для очень быстрого заворачивания и вывинчивания винтов и гаек; хромованадиевый сплав, матовое хромированное покрытие

05003582001	3/8"	125,0 mm

8794 LB Удлинитель Zyklor с муфтой свободного хода, длинный, 3/8"



Применение: Для торцовых головок с квадратным приводом 3/8" с шариковым фиксатором

Исполнение: с нескользящей в пальцах муфтой свободного хода для очень быстрого заворачивания и вывинчивания винтов и гаек; хромованадиевый сплав, матовое хромированное покрытие

05003583001	3/8"	200,0 mm

Полезно знать

Как сэкономить на приобретении сразу двух серий насадок – для работы вручную и с машинным приводом



Новые т.н. насадки для ручного и машинного применения, можно использовать как вручную, так и с машиной (но не с ударным инструментом). Всего один комплект насадок подойдет для любых задач.



Flexible-Lock



Удлинитель, входящие в топ-серию, дополнительно оснащены гибкой системой фиксации. Если она включена, используемый инструмент может надолго фиксироваться на удлинителе. Благодаря этой системе инструмент не потеряется и не отсоединится. Если система не используется, насадки можно, как обычно, быстро устанавливать и заменять.

Муфта свободного хода



Муфта свободного хода позволяет значительно ускорить заворачивание и отвинчивание винтов и гаек.

Принадлежности Zyklop, 3/8"





идеально подходят на все трещотки Zyklop.

8784 В1 Соединительная деталь Zyklop, 3/8"



Применение: Подходит для насадок с шестигранным хвостовиком 1/4" по стандарту DIN ISO 1173-C 6,3 и E 6,3 и типом хвостовика Wera 1 и 4

Исполнение: С быстрозажимным патроном для быстрой смены насадок; хромованадиевый сплав



				mm
05003590001	1/4"	3/8"		44,0

8789 В Вороток Zyklop, 3/8"



Применение: Для торцовых головок с квадратным приводом 3/8" с шариковым фиксатором

Исполнение: Передвижной привод, хромованадиевый сплав, матовое хромированное покрытие



			mm
05003581001	3/8"		165,0

8795 В Карданный шарнир Zyklop, 3/8"



Применение: Для торцовых головок с квадратным приводом 3/8" с шариковым фиксатором

Исполнение: Хромованадиевый/хромомолибденовый сплав, матовое хромированное покрытие



			mm
05003585001	3/8"		50,0

8794 В Качающийся удлинитель Zyklop, 3/8"



Применение: Для торцовых головок с квадратным приводом 3/8" с шариковым фиксатором

Исполнение: Допускает отклонение инструмента в сторону под углом до 15°; хромованадиевый сплав, матовое хромированное покрытие

			mm
05003584001	3/8"		76,0

Трещотки Zyklop Speed, 1/2"

совмещение в одном инструменте пяти
разных видов трещотки.

8100 SC 6 Zyklop Speed - набор с трещоткой, привод 1/2", метрический

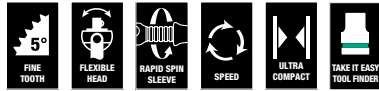

28 предметов; в компактном футляре из особопрочного износостойкого текстиля. Малый объем и вес для повышения мобильности.

1 трещотка Zyklop Speed с приводом 1/2", 10 головок Zyklop, 1 удлинитель Zyklop (длинный) с муфтой свободного хода, 1 качающийся удлинитель, 1 держатель с быстрозажимным патроном, 14 битов

05004076001		
⊙	8000 C	1 x 1/2"x277,0
⊙	8790 HMC	1 x 10,0x37,0; 1 x 11,0x37,0; 1 x 12,0x37,0; 1 x 13,0x37,0; 1 x 14,0x37,0; 1 x 15,0x37,0; 1 x 16,0x37,0; 1 x 17,0x37,0; 1 x 18,0x37,0; 1 x 19,0x37,0
⊙	8794 LC	1 x 1/2"x250,0
⊙	8794 C	1 x 1/2"x52,0
⊙	8784 C2	1 x 5/16"x1/2"x50,0
+	851/2 Z PH	1 x PH 2x32; 1 x PH 3x32
+	855/2 Z PZ	1 x PZ 2x32; 1 x PZ 3x32
+	867/2 Z TORX®	1 x TX 20x35; 1 x TX 25x35; 1 x TX 30x35; 1 x TX 40x35; 1 x TX 45x35; 1 x TX 50x35
○	840/2 Z	1 x 5x30; 1 x 6x30; 1 x 8x30; 1 x 10x30

8100 SC 9 Zyklop Speed - набор с трещоткой, привод 1/2", дюймовый

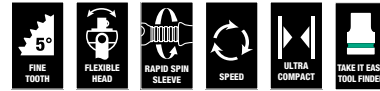

28 предметов; в компактном футляре из особопрочного износостойкого текстиля. Малый объем и вес для повышения мобильности.

1 трещотка Zyklop Speed с приводом 1/2", 10 головок Zyklop, 1 удлинитель Zyklop (длинный) с муфтой свободного хода, 1 качающийся удлинитель, 1 переходник с быстрозажимным патроном, 14 битов

05004079001		
⊙	8000 C	1 x 1/2"x277,0
⊙	8790 HMC	1 x 3/8"x37,0; 1 x 7/16"x37,0; 1 x 1/2"x37,0; 1 x 9/16"x37,0; 1 x 19/32"x37,0; 1 x 5/8"x37,0; 1 x 11/16"x37,0; 1 x 3/4"x37,0; 1 x 25/32"x37,0; 1 x 13/16"x37,0
⊙	8794 LC	1 x 1/2"x250,0
⊙	8794 C	1 x 1/2"x52,0
⊙	8784 C2	1 x 5/16"x1/2"x50,0
+	851/2 Z PH	1 x PH 2x32; 1 x PH 3x32
+	855/2 Z PZ	1 x PZ 2x32; 1 x PZ 3x32
+	867/2 Z TORX®	1 x TX 20x35; 1 x TX 25x35; 1 x TX 30x35; 1 x TX 40x35; 1 x TX 45x35; 1 x TX 50x35
○	840/2 Z	1 x 7/32"x30; 1 x 1/4"x30; 1 x 5/16"x30; 1 x 3/8"x30

8100 SC 2 Набор с трещоткой Zyklor Speed, 1/2"



37 предметов в прочном металлическом кейсе

1 трещотка Zyklor с приводом 1/2", 17 насадных инструментов Zyklor (метрических), 2 удлинителя Zyklor (короткий и длинный) с муфтой свободного хода, и гибкой системой фиксации, 1 вороток, 1 карданный шарнир, 1 качающийся удлинитель, 1 переходник с быстрозажимным патроном, 13 насадок

05003645001		
●	8000 C	1 x 1/2"x277,0
●	8790 HMC	1 x 10,0x37,0; 1 x 11,0x37,0; 1 x 12,0x37,0; 1 x 13,0x37,0; 1 x 14,0x37,0; 1 x 15,0x37,0; 1 x 16,0x37,0; 1 x 17,0x37,0; 1 x 18,0x37,0; 1 x 19,0x37,0; 1 x 20,0x37,0; 1 x 21,0x37,0; 1 x 22,0x37,0; 1 x 24,0x37,0; 1 x 27,0x40,0; 1 x 30,0x42,0; 1 x 32,0x42,0
○	8789 C	1 x 1/2"x250,0
○	8794 C	1 x 1/2"x52,0
○	8795 C	1 x 1/2"x69,0
○	8784 C2	1 x 5/16"x1/2"x50,0
○	8796 SC	1 x 1/2"x125,0
○	8796 LC	1 x 1/2"x250,0
○	840/2 Z	1 x 5x30; 1 x 6x30; 1 x 8x30; 1 x 10x30
+	851/2 Z PH	1 x PH 3x32
+	855/2 Z PZ	1 x PZ 3x32
⊗	867/2 Z TORX®	1 x TX 20x35; 1 x TX 25x35; 1 x TX 30x35; 1 x TX 40x35; 1 x TX 45x35; 1 x TX 50x35; 1 x TX 55x35

Полезно знать

Zyklor „6 в 1“



1. Трещотка с тонким механизмом зацепления
2. Шарнирная трещотка
3. Трещотка с поворотной головкой
4. Трещотка с защитной блокировкой
5. Силовая трещотка
6. Отвертка

Заново открытая компактность



Новые футляры из износостойчивого материала на текстильной основе обеспечивают небывалые прежде преимущества с точки зрения мобильности и экономии места. То же количество инструментов, которые раньше нужно было держать по крайней мере в одной руке, размещается теперь в компактном футляре, который в свою очередь может стать частью инструментального чемодана, в котором можно переносить большое количество различных инструментов. Так что сразу отпадает необходимость в постоянном перемещении из точки А в точку Б для смены инструментов. А значительное уменьшение веса всего комплекта инструментов делает

их переноску гораздо приятнее, чем прежде. Футляр с трещоткой не повредится даже при падении с высоты.



Идентификаторы инструментов „Take it easy“ фирмы Wera

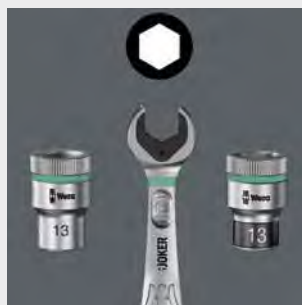

Идентификаторы инструментов „Take it easy“ с цветовой кодировкой размера – для простого и легкого выбора нужного инструмента. Система определения размера инструментов для винтов с внутренним шестигранником (Г-образные ключи, отверточные головки Zyklor), винтов с шестигранной головкой и гаек (гаечные ключи Joker, головки Zyklor и головки Zyklor с фиксирующей функцией) и винтов TORX® (Г-образные ключи, отверточные головки Zyklor).

Идентификаторы инструментов „Take it easy“ с цветовой кодировкой размера – для простого и легкого выбора нужного инструмента. Система определения размера инструментов для винтов с внутренним шестигранником (Г-образные ключи, отверточные головки Zyklor), винтов с шестигранной головкой и гаек (гаечные ключи Joker, головки Zyklor и головки Zyklor с фиксирующей функцией) и винтов TORX® (Г-образные ключи, отверточные головки Zyklor).

Трещотки Zyklop Speed, 1/2"

совмещением в одном инструменте пяти
разных видов трещотки.

8100 SC 4 Набор с трещоткой Zyklop Speed, 1/2"

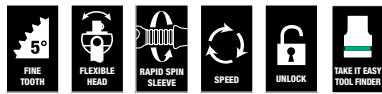

38 предметов в прочном металлическом кейсе

1 трещотка Zyklop с приводом 1/2", 18 насадных инструментов Zyklop (дюймовых), 2 удлинителя Zyklop (короткий и длинный) с муфтой свободного хода и гибкой системой фиксации, 1 вороток, 1 карданный шарнир, 1 качающийся удлинитель, 1 переходник с быстрозажимным патроном, 13 насадок

05003647001		
○	8000 C	1 x 1/2"x277,0
●	8790 HMC	1 x 3/8"x37,0; 1 x 7/16"x37,0; 1 x 1/2"x37,0; 1 x 9/16"x37,0; 1 x 19/32"x37,0; 1 x 5/8"x37,0; 1 x 11/16"x37,0; 1 x 3/4"x37,0; 1 x 25/32"x37,0; 1 x 13/16"x37,0; 1 x 7/8"x37,0; 1 x 15/16"x37,0; 1 x 31/32"x37,0; 1 x 1"x40,0; 1 x 1 1/16"x40,0; 1 x 1 1/8"x40,0; 1 x 1 3/16"x42,0; 1 x 1 1/4"x42,0
○	8789 C	1 x 1/2"x250,0
○	8794 C	1 x 1/2"x52,0
○	8795 C	1 x 1/2"x69,0
○	8784 C2	1 x 5/16"x1 1/2"x50,0
○	8796 SC	1 x 1/2"x125,0
○	8796 LC	1 x 1/2"x250,0
+	851/2 Z PH	1 x PH 3x32
+	855/2 Z PZ	1 x PZ 3x32
⊕	867/2 Z TORX®	1 x TX 20x35; 1 x TX 25x35; 1 x TX 30x35; 1 x TX 40x35; 1 x TX 45x35; 1 x TX 50x35; 1 x TX 55x35
○	840/2 Z	1 x 7/32"x30; 1 x 1/4"x30; 1 x 5/16"x30; 1 x 3/8"x30

8000 C Трещотка Zyklop Speed с 1/2"



Применение: Для торцовых головок и переходников с квадратным приводом 1/2" с шариковым фиксатором

Исполнение: Конструкция с использованием инерционной массы и нескользящая в пальцах муфта свободного хода обеспечивают высокую скорость работы; свободно поворачивающаяся головка трещотки; определенное положение под углом 0°, 90° влево и вправо, а также возврат на 15° от положения 90°; в положении 0° может использоваться как обычная отвертка; разблокировка с помощью нажимной кнопки; переключение вращения вправо/влево, с мелкими зубцами, маленький угол возврата 5°

Ручка: Многокомпонентная ручка Kraftform для неутомительной работы

	○	1/2"	mm
05003600001	1/2"	277,0	

8000 C Трещотка Zyklop Speed с 1/2", SB

	○	1 x 1/2"x277,0	4013288
05073262001			128058



Трещотки Zyklop Hybrid, 1/2"





Сочетает прочность, тонкие формы и малый вес.

8006 SC 1 Zyklop Hybrid-набор с трещоткой, привод 1/2", метрический



13 предметов; в компактном футляре из особопрочного износостойкого текстиля. Малый объем и вес для повышения мобильности.

1 трещотка Zyklop Hybrid с приводом 1/2", 10 головок Zyklop с фиксирующей функцией, 1 удлинитель Zyklop Hybrid, 1 удлинитель Zyklop (длинный) с муфтой свободного хода

	
05004090001	
	8006 C 1 x 1/2"x281,0
	8797 C 1 x 271,0
	8794 LC 1 x 1/2"x250,0
	8790 HMC HF 1 x 10,0x37,0; 1 x 11,0x37,0; 1 x 12,0x37,0; 1 x 13,0x37,0; 1 x 14,0x37,0; 1 x 15,0x37,0; 1 x 16,0x37,0; 1 x 17,0x37,0; 1 x 18,0x37,0; 1 x 19,0x37,0



Zyklop Hybrid Set



Применение: Для торцовых головок и переходников с квадратным приводом 1/2" с шариковым фиксатором

Исполнение: тонкий механизм зацепления из 72 зубцов с углом возврата всего 5°; переключатель реверса для удобной работы, надежная фиксация торцовых головок

Ручка: многокомпонентная ручка Kraftform для оптимальной сжимающей и растягивающей нагрузки; на конце ручки зажим для удлинителя Zyklop Hybrid 8797 C

	
05004095001	
	8006 C 1 x 1/2"x281,0
	8797 C 1 x 271,0



8006 C Zyklor Hybrid - трещотка, переключение реверса, привод 1/2"

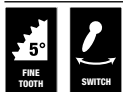

Применение: для торцовых головок и переходников с квадратным приводом 1/2", шариковый фиксатор

Исполнение: тонкий механизм зацепления из 72 зубцов с углом возврата всего 5°; переключатель реверса для удобной работы, надежная фиксация торцевых головок

Ручка: многокомпонентная ручка Kraftform для оптимальной сжимающей и растягивающей нагрузки; на конце ручки зажим для удлинителя Zyklor Hybrid

	mm	mm	mm	mm
05003780001	1/2"	281,0	34	37

8797 C Zyklor Hybrid Удлинитель



Применение: в качестве удлинителя, используемого с трещоткой Wera Zyklor Hybrid 8006 C для увеличения передаваемого усилия

Исполнение: вязкоупругая улучшенная хромомолибденовая сталь

Ручка: многокомпонентная ручка Kraftform для оптимальной сжимающей и растягивающей нагрузки

	mm	mm
05003781001	134,0	137



Полезно знать



Идентификаторы инструментов „Take it easy“ фирмы Wera



Идентификаторы инструментов „Take it easy“ с цветовой кодировкой размера – для простого и легкого выбора нужного инструмента. Система определения размера инструментов для винтов с внутренним шестигранником (Г-образные ключи, отверточные головки Zyklor), винтов с шестигранной головкой и гаек (гаечные ключи Joker, головки Zyklor и головки Zyklor с фиксирующей функцией) и винтов TORX® (Г-образные ключи, отверточные головки Zyklor).



Надежная посадка и легкое извлечение



Новый зажим с легкоповоротным механизмом позволяет как надежно закрепить инструмент без защелкивания, так и просто извлечь его.

Торцовые головки с фиксирующей функцией для винтов с шестигранной головкой



Фиксация шестигранного винта в торцевой головке обеспечивается двумя шариковыми фиксаторами и высокопрочным эластичным воротником. От механического повреждения его защищает стальной буртик, расположенный спереди. Они особенно помогают при работе в труднодоступном месте, куда для поддержки винта не помещается вторая рука.

Трещотки Zyklop Metal Push, 1/2"

сдвижной квадрат.

8100 SC 7 Zyklop Metal - набор с трещоткой, сдвижной квадрат, привод 1/2", метрический

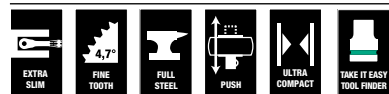

8100 SC 10 Zyklop Metal - набор с трещоткой, сдвижной квадрат, привод 1/2", дюймовый

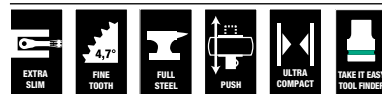

28 предметов; в компактном футляре из особопрочного износостойкого текстиля. Малый объем и вес для повышения мобильности.

1 трещотка Zyklop Metal, сдвижной квадрат, привод 1/2", 10 головок Zyklop, 1 удлинитель Zyklop (длинный) с муфтой свободного хода, 1 качающийся удлинитель, 1 держатель с быстрозажимным патроном, 14 битов

05004077001		
○	8003 C	1 x 1/2"x281,0
●	8790 HMC	1 x 10,0x37,0; 1 x 11,0x37,0; 1 x 12,0x37,0; 1 x 13,0x37,0; 1 x 14,0x37,0; 1 x 15,0x37,0; 1 x 16,0x37,0; 1 x 17,0x37,0; 1 x 18,0x37,0; 1 x 19,0x37,0
○	8794 LC	1 x 1/2"x250,0
○	8794 C	1 x 1/2"x52,0
○	8784 C2	1 x 5/16"x1/2"x50,0
+	851/2 Z PH	1 x PH 2x32; 1 x PH 3x32
+	867/2 Z TORX®	1 x TX 20x35; 1 x TX 25x35; 1 x TX 27x35; 1 x TX 30x35; 1 x TX 40x35; 1 x TX 45x35; 1 x TX 50x35; 1 x TX 55x35
○	840/2 Z	1 x 5x30; 1 x 6x30; 1 x 8x30; 1 x 10x30

28 предметов; в компактном футляре из особопрочного износостойкого текстиля. Малый объем и вес для повышения мобильности.

1 трещотка Zyklop Metal, сдвижной квадрат, привод 1/2", 10 головок Zyklop, 1 удлинитель Zyklop (длинный) с муфтой свободного хода, 1 качающийся удлинитель, 1 держатель с быстрозажимным патроном, 14 битов

05004080001		
○	8003 C	1 x 1/2"x281,0
●	8790 HMC	1 x 3/8"x37,0; 1 x 7/16"x37,0; 1 x 1/2"x37,0; 1 x 9/16"x37,0; 1 x 19/32"x37,0; 1 x 5/8"x37,0; 1 x 11/16"x37,0; 1 x 3/4"x37,0; 1 x 25/32"x37,0; 1 x 13/16"x37,0
○	8794 LC	1 x 1/2"x250,0
○	8794 C	1 x 1/2"x52,0
○	8784 C2	1 x 5/16"x1/2"x50,0
+	851/2 Z PH	1 x PH 2x32; 1 x PH 3x32
+	867/2 Z TORX®	1 x TX 20x35; 1 x TX 25x35; 1 x TX 27x35; 1 x TX 30x35; 1 x TX 40x35; 1 x TX 45x35; 1 x TX 50x35; 1 x TX 55x35
○	840/2 Z	1 x 7/32"x30; 1 x 1/4"x30; 1 x 5/16"x30; 1 x 3/8"x30

8003 C Zyklop Metal - трещотка, сдвижной квадрат, привод 1/2"

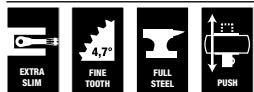

Применение: для торцовых головок и переходников с квадратным приводом 1/2", шариковый фиксатор

Исполнение: кованая цельнометаллическая трещотка (хромомолибденовая), особо прочная, с большим сроком службы; вытянутая форма для работы также в очень ограниченном пространстве; благодаря двойному храповому механизму 38 прочных зубцов подобны тонкой конструкции из 76 мелких зубцов с углом возврата всего 4,7°; легкое переключение реверса с помощью сдвижного квадрата, который не выпадает и обеспечивает надежную посадку головок

	mm	mm	mm	mm
05004063001	1/2"	281,0	36	37

Полезно знать

Сдвижной квадрат



Чрезвычайно удобный трещоточный ключ. С длинным рычагом. Высокая прочность без ограничений по моменту затяжки. Кованый цельнометаллический (хромомолибденовый) трещоточный ключ.

Заново открытая компактность



Новые футляры из износостойчивого материала на текстильной основе обеспечивают небывалые прежде преимущества с точки зрения мобильности и экономии места. То же количество инструментов, которые раньше нужно было держать по крайней мере в одной руке, размещается теперь в компактном футляре, который в свою очередь может стать частью инструментального чемодана, в котором можно переносить большое количество различных инструментов. Так что сразу отпадает необходимость в постоянном перемещении из точки А в точку Б для смены инструментов. А значительное уменьшение веса всего комплекта инструментов делает

их переноску гораздо приятнее, чем прежде. Футляр с трещоткой не повредится даже при падении с высоты.



Идентификаторы инструментов „Take it easy“ фирмы Wera



Идентификаторы инструментов „Take it easy“ с цветовой кодировкой размера – для простого и легкого выбора нужного инструмента. Система определения размера инструментов для винтов с внутренним шестигранником (Г-образные ключи, отверточные головки Zyklop), винтов с шестигранной головкой и гаек (гаечные ключи Joker, головки Zyklop и головки Zyklop с фиксирующей функцией) и винтов TORX® (Г-образные ключи, отверточные головки Zyklop).

Трещотки Zyklop Metal Switch, 1/2"

переключение реверса.

8100 SC 8 Zyklop Metal - набор с трещоткой, переключение реверса, привод 1/2", метрический



28 предметов; в компактном футляре из особопрочного износостойкого текстиля. Малый объем и вес для повышения мобильности.

1 трещотка Zyklop Metal с переключением реверса, привод 1/2", 10 головок Zyklop, 1 удлинитель Zyklop (длинный) с муфтой свободного хода, 1 качающийся удлинитель, 1 держатель с быстрозажимным патроном, 14 битов

05004078001	
○	8004 C 1 x 1/2"x281,0
●	8790 HMC 1 x 10,0x37,0; 1 x 11,0x37,0; 1 x 12,0x37,0; 1 x 13,0x37,0; 1 x 14,0x37,0; 1 x 15,0x37,0; 1 x 16,0x37,0; 1 x 17,0x37,0; 1 x 18,0x37,0; 1 x 19,0x37,0
⊙	8794 LC 1 x 1/2"x250,0
⊙	8794 C 1 x 1/2"x52,0
⊙	8784 C2 1 x 5/16"x1/2"x50,0
+	851/2 Z PH 1 x PH 2x32; 1 x PH 3x32
⊕	867/2 Z TORX® 1 x TX 20x35; 1 x TX 25x35; 1 x TX 27x35; 1 x TX 30x35; 1 x TX 40x35; 1 x TX 45x35; 1 x TX 50x35; 1 x TX 55x35
○	840/2 Z 1 x 5x30; 1 x 6x30; 1 x 8x30; 1 x 10x30

8100 SC 11 Zyklop Metal - набор с трещоткой, переключение реверса, привод 1/2", дюймовый



28 предметов; в компактном футляре из особопрочного износостойкого текстиля. Малый объем и вес для повышения мобильности.

1 трещотка Zyklop Metal, переключение реверса, привод 1/2", 10 головок Zyklop, 1 удлинитель Zyklop (длинный) с муфтой свободного хода, 1 качающийся удлинитель, 1 держатель с быстрозажимным патроном, 14 битов

05004081001	
○	8004 C 1 x 1/2"x281,0
●	8790 HMC 1 x 3/8"x37,0; 1 x 7/16"x37,0; 1 x 1/2"x37,0; 1 x 9/16"x37,0; 1 x 19/32"x37,0; 1 x 5/8"x37,0; 1 x 11/16"x37,0; 1 x 3/4"x37,0; 1 x 25/32"x37,0; 1 x 13/16"x37,0
⊙	8794 LC 1 x 1/2"x250,0
⊙	8794 C 1 x 1/2"x52,0
⊙	8784 C2 1 x 5/16"x1/2"x50,0
+	851/2 Z PH 1 x PH 2x32; 1 x PH 3x32
⊕	867/2 Z TORX® 1 x TX 20x35; 1 x TX 25x35; 1 x TX 27x35; 1 x TX 30x35; 1 x TX 40x35; 1 x TX 45x35; 1 x TX 50x35; 1 x TX 55x35
○	840/2 Z 1 x 7/32"x30; 1 x 1/4"x30; 1 x 5/16"x30; 1 x 3/8"x30

8004 C Zyklop Metal - трещотка, переключение реверса, привод 1/2"

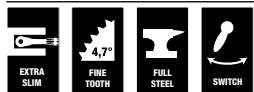

Применение: для торцовых головок и переходников с квадратным приводом 1/2", шариковый фиксатор

Исполнение: кованая цельнометаллическая трещотка (хромомолибденовая), особо прочная, с большим сроком службы; выгнутая форма для работы также в очень ограниченном пространстве; тонкая механика из 72 зубцов с углом возврата всего 5°; переключатель реверса для удобной работы, надежная фиксация насадок

		mm	mm	mm
05004064001	1/2"	281,0	34	37

Полезно знать

Трещотки Zyklop Metal Switch



Чрезвычайно удобный трещоточный ключ. С длинным рычагом. Высокая прочность без ограничений по моменту затяжки. Кованый цельнометаллический (хромомолибденовый) трещоточный ключ.

Заново открытая компактность



Новые футляры из износостойчивого материала на текстильной основе обеспечивают небывалые прежде преимущества с точки зрения мобильности и экономии места. То же количество инструментов, которые раньше нужно было держать по крайней мере в одной руке, размещается теперь в компактном футляре, который в свою очередь может стать частью инструментального чемодана, в котором можно переносить большое количество различных инструментов. Так что сразу отпадает необходимость в постоянном перемещении из точки А в точку Б для смены инструментов. А значительное уменьшение веса всего комплекта инструментов делает

их переноску гораздо приятнее, чем прежде. Футляр с трещоткой не повредится даже при падении с высоты.



Идентификаторы инструментов „Take it easy“ фирмы Wera



Идентификаторы инструментов „Take it easy“ с цветовой кодировкой размера – для простого и легкого выбора нужного инструмента. Система определения размера инструментов для винтов с внутренним шестигранником (Г-образные ключи, отверточные головки Zyklop), винтов с шестигранной головкой и гаек (гаечные ключи Joker, головки Zyklop и головки Zyklop с фиксирующей функцией) и винтов TORX® (Г-образные ключи, отверточные головки Zyklop).

Принадлежности Zyklor, 1/2" идеально подходят ко всем трещоткам Zyklor.

8790 HMC Торцовая головка Zyklor 1/2"



Применение: Для винтов и гаек с внешним шестигранником

Исполнение: Для ручной и машинной работы (не с ударным инструментом), с канавкой для шарикового фиксатора, с насечкой на заднем конце для большего удобства ручной работы, хромованадиевый сплав, матовое хромированное покрытие. С цветовой кодировкой для быстрого нахождения нужной головки.

	mm	mm	mm	mm	mm	mm
05003601001	10,0	37,0	15,5	24,0	17,0	
05003602001	11,0	37,0	16,5	24,0	17,0	
05003603001	12,0	37,0	17,5	24,0	17,0	
05003604001	13,0	37,0	19,0	24,0	17,0	
05003605001	14,0	37,0	20,0	24,0	17,0	
05003606001	15,0	37,0	21,0	24,0	17,0	
05003607001	16,0	37,0	22,5	24,0	17,0	
05003608001	17,0	37,0	24,0	26,0	17,0	
05003609001	18,0	37,0	25,0	26,0	17,0	
05003610001	19,0	37,0	26,5	26,0	20,0	
05003611001	20,0	37,0	28,0	26,0	20,0	
05003612001	21,0	37,0	29,0	26,0	20,0	
05003613001	22,0	37,0	30,5	26,0	20,0	
05003614001	24,0	37,0	33,0	28,0	20,0	
05003615001	27,0	40,0	36,5	32,0	23,0	
05003616001	30,0	42,0	40,0	34,0	25,0	
05003617001	32,0	42,0	42,0	36,0	25,0	
05003618001	3/8"	37,0	15,5	24,0	17,0	
05003619001	7/16"	37,0	16,5	24,0	17,0	
05003620001	1/2"	37,0	19,0	24,0	17,0	
05003621001	9/16"	37,0	20,0	24,0	17,0	
05003622001	19/32"	37,0	21,0	24,0	17,0	
05003623001	5/8"	37,0	22,5	24,0	17,0	
05003624001	11/16"	37,0	25,5	26,0	17,0	
05003625001	3/4"	37,0	26,5	26,0	20,0	
05003626001	25/32"	37,0	28,0	26,0	20,0	
05003627001	13/16"	37,0	29,0	26,0	20,0	
05003628001	7/8"	37,0	30,5	26,0	20,0	
05003629001	15/16"	37,0	33,0	28,0	20,0	
05003630001	31/32"	37,0	33,0	28,0	20,0	
05003631001	1"	40,0	36,5	32,0	23,0	
05003632001	1 1/16"	40,0	36,5	32,0	23,0	
05003633001	1 1/8"	40,0	40,0	34,0	23,0	
05003634001	1 3/16"	42,0	40,0	34,0	25,0	
05003635001	1 1/4"	42,0	42,0	36,0	25,0	

8790 HMC HF Торцовая головка для трещотки Zyklor 1/2", с фиксирующей функцией



Применение: Для винтов и гаек с внешним шестигранником

Исполнение: Для ручной и машинной работы (не с ударным инструментом), с канавкой для шарикового фиксатора, с насечкой на заднем конце для большего удобства ручной работы, с фиксирующей функцией, хромованадиевый сплав, матовое хромированное покрытие. С цветовой кодировкой и с указанием размера для быстрого нахождения нужной головки.

	mm	mm	mm	mm	mm	mm
05003730001	10,0	37,0	17,8	23,5	10,4	
05003731001	11,0	37,0	18,8	23,5	10,4	
05003732001	12,0	37,0	20,4	23,5	11,4	
05003733001	13,0	37,0	21,4	23,5	11,4	
05003734001	14,0	37,0	22,6	23,5	11,4	
05003735001	15,0	37,0	23,6	23,5	12,0	
05003736001	16,0	37,0	25,0	23,5	12,0	
05003737001	17,0	37,0	26,8	23,5	12,5	
05003738001	18,0	37,0	28,0	23,5	12,5	
05003739001	19,0	37,0	29,2	23,5	14,0	

8790 HMC HF 1 Набор торцовых головок Zyklop 1/2", с фиксирующей функцией



10 предметов; в компактном футляре из особопрочного износостойкого текстиля. Малый объем и вес для повышения мобильности

10 торцовых головок Zyklop 1/2" с фиксирующей функцией

05004203001	
	8790 HMC HF 1 x 10,0x37,0; 1 x 11,0x37,0; 1 x 12,0x37,0; 1 x 13,0x37,0; 1 x 14,0x37,0; 1 x 15,0x37,0; 1 x 16,0x37,0; 1 x 17,0x37,0; 1 x 18,0x37,0; 1 x 19,0x37,0

Полезно знать

Торцовые головки с фиксирующей функцией для винтов с шестигранной головкой



Фиксация шестигранного винта в торцовой головке обеспечивается двумя шариковыми фиксаторами и высокопрочным эластичным воротником. От механического повреждения его защищает стальной буртик, расположенный спереди. Они особенно помогают при работе в труднодоступном месте, куда для поддержки винта не помещается вторая рука.



Идентификаторы инструментов „Take it easy“ фирмы Wera



Идентификаторы инструментов „Take it easy“ с цветовой кодировкой размера – для простого и легкого выбора нужного инструмента. Система определения размера инструментов для винтов с внутренним шестигранником (Г-образные ключи, отверточные головки Zyklop), винтов с шестигранной головкой и гаек (гаечные ключи Joker, головки Zyklop и головки Zyklop с фиксирующей функцией) и винтов TORX® (Г-образные ключи, отверточные головки Zyklop).



Надежная посадка и легкое извлечение



Новый зажим с легкоповоротным механизмом позволяет как надежно закрепить инструмент без защелкивания, так и просто извлечь его.

Принадлежности Zyklor, 1/2"

идеально подходят ко всем трещоткам Zyklor.

8767 C HF TORX® Отверточная головка Zyklor с приводом 1/2", с фиксирующей функцией

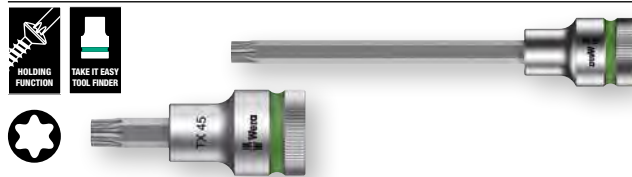

Применение: Винты TORX®

Исполнение: Для ручной и машинной работы (не с ударным инструментом), с канавкой для шарикового фиксатора, с насечкой на заднем крае для лучшего контакта с пальцами, хромованадиевый сплав, матовое хромированное покрытие. С фиксирующей функцией для винтов TORX® в соответствии со спецификацией Asicment Intellectual Properties с цветовой кодировкой для быстрого нахождения нужной головки.

			mm	mm	mm	mm
05003830001		TX 20	60,0	16,4	23,5	21,5
05003850001		TX 20	140,0	16,4	23,5	101,5
05003831001		TX 25	60,0	16,4	23,5	21,5
05003851001		TX 25	140,0	16,4	23,5	101,5
05003832001		TX 27	60,0	16,4	23,5	21,5
05003852001		TX 27	140,0	16,4	23,5	101,5
05003833001		TX 30	60,0	16,4	23,5	21,5
05003853001		TX 30	140,0	16,4	23,5	101,5
05003834001		TX 40	60,0	16,4	23,5	21,5
05003854001		TX 40	140,0	16,4	23,5	101,5
05003835001		TX 45	60,0	16,4	23,5	21,5
05003855001		TX 45	140,0	16,4	23,5	101,5
05003836001		TX 50	60,0	21,4	23,5	21,5
05003856001		TX 50	140,0	21,4	23,5	101,5
05003837001		TX 55	60,0	21,4	23,5	21,5
05003857001		TX 55	140,0	21,4	23,5	101,5
05003838001		TX 60	60,0	21,4	23,5	21,5
05003858001		TX 60	140,0	21,4	23,5	101,5

8767 C TORX® HF 1 Набор отверточных головок Zyklor TORX®, с фиксирующей функцией



9 предметов; в компактном футляре из особопрочного износостойкого текстиля. Малый объем и вес для повышения мобильности

9 насадок Zyklor с фиксирующей функцией для винтов TORX®, 1/2"

05004202001		8767 C HF	1 x TX 20x60; 1 x TX 25x60; 1 x TX 27x60; 1 x TX 30x60; 1 x TX 40x60; 1 x TX 45x60; 1 x TX 50x60; 1 x TX 55x60; 1 x TX 60x60

8740 C HF Отверточная головка Zyklor с приводом 1/2", с фиксирующей функцией

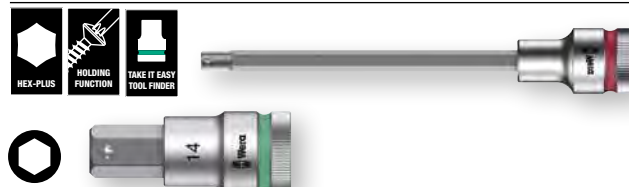

Применение: Винты с внутренним шестигранником

Исполнение: Для ручной и машинной работы (не с ударным инструментом), с канавкой для шарикового фиксатора, с насечкой на заднем крае для лучшего контакта с пальцами, хромованадиевый сплав, матовое хромированное покрытие. С фиксирующей функцией для винтов с внутренним шестигранником. С цветовой кодировкой для быстрого нахождения нужной насадки.



		mm	mm	mm	mm	mm
05003820001		4,0	60,0	14,0	21,5	21,5
05003840001		4,0	140,0	14,0	21,5	101,5
05003821001		5,0	60,0	14,0	21,5	21,5
05003841001		5,0	140,0	14,0	21,5	101,5
05003822001		6,0	60,0	14,0	21,5	21,5
05003842001		6,0	140,0	14,0	21,5	101,5
05003823001		7,0	60,0	14,0	23,5	21,5
05003843001		7,0	140,0	14,0	23,5	101,5
05003824001		8,0	60,0	16,0	23,5	21,5
05003844001		8,0	140,0	16,0	23,5	101,5
05003825001		10,0	60,0	16,0	23,5	21,5
05003845001		10,0	140,0	16,0	23,5	101,5
05003826001		12,0	60,0	21,0	23,5	23,0
05003827001		14,0	60,0	22,0	23,5	23,0
05003828001		17,0	60,0	24,5	25,5	23,0
05003829001		19,0	60,0	26,5	27,5	23,0

8740 C HF 1 Набор отверточных головок Zyklor, для внутреннего шестигранника, с фиксирующей функцией



9 предметов; в компактном футляре из особопрочного износостойкого текстиля. Малый объем и вес для повышения мобильности

9 насадок Zyklor с фиксирующей функцией для винтов с внутренним шестигранником, 1/2"



	
05004201001	
	8740 C HF 1 x 4,0x60,0; 1 x 5,0x60,0; 1 x 6,0x60,0; 1 x 7,0x60,0; 1 x 8,0x60,0; 1 x 10,0x60,0; 1 x 12,0x60,0; 1 x 14,0x60,0; 1 x 17,0x60,0

8796 SC Удлинитель Zyklor, 1/2"



Применение: Для торцовых головок с квадратным приводом 1/2" с шариковым фиксатором

Исполнение: Гибкая система фиксации для длительной прочной фиксации или быстрой замены насадного инструмента (по выбору), муфтой свободного хода для очень быстрого завинчивания и вывинчивания винтов и гаек; хромованадиевый сплав, матовое хромированное покрытие

	
	
05003642001	1/2" 125,0

Полезно знать

Отверточные головки с фиксирующей функцией для винтов TORX®

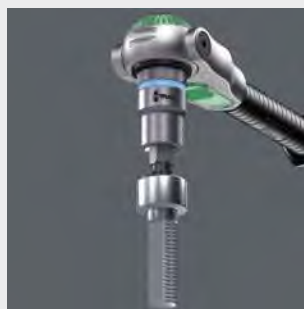

Инструменты TORX® HF, разработанные специалистами Wera, отличаются улучшенной геометрией исходного профиля TORX®. За счет прижимной силы, возникающей в результате контактного давления между наконечником инструмента и профилем головки винта, винты TORX® по спецификации Acument

Intellectual Properties надежно удерживаются на инструменте! Это особенно помогает при работе в труднодоступном месте, куда для поддержки винта не помещается вторая рука.

Отверточные головки с фиксирующей функцией для винтов с внутренним шестигранником

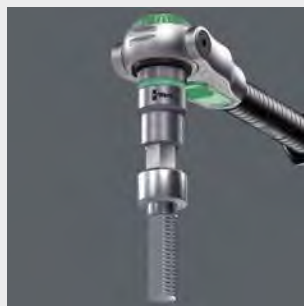

Поддержка винта с внутренним шестигранником на отверточной головке обеспечивается с помощью шарикового фиксатора насадки. Это особенно помогает при работе в труднодоступном месте, куда для удержания винта не помещается вторая рука.



Надежная посадка и легкое извлечение



Новый зажим с легкопроворачиваемым механизмом позволяет как надежно закрепить инструмент без защелкивания, так и просто извлечь его.

Принадлежности Zyklor, 1/2"

идеально подходят ко всем трещоткам Zyklor.

8796 LC Удлинитель Zyklor, 1/2"



Применение: Для торцовых головок с квадратным приводом 1/2" с шариковым фиксатором

Исполнение: Гибкая система фиксации для длительной прочной фиксации или быстрой замены насадного инструмента (по выбору), муфтой свободного хода для очень быстрого завинчивания и вывинчивания винтов и гаек; хромованадиевый сплав, матовое хромированное покрытие

			mm
05003643001	1/2"	250,0	

8794 LC Удлинитель Zyklor с муфтой свободного хода, длинный, 1/2"



Применение: Для торцовых головок с квадратным приводом 1/2" с шариковым фиксатором

Исполнение: с нескользящей в пальцах муфтой свободного хода для очень быстрого завинчивания и вывинчивания винтов и гаек; хромованадиевый сплав, матовое хромированное покрытие

			mm
05003638001	1/2"	250,0	

8794 SC Удлинитель Zyklor с муфтой свободного хода, короткий, 1/2"



Применение: Для торцовых головок с квадратным приводом 1/2" с шариковым фиксатором

Исполнение: с нескользящей в пальцах муфтой свободного хода для очень быстрого завинчивания и вывинчивания винтов и гаек; хромованадиевый сплав, матовое хромированное покрытие

			mm
05003637001	1/2"	125,0	

8789 C Вороток Zyklor, 1/2"



Применение: Для торцовых головок с квадратным приводом 1/2" с шариковым фиксатором

Исполнение: Передвижной привод, хромованадиевый сплав, матовое хромированное покрытие

			mm
05003636001	1/2"	250,0	

8795 C Карданный шарнир Zyklor, 1/2"



Применение: Для торцовых головок с квадратным приводом 1/2" с шариковым фиксатором

Исполнение: Хромованадиевый/хромомолибденовый сплав, матовое хромированное покрытие

	 mm
05003640001	1/2" 69,0

8784 C2 Переходник Zyklor, 1/2", 5/16"



Применение: Подходит для насадок с шестигранным хвостовиком 5/16" по стандарту DIN ISO 1173-C 8 и типом хвостовика Wera 2

Исполнение: С быстрозажимным патроном для быстрой смены насадок; хромованадиевый сплав

	 mm
05003641001	5/16" 1/2" 50,0

8794 C Качающийся удлинитель Zyklor, 1/2"

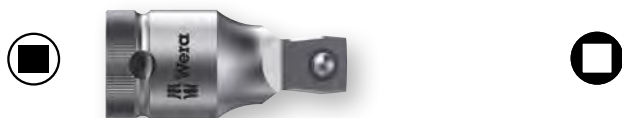

Применение: Для торцовых головок с квадратным приводом 1/2" с шариковым фиксатором

Исполнение: Допускает отклонение инструмента в сторону под углом до 15°; хромованадиевый сплав, матовое хромированное покрытие

	 mm
05003639001	1/2" 52,0

Koloss

Все знают, что трещотку зачастую используют вместо молотка. Из-за этого трещотка часто ломается, и к тому же это становится опасным.

Поэтому для тяжелой работы мы разработали трещотку Koloss, механические узлы которой вряд ли выйдут из строя от ударов. Koloss настолько прочный инструмент, что его можно не опасаясь использовать даже вместе с удлинителем.



Несъемный закаленный квадрат для тяжелых нагрузок.



Смена вращения с помощью сдвижного квадрата гарантирует необычайно высокую нагрузочную способность, так как при ударах молотком переключающая механика не подвергается разрушению.



Труба в основе рукоятки сводит вибрации при ударе к минимуму.



Отшлифованная зона молотка; используется с резиновой накладкой для защиты материалов и поверхностей.



Штампованная головка молотка закреплена штифтами путем кинематического замыкания. Это гарантирует практически неразъемную посадку головки молотка на рукоятке.



Благодаря двойному храповому механизму 30 прочных зубцов действуют как тонкий механизм из 60 мелких зубцов с углом возврата всего 6°



Новая многокомпонентная рукоятка Kraftform, которая соответствует использованию трещотки и в качестве молотка.



Насадки и принадлежности: простая и быстрая установка.



С помощью удлинителя Koloss 8002 С фирмы Weга можно увеличить передачу усилия.

Koloss

8002 C Koloss All Inclusive Set с приводом 1/2"



Применение: для торцовых головок и переходников с квадратным приводом 1/2"; с шариковым фиксатором; функция молотка, например, для правки заготовок

Исполнение: со сдвижным квадратом для правой и левой затяжки, механика трещотки с мелкими зубцами, небольшой угол возврата 6°; минимальная нагрузочная способность 600 Нм; трубчатая рукоятка, позволяющая свести к минимуму вибрацию при ударе; штампованная головка молотка, соединенная штифтами путем кинематического замыкания, отшлифованная ударная часть молотка

Ручка: многокомпонентная ручка Kraftform для оптимальной сжимающей, ударной и растягивающей нагрузки; на конце ручки зажим для удлинителя Koloss 8780 C и разжимной оправки Koloss 8781 C

05133862001	8002 C	1 x 1/2"x341,0
	8782 C	1 x 2x50,0
	8780 C	1 x 341,0x137
	8000 E	1 x Штифт для снятия удлинителя
	8000 HLF	1 x Насадка

8002 C Koloss 1/2" с приводом 1/2"



Применение: для торцовых головок и переходников с квадратным приводом 1/2"; с шариковым фиксатором; функция молотка, например, для правки заготовок

Исполнение: со сдвижным квадратом для правой и левой затяжки, механика трещотки с мелкими зубцами, небольшой угол возврата 6°; минимальная нагрузочная способность 600 Нм; трубчатая рукоятка, позволяющая свести к минимуму вибрацию при ударе; штампованная головка молотка, соединенная штифтами путем кинематического замыкания, отшлифованная ударная часть молотка

Ручка: многокомпонентная ручка Kraftform для оптимальной сжимающей, ударной и растягивающей нагрузки; на конце ручки зажим для удлинителя Koloss 8780 C и разжимной оправки Koloss 8781 C

05003692001	8002 C	1 x 1/2"x341,0
	8782 C	1 x 2x50,0
	8000 HLF	1 x Насадка

8780 C Koloss Удлинитель



Применение: в качестве удлинителя, используемого с трещоткой Wera Koloss 8002 C для увеличения передачи усилия

Исполнение: вязкоупругая улучшенная хромомолибденовая сталь
Ручка: многокомпонентная ручка Kraftform для оптимальной сжимающей, ударной и растягивающей нагрузки; лазером нанесены нестирающиеся указания по технике безопасности

	⌀	ℓ
	mm	mm
05003695001	341,0	137

8781 C Koloss Разжимная оправка



Применение: может использоваться с трещоткой Wera Koloss 8002 C для центрирования петель/высверленных отверстий

Исполнение: коническая оправка, вязкоупругая закаленная хромомолибденовая сталь

	mm	mm
05003696001	85	135,0

8782 C Koloss Комплект насадок



Применение: для рабочей зоны молотка может использоваться с трещоткой Wera Koloss 8002 C с целью защиты материалов и поверхностей

Исполнение: гибкий термопластичный эластомерный материал, обеспечивающий стойкую эластичность и максимальную защиту

	# mm
05003697001	2 50,0

Полезно знать

Отшлифованная зона молотка



Отшлифованная зона молотка; используется с накладкой для защиты материалов и поверхностей.

Почему двойной храповый механизм обеспечивает особую прочность



Благодаря двойному храповому механизму 30 прочных зубцов действуют как тонкий механизм из 60 мелких зубцов с углом возврата всего 6°.

Кто может пользоваться трещоткой Koloss



В принципе любой человек, который хочет работать с трещоткой 1/2". Типичными областями применения являются: машиностроение, кораблестроение, горная промышленность, самолетостроение, мостостроение, производство и эксплуатация грузовых автомобилей, строительство и эксплуатация железных и автодорог, производство промышленных установок, производство многоярусных стеллажей, нефтехимия и т.д..

Zyklop Mini

Сочетает тонкую конструкцию и невероятную прочность. Для особо быстрого завинчивания также в стесненных условиях работы. Всегда в тех случаях, когда из-за нехватки места завинчивание невозможно с помощью машин или обычным ручным инструментом, используется ручка-трещотка для битов марки Wera.

Zyklop Mini 1 - для непосредственного использования с битами.

Zyklop Mini 2 - для прямого присоединения специальных головок Wera Zyklop.



Тонкий механизм зацепления из 60 зубцов обеспечивает малый угол возврата 6° для точных работ.



Рифленый диск для быстрого вращения.



Простое переключение реверса.

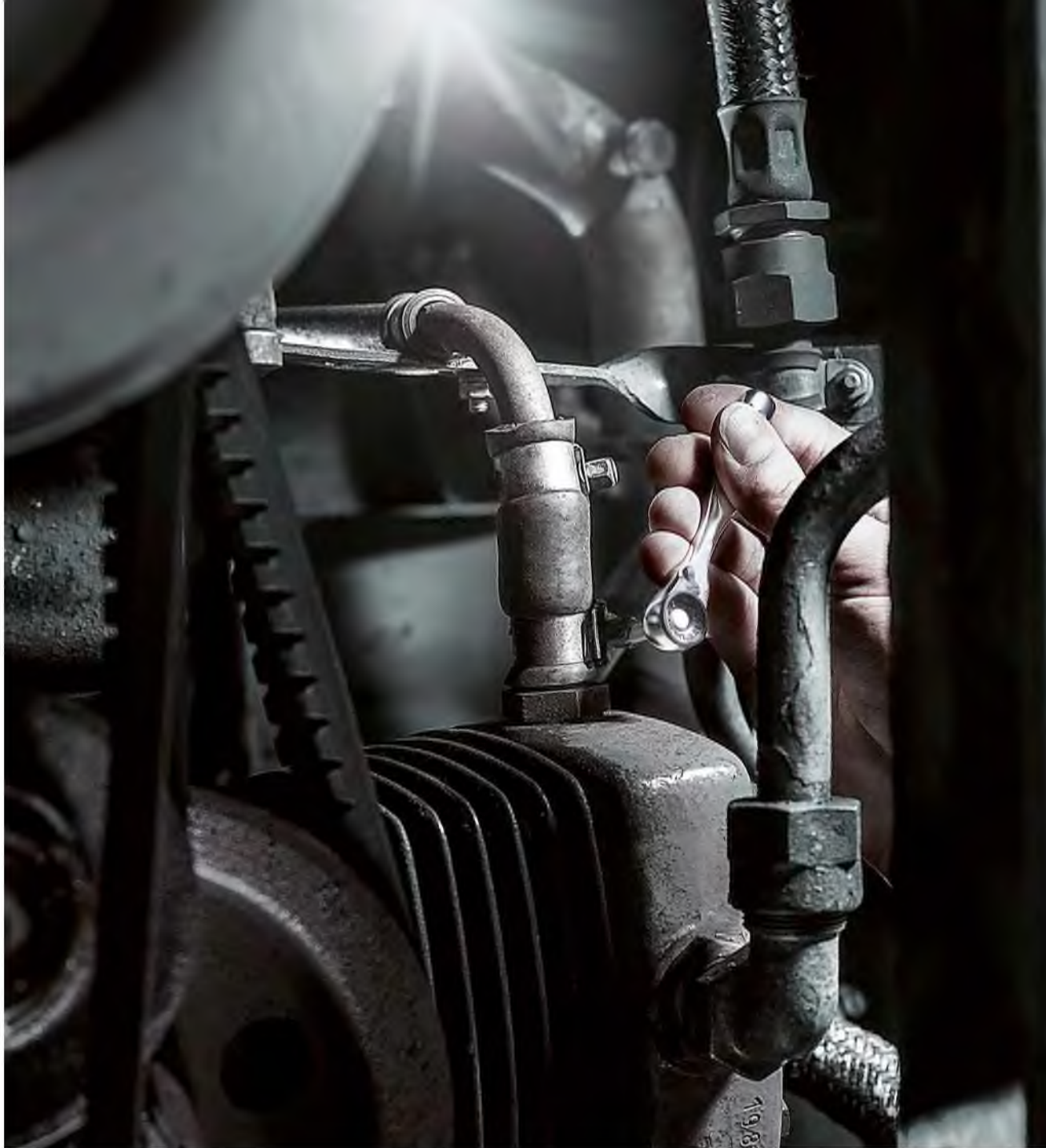

Небольшие по высоте габариты идеально подходят для использования инструмента в узком пространстве.

Zyklop Mini

Когда не хватает места.

Bit-Check 30 Zyklop Mini 1



28 насадок, 1 держатель Rapidaptor, 1 адаптер 870/1 (для перехода с шестигранника 1/4" на четырехгранник 1/4"). 1 трещотка для битов Wera, кованная стальная конструкция; подходит для насадок с шестигранным хвостовиком 1/4" по стандарту DIN ISO 1173-C 6,3 и E 6,3, а также с типом хвостовика Wera 1 и 4; с применением адаптера Wera 870/1 возможно также использование головок 1/4"

05073640001		
	8001 A	1 x 1/4"x87,0
⊙○	870/1	1 x 1/4"x25
⊙○	889/4/1 K	1 x 1/4"x50
⊕	851/1 TZ PH	2 x PH 1x25; 3 x PH 2x25; 1 x PH 3x25
⊕	855/1 TH PZ	1 x PZ 1x25; 3 x PZ 2x25; 1 x PZ 3x25
⊕	867/1 TZ TORX®	1 x TX 10x25; 1 x TX 15x25; 1 x TX 20x25; 1 x TX 25x25; 1 x TX 30x25; 1 x TX 40x25
⊕	867/1 Z TORX®	1 x TX 10x25; 1 x TX 15x25; 1 x TX 20x25; 1 x TX 25x25; 1 x TX 30x25
⊕	800/1 TZ	1 x 1,0x5,5x25
○	840/1 Z Hex-Plus	1 x 3,0x25; 1 x 4,0x25; 1 x 5,0x25; 1 x 6,0x25; 1 x 8,0x25

Bit-Check 30 Zyklop Mini 2



28 насадок, 1 держатель Rapidaptor, 1 адаптер 870/1 (для перехода с шестигранника 1/4" на четырехгранник 1/4"). 1 трещотка для битов Wera, кованная стальная конструкция; подходит для насадок с шестигранным хвостовиком 1/4" по стандарту DIN ISO 1173-C 6,3 и E 6,3, а также с типом хвостовика Wera 1 и 4; с применением адаптера Wera 870/1 возможно также использование головок 1/4"

05346293001		
	8001 A	1 x 1/4"x87,0
⊙○	870/1	1 x 1/4"x25
⊙○	889/4/1 K	1 x 1/4"x50
⊕	851/1 TZ PH	2 x PH 1x25; 3 x PH 2x25; 1 x PH 3x25
⊕	867/1 TZ TORX®	1 x TX 10x25; 1 x TX 15x25; 1 x TX 20x25; 1 x TX 25x25; 1 x TX 30x25; 1 x TX 40x25
⊕	867/1 Z TORX®	1 x TX 10x25; 1 x TX 15x25; 1 x TX 20x25; 1 x TX 25x25; 1 x TX 30x25
⊕	800/1 TZ	1 x 1,0x5,5x25
○	840/1 Z Hex-Plus	1 x 3/32"x25; 1 x 1/8"x25; 1 x 5/32"x25; 1 x 3/16"x25; 1 x 1/4"x25
○	868/1 Z	1 x # 1x25; 3 x # 2x25; 1 x # 3x25

Kraftform Kompakt Zyklus Mini 2



1 трещотка для битов Zyklus Mini 1 Wera, ковкая стальная конструкция; подходит для насадок с шестигранным хвостовиком 1/4" по стандарту DIN ISO 1173-C 6,3 и E 6,3, а также с типом хвостовика Wera 1 и 4; с применением адаптера Wera 870/1 возможно также использование головок 1/4", 1 шт., 1 трещотка Zyklus Mini 2 Wera, ковкая стальная конструкция, Для торцовых головок с квадратным приводом, 8790 FA Wera, 9 торцовых головок, 1 оправка-хвостовик 870/1, 14 насадок, С закалкой до вязкой твердости, для универсального использования

05135918001		
	8001 A	1 x 1/4"x87,0
	8005	1 x 107
●	813	1 x 1/4"x78
○	870/1	1 x 1/4"x25
+	851/1 Z PH	1 x PH 1x25; 1 x PH 2x25
+	855/1 Z PZ	1 x PZ 1x25; 1 x PZ 2x25
✦	867/1 TORX®	1 x TX 10x25; 1 x TX 15x25; 1 x TX 20x25; 1 x TX 25x25; 1 x TX 30x25; 1 x TX 40x25
○	840/1 Z Hex-Plus	1 x 3,0x25; 1 x 4,0x25; 1 x 5,0x25; 1 x 6,0x25
	8790 FA	1 x 4,0; 1 x 5,0; 1 x 5,5; 1 x 6,0; 1 x 7,0; 1 x 8,0; 1 x 10,0; 1 x 12,0; 1 x 13,0

Полезно знать

Ассортимент Zyklus Mini



Проверенный временем набор насадок Wera Bit-Check с адаптером для насадок и защелкой на ремень. Простая установка и смена насадок. Высокая прочность и долгий срок службы.

Bit-Check как рычаг



Футляр Bit-Check может использоваться как рычаг.

Zyklus Mini 2



Zyklus Mini 2 - для прямого присоединения специальных головок Wera Zyklus 8790 FA. Небольшие по высоте габариты идеально подходят для использования инструмента в узком пространстве.

Zyklus Mini

Когда не хватает места.

Tool-Check PLUS



28 битов, 1 ручка-держатель 813 для битов с шестигранным хвостовиком 1/4" по стандарту DIN ISO 1173-C 6,3 и типом хвостовика Wera 1, 1 битодержатель Rapidaptor, 1 адаптер 870/1 (переход с квадрата на шестигранник 1/4"), 7 головок (1/4"). 1 трещотка Wera для битов, штампованная сталь, для битов с шестигранным хвостовиком 1/4" по стандарту DIN ISO 1173-C 6,3 и E 6,3 и типом хвостовика Wera 1 и 4; с помощью адаптера Wera 870/1 возможно использование головок 1/4"

05056490001		
●	8001 A	1 x 1/4"x87,0
●	813	1 x 1/4"x78
●○	889/4/1 K	1 x 1/4"x50
○○	870/1	1 x 1/4"x25
●	8790 HMA	1 x 5,5x23,0; 1 x 6,0x23,0; 1 x 7,0x23,0; 1 x 8,0x23,0; 1 x 10,0x23,0; 1 x 12,0x23,0; 1 x 13,0x23,0
⊕	851/1 TZ PH	2 x PH 1x25; 3 x PH 2x25; 1 x PH 3x25
⊕	855/1 TH PZ	1 x PZ 1x25; 3 x PZ 2x25; 1 x PZ 3x25
⊕	867/1 TZ TORX®	1 x TX 10x25; 1 x TX 15x25; 1 x TX 20x25; 1 x TX 25x25; 1 x TX 30x25; 1 x TX 40x25
⊕	867/1 Z TORX® BO	1 x TX 10x25; 1 x TX 15x25; 1 x TX 20x25; 1 x TX 25x25; 1 x TX 30x25
○	840/1 Z Hex-Plus	1 x 3,0x25; 1 x 4,0x25; 1 x 5,0x25; 1 x 6,0x25; 1 x 8,0x25
●	800/1 TZ	1 x 1,0x5,5x25

Tool-Check PLUS Imperial



28 битов, 1 ручка-держатель 813 для битов с шестигранным хвостовиком 1/4" по стандарту DIN ISO 1173-C 6,3 и типом хвостовика Wera 1, 1 битодержатель Rapidaptor, 1 адаптер 870/1 (переход с квадрата на шестигранник 1/4"), 7 головок (1/4"). 1 трещотка Wera для битов, штампованная сталь, для битов с шестигранным хвостовиком 1/4" по стандарту DIN ISO 1173-C 6,3 и E 6,3 и типом хвостовика Wera 1 и 4; с помощью адаптера Wera 870/1 возможно использование головок 1/4"

05056491001		
●	8001 A	1 x 1/4"x87,0
●	813	1 x 1/4"x78
●○	889/4/1 K	1 x 1/4"x50
○○	870/1	1 x 1/4"x25
●	8790 HMA	1 x 3/16"x23,0; 1 x 1/4"x23,0; 1 x 5/16"x23,0; 1 x 11/32"x23,0; 1 x 3/8"x23,0; 1 x 7/16"x23,0; 1 x 1/2"x23,0
⊕	851/1 TZ PH	2 x PH 1x25; 3 x PH 2x25; 1 x PH 3x25
●	800/1 TZ	1 x 1,0x5,5x25
⊕	867/1 TZ TORX®	1 x TX 10x25; 1 x TX 15x25; 1 x TX 20x25; 1 x TX 25x25; 1 x TX 30x25; 1 x TX 40x25
⊕	867/1 Z TORX® BO	1 x TX 10x25; 1 x TX 15x25; 1 x TX 20x25; 1 x TX 25x25; 1 x TX 30x25
○	840/1 Z Hex-Plus	1 x 3/32"x25; 1 x 1/8"x25; 1 x 5/32"x25; 1 x 3/16"x25; 1 x 5/16"x25
●	868/1 V	1 x # 1x25; 3 x # 2x25; 1 x # 3x25

Tool-Check 1 SB



Бит: 28 шт., насадки для ручной и машинной работы: 7шт., адаптер Rapidaptor: 1 шт., адаптер 870/1 (для перехода с шестигранника 1/4" на квадрат 1/4"): 1 трещотка Wera, кованая стальная конструкция подходит для насадок с шестигранным хвостовиком 1/4" по стандарту DIN ISO 1173-C 6,3 и E 6,3, а также с типом хвостовика Wera 1 и 4; с применением адаптера Wera 870/1 возможно также использование головок 1/4"

05073220001	
8001 A	1 x 1/4"x87,0
870/1	1 x 1/4"x25
889/4/1 K	1 x 1/4"x50
851/1 TZ PH	2 x PH 1x25; 3 x PH 2x25; 1 x PH 3x25
855/1 TH PZ	1 x PZ 1x25; 3 x PZ 2x25; 1 x PZ 3x25
867/1 TZ	1 x TX 10x25; 1 x TX 15x25; 1 x TX 20x25;
TORX®	1 x TX 25x25; 1 x TX 30x25; 1 x TX 40x25
867/1 Z TORX®	1 x TX 10x25; 1 x TX 15x25; 1 x TX 20x25;
B0	1 x TX 25x25; 1 x TX 30x25
800/1 TZ	1 x 1,0x5,5x25
840/1 Z	1 x 3,0x25; 1 x 4,0x25; 1 x 5,0x25; 1 x 6,0x25;
Hex-Plus	1 x 8,0x25
8790 HMA	1 x 5,5x23,0; 1 x 6,0x23,0; 1 x 7,0x23,0;
	1 x 8,0x23,0; 1 x 10,0x23,0; 1 x 12,0x23,0;
	1 x 13,0x23,0

Полезно знать

Какие адаптеры можно использовать с трещоткой Zyklor Mini 1



Биты и насадки можно устанавливать напрямую. Также сначала можно установить держатель, который будет фиксировать бит. Держатель также служит удлинителем с муфтой свободного хода. Для насадок понадобится адаптер 1/4" для перехода с шестигранника на квадрат, например, Wera 870/1 (имеется в наборе Bit-Check и с отдельными ручками-трещотками входит в комплект поставки).

Когда может понадобиться Zyklor Mini 1



Когда не будет хватать места для работы обычным инструментом.

Может ли Zyklor Mini 1 завинчивать особенно быстро?



Zyklor Mini 1 может достичь высокой скорости работы. Для этого имеется ребристый диск, с помощью которого можно значительно ускорить завинчивание, поскольку сама ручка-трещотка для битов вступает в работу только при завершающей затяжке винта трещоткой.



Идентификаторы инструментов „Take it easy“ фирмы Wera

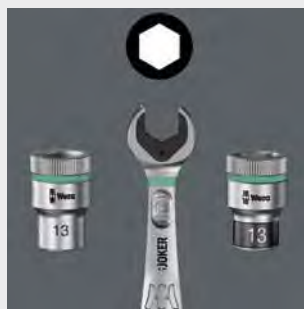

Идентификаторы инструментов „Take it easy“ с цветовой кодировкой размера – для простого и легкого выбора нужного инструмента. Система определения размера инструментов для винтов с внутренним шестигранником (Г-образные ключи, отверточные головки Zyklor), винтов с шестигранной головкой и гаек (гаечные ключи Joker, головки Zyklor и головки Zyklor с фиксирующей функцией) и винтов TORX® (Г-образные ключи, отверточные головки Zyklor).

Zyklus Mini

Красота и сила. Насадки для трещотки Wera

Tool-Check Automotive 1



28 битов, 7 насадок для ручного и машинного режима работы, адаптер Rapidaptor: 1 шт., адаптер 870/1 (для перехода с шестигранника 1/4" на квадрат 1/4"); 1 шт., трещотка Wera, ковванная стальная конструкция подходит для насадок с шестигранным хвостовиком 1/4" по стандарту DIN ISO 1173-C 6,3 и E 6,3, а также с типом хвостовика Wera 1 и 4; с применением адаптера Wera 870/1 возможно также использование головок 1/4"

05200995001	
8001 A	1 x 1/4"x87,0
870/1	1 x 1/4"x25
889/4/1 K	1 x 1/4"x50
851/1 TZ PH	1 x PH 1x25; 1 x PH 2x25; 1 x PH 3x25
867/1 TZ TORX®	1 x TX 10x25; 1 x TX 15x25; 1 x TX 20x25; 1 x TX 25x25; 1 x TX 30x25; 1 x TX 40x25
867/1 Z TORX® B0	1 x TX 10x25; 1 x TX 15x25; 1 x TX 20x25; 1 x TX 25x25; 1 x TX 30x25
800/1 TZ	1 x 1,0x5,5x25
840/1 Z Hex-Plus	1 x 3,0x25; 1 x 4,0x25; 1 x 5,0x25; 1 x 6,0x25; 1 x 8,0x25
860/1 XZN Vielzahn	1 x M 4x25; 1 x M 5x25; 1 x M 6x25; 1 x M 8x25
873/1 Five Lobe	1 x 20x25; 1 x 25x25; 1 x 27x25; 1 x 30x25
8790 HMA	1 x 5,5x23,0; 1 x 6,0x23,0; 1 x 7,0x23,0; 1 x 8,0x23,0; 1 x 10,0x23,0; 1 x 12,0x23,0; 1 x 13,0x23,0

Kraftform Kompakt Zyklus Mini 1

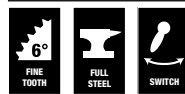

9 битов, закалённых до вязкой твердости, идеально для заворачивания с нагрузкой, например, в металлические листы или металл. 1 трещотка Zyklus Mini 1 Wera, ковванная стальная конструкция; подходит для насадок с шестигранным хвостовиком 1/4" по стандарту DIN ISO 1173-C 6,3 и E 6,3, а также с типом хвостовика Wera 1 и 4; с применением адаптера Wera 870/1 возможно также использование головок 1/4"

05073645001	
8001 A	1 x 1/4"x87,0
851/1 Z PH	1 x PH 1x25; 1 x PH 2x25
855/1 Z PZ	1 x PZ 1x25; 1 x PZ 2x25
867/1 TORX®	1 x TX 15x25; 1 x TX 20x25; 1 x TX 25x25
840/1 Z Hex-Plus	1 x 4,0x25; 1 x 5,0x25

Zyklus Mini 1 Трещотка для битов 8001 A 1/4" SB с приводом 1/4"

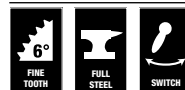

Применение: для насадок с шестигранным хвостовиком 1/4" по стандарту DIN ISO 1173-C 6,3 и E 6,3, а также с типом хвостовика Wera 1 и 4; с применением адаптера Wera 870/1 возможно также использование головок 1/4"

Исполнение: штампованная стальная конструкция; механика трещотки с мелкими зубцами, небольшой угол возврата 6°; переключение с левого хода на правый и наоборот с помощью флажкового переключателя

Ручка: ручка Kraftform с опробированной геометрией Kraftform имеет идеально выполненные поверхности прилегания; эргономичная ручка и головка трещотки

05073230001	
8001 A	1 x 1/4"x87,0
870/1	1 x 1/4"x25

Zyklop Mini 2



Применение: Для торцовых головок 8790 FA Wera

Исполнение: штампованная стальная конструкция; механика трещотки с мелкими зубцами, небольшой угол возврата 6°; переключение с левого хода на правый и наоборот с помощью флажкового переключателя

Ручка: ручка Kraftform с опробированной геометрией Kraftform имеет идеально выполненные поверхности прилегания; эргономичная ручка и головка трещотки

	
05003660001	107





8790 FA торцовая головка Zyklop с приводом 1/4" и шестигранник Hex 11



Применение: для винтов с шестигранной головкой и гаек

Привод: квадрат 1/4" и шестигранник, размер 11; подходит для трещоток 1/4" и Zyklop Mini 2 фирмы Wera

Исполнение: для использования в ручном режиме; с канавкой под шариковый фиксатор; небольшая высота, идеально подходит для работы в стесненных условиях; хромованадиевая сталь, высокоглянцевое хромированное покрытие

					
	mm	mm	mm	mm	mm
05003665001	4,0	11,8	9,5	18,0	6,4
05003666001	4,5	11,8	9,5	18,0	7,0
05003667001	5,0	11,8	9,5	18,0	7,6
05003668001	5,5	11,8	9,5	18,0	8,2
05003669001	6,0	11,8	9,5	18,0	9,2
05003670001	7,0	11,8	9,5	18,0	10,4
05003675001	8,0	11,8	9,5	18,0	11,5
05003690001	10,0	11,8	9,5	18,0	13,8
05003684001	12,0	11,8	9,5	18,0	16,8
05003685001	13,0	11,8	9,5	18,0	17,8

Полезно знать

Такая маленькая трещотка может выдерживать большие нагрузки

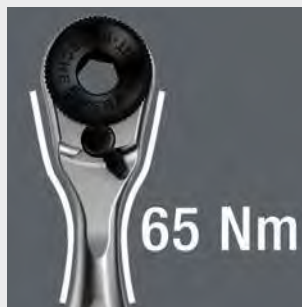

Zyklop Mini выдерживает силу не менее 65 Нм, что значительно больше того значения, которое в обычных условиях может показать такой маленький инструмент.

Zyklop Mini 2



Zyklop Mini 2 - для прямого присоединения специальных головок Wera Zyklop 8790 FA. Небольшие по высоте габариты идеально подходят для использования инструмента в узком пространстве.



Идентификаторы инструментов „Take it easy“ фирмы Wera

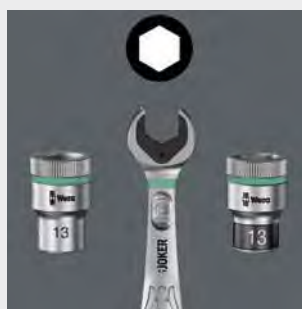

Идентификаторы инструментов „Take it easy“ с цветовой кодировкой размера – для простого и легкого выбора нужного инструмента. Система определения размера инструментов для винтов с внутренним шестигранником (Г-образные ключи, отверточные головки Zyklop), винтов с шестигранной головкой и гаек (гаечные ключи Joker, головки Zyklop и головки Zyklop с фиксирующей функцией) и винтов TORX® (Г-образные ключи, отверточные головки Zyklop).

Zyklop Speed - невероятно скоростные и суперуниверсальные



Невероятно компактное размещение большого числа инструментов в небольшом объеме. Абсолютно новое восприятие набора с трещоткой благодаря оригинальному мягкому футляру, обладающему высокой прочностью и долговечностью. Футляр с возможностью вертикального размещения для лучшего обзора инструментов на полке в мастерской. Матерчатая фактура футляра служит для дополнительной защиты рабочих поверхностей. Малый вес и объем - для повышения мобильности. С индикаторами инструментов „Take it easy“: цветовая маркировка размера.

- 42 предметов в компактном футляре из особопрочного износостойкого текстиля
- Свободно поворачивающаяся головка трещотки с фиксацией в 5 положениях
- Отвёрточные головки с преимуществами битов, изготовленных по технологии Wera
- Отвёрточные головки с фиксирующей функцией для винтов TORX®, для винтов с внутренним шестигранником и для винтов с шестигранной головкой
- С индикаторами инструментов „Take it easy“: Цветовая кодировка размеров
- Подходит для системы Wera 2go

8100 SA All-in Набор с трещоткой Zyklop Speed, с фиксирующей функцией, привод 1/4", метрический



Code	EAN		
05003755001	4013288 190994		1
		8000 A 1x 1/4"x152,0	
		8796 LA 1x 1/4"x150,0	
		8794 A 1x 1/4"x56,0	
		8790 HMA HF 1x 4,0x23,0; 1x 4,5x23,0; 1x 5,0x23,0; 1x 5,5x23,0; 1x 6,0x23,0; 1x 7,0x23,0; 1x 8,0x23,0; 1x 9,0x23,0; 1x 10,0x23,0; 1x 11,0x23,0; 1x 12,0x23,0; 1x 13,0x23,0; 1x 14,0x23,0	
		8767 A HF 1x TX 8x28,0; 1x TX 9x28,0; 1x TX 10x28,0; 1x TX 15x28,0; 1x 3,7x3,7xTX 20x28,0; 1x 4,1x4,1xTX 25x28,0; 1x 4,8x4,8xTX 27x28,0; 1x 5,4x5,4xTX 30x28,0; 1x 6,5x6,5xTX 40x28,0	
		8740 A 1x 2,0x28,0; 1x 2,5x28,0	
		8740 A HF 1x 3,0x28,0; 1x 4,0x28,0; 1x 5,0x28,0; 1x 6,0x28,0; 1x 7,0x28,0; 1x 8,0x28,0	
		8751 A 1x PH 1x28,0; 1x PH 2x28,0; 1x PH 3x28,0	
		8755 A 1x PZ 1x28,0; 1x PZ 2x28,0; 1x PZ 3x28,0	
		8700 A FL 1x 0,8x5,5x28,0; 1x 1,2x6,5x28,0	
		ME1 1x 14,0x43,0	

8740 A HF Отверточная головка Zyklor с приводом 1/4", с фиксирующей функцией

- Головка (без удара / pop impact) для использования в ручном или машинном режиме
- Фиксирующая функция для надёжного удержания винта на инструменте
- Hex-Plus продлевает жизнь винтов с внутренним шестигранником

8740 A HF Отверточная головка Zyklor с приводом 1/4", с фиксирующей функцией



Code	EAN		mm	mm	mm	mm		
05003332001	187123		3,0	28,0	12,0	12,5	1	
05003333001	187178		4,0	28,0	12,0	12,5	1	
05003334001	187185		4,0	100,0	12,0	12,5	1	
05003335001	187192		5,0	28,0	12,0	12,5	1	
05003336001	187208		5,0	100,0	12,0	12,5	1	
05003337001	187215		6,0	28,0	12,0	12,5	1	
05003338001	187222		6,0	100,0	12,0	12,5	1	
05003341001	189547		7,0	28,0	12,0	12,5	1	
05003342001	189554		7,0	100,0	12,0	12,5	1	
05003339001	187239		8,0	28,0	12,0	12,5	1	
05003340001	187246		8,0	100,0	12,0	12,5	1	
05003383001	189868			1/8"	28,0	12,0	12,5	1
05003384001	189875			5/16"	28,0	12,0	12,5	1
05003385001	189882			3/8"	28,0	12,0	12,5	1
05003386001	189899			7/16"	28,0	12,0	12,5	1
05003387001	189905			1/2"	28,0	12,0	12,5	1
05003388001	189912			3/4"	28,0	12,0	12,5	1
05003389001	189844			5/16"	28,0	12,0	12,5	1

8740 A Отверточная головка Zyklor с приводом 1/4"

- Головка (без удара / pop impact) для использования в ручном или машинном режиме
- Hex-Plus продлевает жизнь винтов с внутренним шестигранником

8740 A Отверточная головка Zyklor с приводом 1/4"



Code	EAN		mm	mm	mm	mm		
05003330001	187154		2,0	28,0	12,0	12,5	1	
05003331001	187161		2,5	28,0	12,0	12,5	1	
05003380001	189820			5/16"	28,0	12,0	12,5	1
05003381001	189837			3/32"	28,0	12,0	12,5	1
05003382001	189851			7/64"	28,0	12,0	12,5	1

Belt A 2 Набор отверточных головок Zyklor, для внутреннего шестигранника, с фиксирующей функцией, 1/4"

Пояс из прочной материи (пояс) с типичным дизайном Wera и 8 отверточных головок в компактном размещении. Поворотный механизм с лёгким ходом служит для надёжной фиксации и лёгкого извлечения головок. С идентификаторами инструментов „Take it easy“ с цветовой кодировкой размера для простого и быстрого нахождения нужного инструмента. Включая карабин для крепления на темляке ремня или сумке. Особенно короткие, стабильные отверточные головки с преимуществами битов, изготовленных по технологии Wera. Отверточные головки с фиксирующей функцией для особенно комфортной работы и минимальным риском потерять винт ещё до начала завинчивания. Задняя сторона на липучках и полоска на липучках для простого крепления, например, на стене, полке, инструментальной тележке и системе переноски инструментов Wera 2go.

- Набор из 8 отверточных головок 1/4", на поясе из прочной материи
- Отверточные головки с преимуществами битов, изготовленных по технологии Wera
- Отверточные головки с фиксирующей функцией для винтов с внутренним шестигранником
- С индикаторами инструментов „Take it easy“: Цветовая кодировка размеров
- Поворотный механизм с лёгким ходом для надёжной фиксации и лёгкого извлечения отверточных головок
- Подходит для крепления на стене, полке, инструментальной тележке и системе Wera 2go

Belt A 2 Набор отверточных головок Zyklor, для внутреннего шестигранника, с фиксирующей функцией, 1/4"



Code	EAN			
05003881001	190765			1
		8740 A	1x 2,0x28,0; 1x 2,5x28,0	
		8740 A HF	1x 3,0x28,0; 1x 4,0x28,0; 1x 5,0x28,0; 1x 6,0x28,0; 1x 7,0x28,0; 1x 8,0x28,0	
		Belt A 0/8	1x 39,0x220,0	
		K30	1x 30,0x200,0	

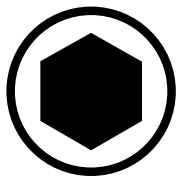

Торцовые головки



С шестигранным хвостовиком 1/4" для держателя F 6,3 (ряд 4)

3869/4 Торцовые головки



Применение: для винтов с шестигранной головкой

Хвостовик: Шестигранник 1/4", подходит для держателя в соответствии с 3126-F 6,3

Исполнение: Без магнита, с фиксирующей пружиной, Нержавеющая сталь против контактной ржавчины

	mm	mm	mm	mm
05071222001	7,0	50,0	12,5	
05071223001	8,0	50,0	14,0	
05071224001	10,0	50,0	16,0	
05071225001	13,0	50,0	19,5	
05071228001	3/8"	50,0	16,0	

869/4 Торцовые головки



Применение: Винты с шестигранной головкой

Привод: Шестигранник 1/4", подходит для держателя в соответствии с DIN ISO 1173-F 6,3

Исполнение: Без магнита

	mm	mm	mm	mm
05060400001	5,5	50,0	11,0	
05060272001	5,5	65,0	9,5	
05060401001	6,0	50,0	11,0	
05060274001	6,0	65,0	11,0	
05060402001	7,0	50,0	11,0	
05060276001	7,0	65,0	11,0	
05060403001	8,0	50,0	12,5	
05060278001	8,0	65,0	12,5	
05060404001	9,0	50,0	14,0	
05060280001	9,0	65,0	14,0	
05060405001	10,0	50,0	14,0	
05060282001	10,0	65,0	14,0	
05060406001	11,0	50,0	16,0	
05060281001	11,0	65,0	16,0	
05060407001	12,0	50,0	18,0	
05060283001	12,0	65,0	17,0	
05060408001	13,0	50,0	18,0	
05060284001	13,0	65,0	19,0	
05060409001		1/4"	50,0	11,0
05060286001		1/4"	65,0	11,0
05060410001		5/16"	50,0	12,5
05060290001		5/16"	65,0	12,5
05060411001		3/8"	50,0	14,0
05060288001		3/8"	65,0	14,0
05060412001		7/16"	50,0	16,0



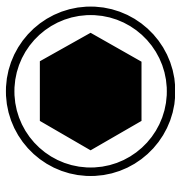

Торцовые головки







С шестигранным хвостовиком 1/4" для прямого машинного подключения согласно DIN ISO 1173-F 6,3 (ряд 4)



869/4 M Торцовые головки, магнитные



Применение: Винты с шестигранной головкой
Привод: Шестигранник 1/4", подходит для держателя в соответствии с DIN ISO 1173-F 6,3
Исполнение: С сильным постоянным магнитом

				
	mm	mm	mm	mm
05060420001	5,5	50,0	11,0	
05060210001	5,5	65,0	11,0	
05060421001	6,0	50,0	11,0	
05060215001	6,0	65,0	11,0	
05060422001	7,0	50,0	11,0	
05060220001	7,0	65,0	11,0	
05060423001	8,0	50,0	12,5	
05060225001	8,0	65,0	12,5	
05060424001	9,0	50,0	14,0	
05060230001	9,0	65,0	14,0	
05060425001	10,0	50,0	14,0	
05060235001	10,0	65,0	14,0	
05060426001	11,0	50,0	16,0	
05060237001	11,0	65,0	16,0	
05060427001	12,0	50,0	18,0	
05060238001	12,0	65,0	17,0	
05060428001	13,0	50,0	18,0	
05060240001	13,0	65,0	19,0	
05060429001	1/4"	50,0	11,0	
05060255001	1/4"	65,0	11,0	
05060430001	5/16"	50,0	12,5	
05060260001	5/16"	65,0	12,5	
05060431001	3/8"	50,0	14,0	
05060265001	3/8"	65,0	14,0	
05060432001	7/16"	50,0	16,0	

869/4 M SB Торцовые головки, магнитные



		
		4013288
05073500001	● 1 x 5.5x50.0	105691
05073501001	● 1 x 6.0x50.0	105707
05073502001	● 1 x 7.0x50.0	106506
05073503001	● 1 x 8.0x50.0	105714
05073504001	● 1 x 9.0x50.0	105721
05073505001	● 1 x 10.0x50.0	105738
05073506001	● 1 x 11.0x50.0	105745
05073507001	● 1 x 12.0x50.0	105752
05073508001	● 1 x 13.0x50.0	105769
05073509001	● 1 x 1/4"x50.0	105776
05073510001	● 1 x 3/8"x50.0	105783



869/4 M Набор A SB



8 штук, с сильным постоянным магнитом, в практичной поясной сумке

		
		4013288
05073495001	869/4 M ● 1 x 7.0x50.0; 1 x 8.0x50.0; 1 x 10.0x50.0; 1 x 12.0x50.0; 1 x 13.0x50.0; 1 x 1/4"x50.0; 1 x 5/16"x50.0; 1 x 3/8"x50.0	144584

Магнитный держатель для головок A Deep 1, набор торцевых головок 1/4", длинная форма

Магнитный держатель для головок, включая 9 торцевых головок удлиненной формы, для ручного и машинного режима, неударного действия, 1/4". Зажим с легкопроворачиваемым механизмом служит для надёжной фиксации и простого извлечения головок.

Торцевые головки удлиненной формы с приводом 1/4" (ISO 2725-ч.3) марки Wera Для работы в ручном и машинном режиме (неударного действия), в том числе для деталей в глубоких отверстиях и выступающих резьбовых шпилек. Индикатор Take it easy с цветовой кодировкой размера - для простого и быстрого выбора нужного инструмента. Надёжный контакт при хвате даже маслянистыми руками. Шестигранный профиль, с канавкой под шариковый фиксатор. Шестигранный профиль служит для передачи большого усилия и воздействует на грани гайки или головки винта меньше, чем профиль в форме двойного шестигранника. Кроме того, трещотки с тонким механизмом зацепления благодаря малому углу возврата делают использование профиля с двойным шестигранником излишним даже при работе в ограниченном пространстве. Для винтов с шестигранной головкой и гаек. Магнитный держатель можно временно закрепить на металлической поверхности, а благодаря функции Twist to unlock головки надёжно фиксируются на своих местах и легко извлекаются.

- Набор из 9 головок на магнитном держателе для головок 1/4"
- Магнитный держатель, на котором головки надёжно фиксируются на своих местах и всё же легко извлекаются (повернуть - извлечь), для временного размещения на стенке, полке или инструментальной тележке
- Поворотный механизм с лёгким ходом для надёжной фиксации и лёгкого извлечения торцевых головок
- Длинные торцевые головки 1/4" для работы с деталями в глубоких отверстиях и выступающими резьбовыми шпильками в ограниченном пространстве
- Шестигранный профиль служит для точного завинчивания с передачей высоких усилий при сохранении целостности профиля

Магнитный держатель для головок A Deep 1, набор торцевых головок 1/4", длинная форма



Code	EAN		
05005410001	223210		1
		8790 HMA Deep 1x 5,0x50,0; 1x 5,5x50,0; 1x 6,0x50,0; 1x 7,0x50,0; 1x 8,0x50,0; 1x 10,0x50,0; 1x 11,0x50,0; 1x 12,0x50,0; 1x 13,0x50,0	
		9600 1x 30,0x270,0	

8767 A TORX® Отверточная головка Zyklop с приводом 1/4", с фиксирующей функцией



Code	EAN							
05003390001	219602		TX 10	28,0	12,0	12,5	11,0	1
05003391001	219619		TX 20	28,0	12,0	12,5	11,0	1
05003392001	219626		TX 25	28,0	12,0	12,5	11,0	1
05003393001	219633		TX 30	28,0	12,0	12,5	11,0	1

8767 A HF TORX® Отверточная головка Zyklop с приводом 1/4", с фиксирующей функцией

- Головка (без удара / non impact) для использования в ручном или машинном режиме
- Фиксирующая функция для надёжного удержания винта на инструменте
- С индикаторами инструментов „Take it easy“: Цветовая кодировка размеров
- Накатка в тыльной части для лучшего контакта с пальцами
- Хромованадиевая сталь, матовая хромированная поверхность

8767 A HF TORX® Отверточная головка Zyklop с приводом 1/4", с фиксирующей функцией



Code	EAN							
05003360001	186829		TX 8	28,0	12,0	12,5	11,0	1
05003361001	186843		TX 9	28,0	12,0	12,5	11,0	1
05003362001	186836		TX 10	28,0	12,0	12,5	11,0	1
05003363001	186850		TX 15	28,0	12,0	12,5	11,0	1
05003364001	186867		TX 20	28,0	12,0	12,5	11,0	1
05003365001	186874		TX 25	28,0	12,0	12,5	11,0	1
05003366001	186881		TX 25	100,0	12,0	12,5	83,0	1
05003367001	186898		TX 27	28,0	12,0	12,5	11,0	1
05003368001	186904		TX 27	100,0	12,0	12,5	83,0	1
05003369001	186911		TX 30	28,0	12,0	12,5	11,0	1
05003370001	186928		TX 30	100,0	12,0	12,5	83,0	1
05003371001	186935		TX 40	28,0	12,0	12,5	11,0	1
05003372001	186942		TX 40	100,0	12,0	12,5	83,0	1

Belt A 1 Набор торцовых головок Zyklop с фиксирующей функцией, 1/4"

Пояс из прочной материи (пояс) с типичным дизайном Wera и 8 отвёрточных головок в компактном размещении. Поворотный механизм с лёгким ходом служит для надёжной фиксации и лёгкого извлечения головок. С индикаторами инструментов „Take it easy“ с цветовой кодировкой размера для простого и быстрого нахождения нужного инструмента. Включая карабин для крепления на темляке ремня или сумке. Особенно короткие, стабильные отвёрточные головки с преимуществами битов, изготовленных по технологии Wera. Отвёрточные головки с фиксирующей функцией для особенно комфортной работы и минимальным риском потерять винт ещё до начала завинчивания. Задняя сторона на липучках и полоска на липучках для простого крепления, например, на стене, полке, инструментальной тележке и системе переноски инструментов Wera 2go.

- Набор из 9 головок 1/4" на поясе из прочной материи
- Отвёрточные головки с фиксирующей функцией для винтов
- Поворотный механизм с лёгким ходом для надёжной фиксации и лёгкого извлечения отвёрточных головок
- С индикаторами инструментов „Take it easy“: Цветовая кодировка размеров
- Подходит для крепления на стене, полке, инструментальной тележке и системе Wera 2go

Belt A 1 Набор торцовых головок Zyklop с фиксирующей функцией, 1/4"



Code	EAN		
05003880001	4013288 190758		1
		8790 HMA HF 1x 4,0x23,0; 1x 4,5x23,0; 1x 5,0x23,0; 1x 5,5x23,0; 1x 6,0x23,0; 1x 7,0x23,0; 1x 8,0x23,0; 1x 10,0x23,0; 1x 13,0x23,0	
		ME1 1x 14,0x43,0	
		Belt A 0/9 1x 39,0x238,0	
		K30 1x 30,0x200,0	

Извлекатель гаек

- Простое извлечения гаек из торцовых головок Wera HF
- Для простого извлечения гаек из торцовых головок с фиксирующей функцией (1/4", 3/8", 1/2")
- С шестигранным краем ручки для защиты от перекатывания

Извлекатель гаек



	EAN						
Code	4013288	mm	mm				
05050005001	192554	14,0	43,0				1

Belt A 4 Набор торцовых головок Zyklop, 1/4"

- Набор из 9 торцовых головок 1/4", на поясе из прочной материи
- Для использования в ручном и машинном режимах (без удара / non impact)
- Поворотный механизм с лёгким ходом для надёжной фиксации и лёгкого извлечения отвёрточных головок
- С индикаторами инструментов „Take it easy“: Цветовая кодировка размеров
- Подходит для крепления на стене, полке, инструментальной тележке и системе Wera 2go

Belt A 4 Набор торцовых головок Zyklop, 1/4"



Code	EAN		
05003883001	4013288 190789		1
		8790 HMA 1x 5,0x23,0; 1x 5,5x23,0; 1x 6,0x23,0; 1x 7,0x23,0; 1x 8,0x23,0; 1x 10,0x23,0; 1x 11,0x23,0; 1x 12,0x23,0; 1x 13,0x23,0	
		Belt A 0/9 1x 39,0x238,0	
		K30 1x 30,0x200,0	

8790 C Impaktor Deep торцовая головка 1/2", удлиненная форма

Длинная торцовая головка Impaktor для использования с электрическими и пневматическими винтовёртами ударного действия, рассчитанными на привод 12,5 мм = 1/2". Также для работы с крепежом в глубоких отверстиях и выступающими резьбовыми шпильками. Технология Impaktor обеспечивает срок службы инструментов, превышающий средние показатели даже с учетом жёстких условий их применения. Идентификатор инструментов Take it easy с цветовой кодировкой размера - для простого и быстрого отбора нужного инструмента. Шестигранный профиль и канавка с отверстием. Шестигранный профиль служит для передачи большого усилия и воздействует на грани гайки или головки винта меньше, чем профиль в форме двойного шестигранника. Для винтов с шестигранной головкой и гаек.

- Добротные торцовые головки Impaktor для особых нагрузок; для использования с электрическими и пневматическими винтовёртами ударного действия, рассчитанными на привод 12,5 мм = 1/2"
- удлиненные торцовые головки подходят для работы с крепежом в глубоких отверстиях и выступающими резьбовыми шпильками подходящих размеров в ограниченном пространстве
- Наличие канавки с отверстием для фиксации насадки с помощью стопорного кольца или штифта на механизированных инструментах

8790 C Impaktor Deep торцовая головка 1/2", удлиненная форма



Code	EAN		mm	mm	mm	mm	
05004830001	221926		13,0	83,0	21,0	24,0	1
05004831001	221933		14,0	83,0	22,0	24,0	1
05004832001	221940		15,0	83,0	24,0	24,0	1
05004833001	221957		16,0	83,0	24,0	24,0	1
05004834001	221964		17,0	83,0	26,0	26,0	1
05004835001	221995		18,0	83,0	28,0	28,0	1
05004836001	222008		19,0	83,0	28,0	28,0	1
05004837001	222015		21,0	83,0	30,0	27,0	1
05004838001	222107		22,0	83,0	32,0	28,0	1
05004839001	222114		24,0	83,0	34,0	30,0	1
05004840001	222121		27,0	83,0	38,0	33,0	1

8790 HMC Торцовая головка Zyklop 1/2"

- Торцовая головка Zyklop 1/2"
- Для использования в ручном и машинном режимах (без удара / non impact)
- Накатка в тыльной части для лучшего контакта с пальцами
- С канавкой под шариковый фиксатор
- С индикаторами инструментов „Take it easy“: Цветовая кодировка размеров

8790 HMC Торцовая головка Zyklop 1/2"



Code	EAN		mm	mm	mm	mm		
05003601001	120618		10,0		37,0	15,5	24,0	1
05003602001	120625		11,0		37,0	16,5	24,0	1
05003603001	120656		12,0		37,0	17,5	24,0	1
05003604001	120663		13,0		37,0	19,0	24,0	1
05003605001	120670		14,0		37,0	20,0	24,0	1
05003606001	120687		15,0		37,0	21,0	24,0	1
05003607001	120694		16,0		37,0	22,5	24,0	1
05003608001	120700		17,0		37,0	24,0	26,0	1
05003609001	120717		18,0		37,0	25,0	26,0	1
05003610001	120724		19,0		37,0	26,5	26,0	1
05003611001	120731		20,0		37,0	28,0	26,0	1
05003612001	120748		21,0		37,0	29,0	26,0	1
05003613001	120755		22,0		37,0	30,5	26,0	1
05003614001	120762		24,0		37,0	33,0	28,0	1
05003615001	120779		27,0		40,0	36,5	32,0	1
05003616001	120786		30,0		42,0	40,0	34,0	1
05003617001	120793		32,0		42,0	42,0	36,0	1
05003618001	120809				37,0	15,5	24,0	1
05003619001	120816				37,0	16,5	24,0	1
05003620001	120823				37,0	19,0	24,0	1
05003621001	120830				37,0	20,0	24,0	1
05003622001	120847				37,0	21,0	24,0	1
05003623001	120854				37,0	22,5	24,0	1
05003624001	120861				37,0	25,5	26,0	1
05003625001	120878				37,0	26,5	26,0	1
05003626001	120885				37,0	28,0	26,0	1
05003627001	120892				37,0	29,0	26,0	1
05003628001	120908				37,0	30,5	26,0	1
05003629001	120915				37,0	33,0	28,0	1
05003630001	120922				37,0	33,0	28,0	1
05003631001	120939				40,0	36,5	32,0	1
05003632001	120946				40,0	36,5	32,0	1
05003633001	120953				40,0	40,0	34,0	1
05003634001	120960				42,0	40,0	34,0	1
05003635001	120977				42,0	42,0	36,0	1

8790 HMC HF Торцовая головка для трещотки Zyklor 1/2", с фиксирующей функцией

- Головка (без удара / поп impact) для использования в ручном или машинном режиме
- Фиксирующая функция для надёжного удержания винта на инструменте
- С индикаторами инструментов „Take it easy“: Цветовая кодировка размеров
- Хромованадиевая сталь, матовая хромированная поверхность
- С канавкой под шариковый фиксатор, накатка в тыльной части для лучшего контакта с пальцами

8790 HMC HF Торцовая головка для трещотки Zyklor 1/2", с фиксирующей функцией



Code	EAN		mm	mm	mm	mm	mm	
05003730001	180957		10,0	37,0	17,8	23,5	10,4	1
05003731001	180964		11,0	37,0	18,8	23,5	10,4	1
05003732001	180971		12,0	37,0	20,4	23,5	11,4	1
05003733001	181022		13,0	37,0	21,4	23,5	11,4	1
05003734001	181039		14,0	37,0	22,6	23,5	11,4	1
05003735001	181046		15,0	37,0	23,6	23,5	12,0	1
05003736001	181053		16,0	37,0	25,0	23,5	12,0	1
05003737001	181060		17,0	37,0	26,8	23,5	12,5	1
05003738001	181077		18,0	37,0	28,0	23,5	12,5	1
05003739001	181084		19,0	37,0	29,2	23,5	14,0	1

Belt C 1 Набор торцовых головок Zyklor с фиксирующей функцией, 1/2"

Пояс из прочной материи (пояс) с типичным дизайном Wera и 6 отвёрточных головок в компактном размещении. Поворотный механизм с лёгким ходом служит для надёжной фиксации и лёгкого извлечения головок. С идентификаторами инструментов „Take it easy“ с цветовой кодировкой размера для простого и быстрого нахождения нужного инструмента. Включая карабин для крепления на темляке ремня или сумке. Особенно короткие, стабильные отвёрточные головки с преимуществами битов, изготовленных по технологии Wera. Отвёрточные головки с фиксирующей функцией для особенно комфортной работы и минимальным риском потерять винт ещё до начала завинчивания. Задняя сторона на липучках и полоска на липучках для простого крепления, например, на стене, полке, инструментальной тележке и системе переноски инструментов Wera 2go.

- Набор из 7 торцовых головок 1/2", на поясе из прочной материи
- Отвёрточные головки с фиксирующей функцией для винтов
- Поворотный механизм с лёгким ходом для надёжной фиксации и лёгкого извлечения отвёрточных головок
- С индикаторами инструментов „Take it easy“: Цветовая кодировка размеров
- Подходит для крепления на стене, полке, инструментальной тележке и системе Wera 2go

Belt C 1 Набор торцовых головок Zyklor с фиксирующей функцией, 1/2"



Code	EAN		
05003995001	204400		1
		8790 HMC HF 1x 10,0x37,0; 1x 13,0x37,0; 1x 15,0x37,0; 1x 16,0x37,0; 1x 17,0x37,0; 1x 19,0x37,0	
		ME1 1x 14,0x43,0	
		Belt C 0/6 1x 45,0x275,0	
		K30 1x 30,0x200,0	

Магнитный держатель для головок C 4 Zyklor набор торцовых головок 1/2"

Магнитный держатель для головок, включая 9 торцовых головок для ручного и машинного режима, неударного действия, 1/2". Зажим с легкоповорачиваемым механизмом служит для надёжной фиксации и простого извлечения головок.

Индикатор Take it easy с цветовой кодировкой размера - для простого и быстрого выбора нужного инструмента. Магнитный держатель можно временно закрепить на металлической поверхности, а благодаря функции Twist to unlock головки надёжно фиксируются на своих местах и легко извлекаются.

- Набор из 9 головок на магнитном держателе для головок 1/2"
- Магнитный держатель, на котором головки надёжно фиксируются на своих местах и всё же легко извлекаются (повернуть - извлечь), для временного размещения на стенке, полке или инструментальной тележке
- Поворотный механизм с лёгким ходом для надёжной фиксации и лёгкого извлечения торцовых головок
- Индикатор Take it easy: цветовая кодировка размера

Магнитный держатель для головок C 4 Zyklor набор торцовых головок 1/2"



Code	EAN		
05005460001	223265		1
		8790 HMC 1x 10,0x37,0; 1x 12,0x37,0; 1x 13,0x37,0; 1x 14,0x37,0; 1x 15,0x37,0; 1x 16,0x37,0; 1x 17,0x37,0; 1x 18,0x37,0; 1x 19,0x37,0	
		9602 1x 30,0x370,0	

8767 C TORX® HF 1 Набор отверточных головок Zyklor TORX®, с фиксирующей функцией

- Компактный мягкий футляр с высокой прочностью, малым весом и объемом

8767 C TORX® HF 1 Набор отверточных головок Zyklor TORX®, с фиксирующей функцией



Code	EAN		
05004202001	184276		1
		8767 C HF 1x TX 20x60,0; 1x TX 25x60,0; 1x TX 27x60,0; 1x TX 30x60,0; 1x TX 40x60,0; 1x TX 45x60,0; 1x TX 50x60,0; 1x TX 55x60,0; 1x TX 60x60,0	

8767 C TORX® HF 2 Набор отверточных головок Zyklor TORX®, с фиксирующей функцией

- Компактный мягкий футляр с высокой прочностью, малым весом и объемом
- Длинный

8767 C TORX® HF 2 Набор отверточных головок Zyklor TORX®, с фиксирующей функцией



Code	EAN		
05004211001	185464		1
		8767 C HF 1x TX 20x140,0; 1x TX 25x140,0; 1x TX 27x140,0; 1x TX 30x140,0; 1x TX 40x140,0; 1x TX 45x140,0	

Магнитный держатель для головок C Imperial 1 Zyklop набор торцовых головок 1/2", дюймовых

Магнитный держатель для головок, включая 9 торцовых головок для ручного и машинного режима, неударного действия, 1/2". Зажим с легкопроворачиваемым механизмом служит для надёжной фиксации и простого извлечения головок.

Индикатор Take it easy с цветовой кодировкой размера - для простого и быстрого выбора нужного инструмента. Магнитный держатель можно временно закрепить на металлической поверхности, а благодаря функции Twist to unlock головки надёжно фиксируются на своих местах и легко извлекаются.

- Набор из 9 головок на магнитном держателе для головок 1/2"
- Магнитный держатель, на котором головки надёжно фиксируются на своих местах и всё же легко извлекаются (повернуть - извлечь), для временного размещения на стенке, полке или инструментальной тележке
- Поворотный механизм с лёгким ходом для надёжной фиксации и лёгкого извлечения торцовых головок
- Индикатор Take it easy: цветовая кодировка размера

Магнитный держатель для головок C Imperial 1 Zyklop набор торцовых головок 1/2", дюймовых



Code	EAN		
05005480001	223296		1
		8790 HMC 1x 3/8"x37,0; 1x 7/16"x37,0; 1x 1/2"x37,0; 1x 9/16"x37,0; 1x 5/8"x37,0; 1x 11/16"x37,0; 1x 3/4"x37,0; 1x 7/8"x37,0; 1x 1"x40,0	
		9602 1x 30,0x370,0	

8790 HMC HF 1 Набор торцовых головок Zyklop 1/2", с фиксирующей функцией

Набор торцовых головок, с фиксирующей функцией для особенно комфортной работы с минимальным риском потерять винт до начала завинчивания.

- Компактный мягкий футляр с высокой прочностью, малым весом и объемом
- Отверточные головки (без удара / non impact) для использования в ручном или машинном режиме
- Фиксирующая функция для надёжного удержания винта на инструменте
- С индикаторами инструментов „Take it easy“: Цветовая кодировка размеров
- Накатка в тыльной части головки для лучшего контакта с пальцами

8790 HMC HF 1 Набор торцовых головок Zyklop 1/2", с фиксирующей функцией



Code	EAN		
05004203001	184238		1
		8790 HMC HF 1x 10,0x37,0; 1x 11,0x37,0; 1x 12,0x37,0; 1x 13,0x37,0; 1x 14,0x37,0; 1x 15,0x37,0; 1x 16,0x37,0; 1x 17,0x37,0; 1x 18,0x37,0; 1x 19,0x37,0	

8790 C Wheel Impaktor Торцовая головка 1/2"

Торцовая головка Impaktor с приводом 1/2", для использования с ударными винтовёртами; с пластиковой обоймой, имеющей свободное вращение и служащей для увеличения скорости работы, лучшего ведения инструмента в процессе завинчивания и дополнительной защиты колёсных дисков.

- Для использования с электрическими и пневматическими винтовёртами ударного действия, рассчитанными на привод 12,5 мм / 1/2"
- Дюймовая конструкция Impaktor, рассчитанная на самые высокие нагрузки
- Шестигранный профиль служит для точного завинчивания с передачей высоких усилий при сохранении целостности профиля
- С индикаторами инструментов „Take it easy“: Цветовая кодировка размеров

8790 C Wheel Impaktor Торцовая головка 1/2"



Code	EAN		mm	mm	mm		
05004590001	210739		17,0	85,0	30,0		1
05004591001	210746		19,0	85,0	30,0		1
05004592001	210753		21,0	85,0	32,0		1

Wheel Impaktor C Set 1 Набор торцовых головок, 1/2"

3 торцовых головки Impaktor с приводом 1/2". Для использования с ударными винтовёртами; с пластиковой обоймой, имеющей свободное вращение и служащей для увеличения скорости работы, лучшего ведения инструмента в процессе завинчивания и дополнительной защиты колёсных дисков.

Wheel Impaktor C Set 1 Набор торцовых головок, 1/2"



Code	EAN							
05004595001	210760						1	
		●	8790 C Wheel Impaktor 1x 17,0x85,0x30,0; 1x 19,0x85,0x30,0; 1x 21,0x85,0x32,0					

8790 HMC Deep Торцовая головка 1/2"

Торцовая головка длинной формы для работы в ручном и машинном режимах с приводом 1/2" (ISO 2725-ч.3), с канавкой под шариковый фиксатор; для винтов и гаек с наружным шестигранником. Для работы в ручном и машинном режимах (неударного действия), в том числе для деталей в глубоких отверстиях и выступающих резьбовых шпилек. С идентификатором инструментов Take it easy: цветовая кодировка размера для простого и быстрого отбора нужного инструмента. Надёжный контакт при хвате даже маслянистыми руками. Шестигранный профиль служит для передачи больших усилий и воздействует на грани гайки или головки винта меньше, чем профиль в форме двойного шестигранника. Кроме того, трещотки с тонким механизмом зацепления благодаря малому углу возврата делают использование профиля с двойным шестигранником излишним даже при работе в ограниченном пространстве.

- Длинная торцовая головка для работы с деталями в глубоких отверстиях и выступающими резьбовыми шпильками в ограниченном пространстве
- Шестигранный профиль служит для точного завинчивания с передачей больших усилий при сохранении целостности профиля
- Накатка в тыльной части для лучшего контакта с пальцами
- Хромованадиевая сталь с матовым хромированным покрытием

8790 HMC Deep Торцовая головка 1/2"



Code	EAN		mm	mm	mm	mm	
05004550001	210562		10,0	83,0	15,5	21,8	1
05004551001	210579		11,0	83,0	16,7	22,0	1
05004552001	210586		12,0	83,0	18,0	22,0	1
05004553001	210593		13,0	83,0	19,2	22,0	1
05004554001	210609		14,0	83,0	20,5	22,0	1
05004555001	210616		15,0	83,0	22,0	20,7	1
05004556001	210623		16,0	83,0	22,0	20,7	1
05004557001	210630		17,0	83,0	24,0	22,2	1
05004558001	210647		18,0	83,0	26,0	23,2	1
05004559001	210654		19,0	83,0	26,0	23,2	1
05004560001	210661		20,0	83,0	28,0	25,2	1
05004561001	210678		21,0	83,0	28,0	25,2	1
05004562001	210685		22,0	83,0	30,0	27,2	1
05004563001	210692		24,0	83,0	32,0	28,2	1

Belt C Deep 1 Набор торцовых головок, 1/2"

- 6 торцовых головок на прочном матерчатом поясе, 1/2"
- Поворотный механизм с лёгким ходом для надёжной фиксации и лёгкого извлечения отвёрточных головок
- Длинные торцовые головки 1/2" для работы с деталями в глубоких отверстиях и выступающими резьбовыми шпильками в ограниченном пространстве
- Шестигранный профиль служит для точного завинчивания с передачей высоких усилий при сохранении целостности профиля
- С индикаторами инструментов „Take it easy“: Цветовая кодировка размеров

Belt C Deep 1 Набор торцовых головок, 1/2"



Code		EAN		
		4013288		
05004565001	210708			1
		8790 HMC Deep 1x 10,0x83,0; 1x 13,0x83,0; 1x 15,0x83,0; 1x 16,0x83,0; 1x 17,0x83,0; 1x 19,0x83,0		
		Belt C 0/6 1x 45,0x275,0		
		K30 1x 30,0x200,0		

Магнитный держатель для головок C Deep 1 набор торцовых головок 1/2", удлиненная форма

Магнитный держатель для головок, включая 6 торцовых головок длинной формы, для ручного и машинного режима, неударного действия, 1/2". Зажим с легкопроворачиваемым механизмом служит для надёжной фиксации и простого извлечения головок. Торцовые головки удлиненной формы с приводом 1/2" (ISO 2725-ч.3) марки Wera Для работы в ручном и машинном режимах (неударного действия), в том числе для деталей в глубоких отверстиях и выступающих резьбовых шпилек. Индикатор Take it easy с цветовой кодировкой размера - для простого и быстрого выбора нужного инструмента. Надёжный контакт при хвате даже маслянистыми руками. Шестигранный профиль, с канавкой под шариковый фиксатор. Шестигранный профиль служит для передачи большого усилия и воздействует на грани гайки или головки винта меньше, чем профиль в форме двойного шестигранника. Кроме того, трещотки с тонким механизмом зацепления благодаря малому углу возврата делают использование профиля с двойным шестигранником излишним даже при работе в ограниченном пространстве. Для винтов с шестигранной головкой и гаек. Магнитный держатель можно временно закрепить на металлической поверхности, а благодаря функции Twist to unlock головки надёжно фиксируются на своих местах и легко извлекаются.

- Набор из 6 головок на магнитном держателе для головок 1/2"
- Магнитный держатель, на котором головки надёжно фиксируются на своих местах и всё же легко извлекаются (повернуть - извлечь), для временного размещения на стенке, полке или инструментальной тележке
- Поворотный механизм с лёгким ходом для надёжной фиксации и лёгкого извлечения торцовых головок
- Удлиненные торцовые головки 1/2" для работы с деталями в глубоких отверстиях и выступающими резьбовыми шпильками в ограниченном пространстве
- Шестигранный профиль служит для точного завинчивания с передачей высоких усилий при сохранении целостности профиля

Магнитный держатель для головок C Deep 1 набор торцовых головок 1/2", удлиненная форма



Code		EAN		
		4013288		
05005470001	223272			1
		8790 HMC Deep 1x 10,0x83,0; 1x 13,0x83,0; 1x 15,0x83,0; 1x 16,0x83,0; 1x 17,0x83,0; 1x 19,0x83,0		
		9602 1x 30,0x370,0		

8767 C HF TORX® Отверточная головка Zyklop с приводом 1/2", с фиксирующей функцией

- Головка (без удара / pop impact) для использования в ручном или машинном режиме
- Фиксирующая функция для надёжного удержания винта на инструменте
- С индикаторами инструментов „Take it easy“: Цветовая кодировка размеров
- Накатка в тыльной части для лучшего контакта с пальцами
- Хромованадиевая сталь, матовая хромированная поверхность

8767 C HF TORX® Отверточная головка Zyklop с приводом 1/2", с фиксирующей функцией



Code	EAN							
05003830001	183316	TX 20	60,0	16,4	23,5	21,5	1	
05003850001	183545	TX 20	140,0	16,4	23,5	101,5	1	
05003831001	183323	TX 25	60,0	16,4	23,5	21,5	1	
05003851001	183552	TX 25	140,0	16,4	23,5	101,5	1	
05003832001	183330	TX 27	60,0	16,4	23,5	21,5	1	
05003852001	183569	TX 27	140,0	16,4	23,5	101,5	1	
05003833001	183347	TX 30	60,0	16,4	23,5	21,5	1	
05003853001	183576	TX 30	140,0	16,4	23,5	101,5	1	
05003834001	183354	TX 40	60,0	16,4	23,5	21,5	1	
05003854001	183583	TX 40	140,0	16,4	23,5	101,5	1	
05003835001	183361	TX 45	60,0	16,4	23,5	21,5	1	
05003855001	184443	TX 45	140,0	16,4	23,5	101,5	1	
05003836001	183378	TX 50	60,0	21,4	23,5	21,5	1	
05003856001	183606	TX 50	140,0	21,4	23,5	101,5	1	
05003837001	183385	TX 55	60,0	21,4	23,5	21,5	1	
05003857001	183613	TX 55	140,0	21,4	23,5	101,5	1	
05003838001	183392	TX 60	60,0	21,4	23,5	21,5	1	
05003858001	183620	TX 60	140,0	21,4	23,5	101,5	1	

Belt C 3 TORX® HF Набор отверточных головок Zyklop TORX®, с фиксирующей функцией, 1/2"

Пояс из прочной материи (пояс) с типичным дизайном Wera и 6 отверточных головок в компактном размещении. Поворотный механизм с лёгким ходом служит для надёжной фиксации и лёгкого извлечения головок. С идентификаторами инструментов „Take it easy“ с цветовой кодировкой размера для простого и быстрого нахождения нужного инструмента. Включая карабин для крепления на темляке ремня или сумке. Особенно короткие, стабильные отверточные головки с преимуществами битов, изготовленных по технологии Wera. Отверточные головки с фиксирующей функцией для особенно комфортной работы и минимальным риском потерять винт ещё до начала завинчивания. Задняя сторона на липучках и полоска на липучках для простого крепления, например, на стене, полке, инструментальной тележке и системе переноски инструментов Wera 2go.

- 6 торцовых головок на прочном матерчатом поясе, 1/2"
- Отверточные головки с преимуществами битов, изготовленных по технологии Wera
- Отверточные головки с фиксирующей функцией для винтов
- Поворотный механизм с лёгким ходом для надёжной фиксации и лёгкого извлечения отверточных головок
- Подходит для крепления на стене, полке, инструментальной тележке и системе Wera 2go

Belt C 3 TORX® HF Набор отверточных головок Zyklop TORX®, с фиксирующей функцией, 1/2"



Code	EAN		
05003997001	204882		1
		8767 C HF 1x TX 25x60,0; 1x TX 30x60,0; 1x TX 40x60,0; 1x TX 45x60,0; 1x TX 50x60,0; 1x TX 55x60,0	
		Belt C 0/6 1x 45,0x275,0	
		K30 1x 30,0x200,0	

8767 C TORX® HF 3 Набор отверточных головок Zyklor TORX®, с фиксирующей функцией

- Компактный мягкий футляр с высокой прочностью, малым весом и объемом
- Длинный

8767 C TORX® HF 3 Набор отверточных головок Zyklor TORX®, с фиксирующей функцией



Code	EAN		
05004212001	185471		1
		 8767 C HF 1x TX 20x140,0; 1x TX 25x140,0; 1x TX 27x140,0; 1x TX 30x140,0; 1x TX 40x140,0; 1x TX 45x140,0; 1x TX 50x140,0; 1x TX 55x140,0; 1x TX 60x140,0	

8740 C HF Отверточная головка Zyklor с приводом 1/2", с фиксирующей функцией

- Головка (без удара / по impact) для использования в ручном или машинном режиме
- Фиксирующая функция для надёжного удержания винта на инструменте
- С индикаторами инструментов „Take it easy“: Цветовая кодировка размеров
- Накатка в тыльной части для лучшего контакта с пальцами
- Хромованадиевая сталь, матовая хромированная поверхность

8740 C HF Отверточная головка Zyklor с приводом 1/2", с фиксирующей функцией

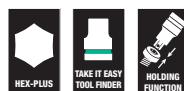

Code	EAN		mm	mm	mm	mm	mm	
05003820001	183217		4,0	60,0	14,0	21,5	21,5	1
05003840001	183484		4,0	140,0	14,0	21,5	101,5	1
05003821001	183224		5,0	60,0	14,0	21,5	21,5	1
05003841001	183491		5,0	140,0	14,0	21,5	101,5	1
05003822001	183231		6,0	60,0	14,0	21,5	21,5	1
05003842001	183507		6,0	140,0	14,0	21,5	101,5	1
05003823001	183248		7,0	60,0	14,0	23,5	21,5	1
05003843001	183514		7,0	140,0	14,0	23,5	101,5	1
05003824001	183255		8,0	60,0	16,0	23,5	21,5	1
05003844001	183521		8,0	140,0	16,0	23,5	101,5	1
05003825001	183262		10,0	60,0	16,0	23,5	21,5	1
05003845001	183538		10,0	140,0	16,0	23,5	101,5	1
05003826001	183279		12,0	60,0	21,0	23,5	23,0	1
05003827001	183286		14,0	60,0	22,0	23,5	23,0	1
05003828001	183293		17,0	60,0	24,5	25,5	23,0	1
05003829001	183309		19,0	60,0	26,5	27,5	23,0	1

Belt C 2 Набор отверточных головок Zyklor, для внутреннего шестигранника, с фиксирующей функцией, 1/2"

Пояс из прочной материи (пояс) с типичным дизайном Wera и 6 отверточных головок в компактном размещении. Поворотный механизм с лёгким ходом служит для надёжной фиксации и лёгкого извлечения головок. С идентификаторами инструментов „Take it easy“ с цветовой кодировкой размера для простого и быстрого нахождения нужного инструмента. Включая карабин для крепления на темляке ремня или сумке. Особенно короткие, стабильные отверточные головки с преимуществами битов, изготовленных по технологии Wera. Отверточные головки с фиксирующей функцией для особенно комфортной работы и минимальным риском потерять винт ещё до начала завинчивания. Задняя сторона на липучках и полоска на липучках для простого крепления, например, на стене, полке, инструментальной тележке и системе переноски инструментов Wera 2go.

- 6 торцовых головок на прочном матерчатом поясе, 1/2"
- Отверточные головки с преимуществами битов, изготовленных по технологии Wera
- Отверточные головки с фиксирующей функцией для винтов
- Поворотный механизм с лёгким ходом для надёжной фиксации и лёгкого извлечения отверточных головок
- Подходит для крепления на стене, полке, инструментальной тележке и системе Wera 2go

Belt C 2 Набор отверточных головок Zyklor, для внутреннего шестигранника, с фиксирующей функцией, 1/2"



Code	EAN		
05003996001	4013288 204424		1
		○ 8740 C HF 1x 4,0x60,0; 1x 5,0x60,0; 1x 6,0x60,0; 1x 7,0x60,0; 1x 8,0x60,0; 1x 10,0x60,0	
		Belt C 0/6 1x 45,0x275,0	
		K30 1x 30,0x200,0	

8740 C HF 1 Набор отверточных головок Zyklor, для внутреннего шестигранника, с фиксирующей функцией

- Компактный мягкий футляр с высокой прочностью, малым весом и объемом

8740 C HF 1 Набор отверточных головок Zyklor, для внутреннего шестигранника, с фиксирующей функцией



Code	EAN		
05004201001	4013288 184283		1
		○ 8740 C HF 1x 4,0x60,0; 1x 5,0x60,0; 1x 6,0x60,0; 1x 7,0x60,0; 1x 8,0x60,0; 1x 10,0x60,0; 1x 12,0x60,0; 1x 14,0x60,0; 1x 17,0x60,0	

8740 C HF 2 Набор отверточных головок Zyklor, для внутреннего шестигранника, с фиксирующей функцией

- Компактный мягкий футляр с высокой прочностью, малым весом и объемом
- Длинный

8740 C HF 2 Набор отверточных головок Zyklor, для внутреннего шестигранника, с фиксирующей функцией



Code	EAN		
05004210001	4013288 185457		1
		○ 8740 C HF 1x 4,0x140,0; 1x 5,0x140,0; 1x 6,0x140,0; 1x 7,0x140,0; 1x 8,0x140,0; 1x 10,0x140,0	

Belt C (матерчатый), на 6 инструментов, некомплектованный



Code	EAN							
05003892001	4013288 205797							1
				Belt C 0/6				
				1x 45,0x275,0				
				K30				
				1x 30,0x200,0				

9602 Магнитный держатель для головок 1/2", некомплектованный

1 магнитный держатель для головок, некомплектованный. Для крепления до 10 торцевых и/или отвёрточных головок 1/2". Магнитный держатель можно временно разместить на металлической поверхности, а благодаря функции Twist to unlock головки надёжно фиксируются на своих местах и легко извлекаются.

- Магнитный держатель, на котором головки надёжно фиксируются на своих местах и всё же легко извлекаются (повернуть - извлечь), для временного размещения на стенке, полке или инструментальной тележке
- Поворотный механизм с лёгким ходом для надёжной фиксации и лёгкого извлечения торцевых головок
- Некомплектована, рассчитана максимально на 10 головок 1/2"

9602 Магнитный держатель для головок 1/2", некомплектованный



	EAN							
Code	4013288 223340	mm	mm					1
05136422001	223340	30,0	370,0					

Belt C Impaktor (матерчатый), на 9 инструментов, некомплектованный



Code	EAN							
05003893001	4013288 211484							1
				Belt C Impaktor 0/9				
				1x 71,0x210,0				
				K30				
				1x 30,0x200,0				

Zyklop Mini - сила и красота

Трещетка Zyklop Mini 1 & 2
Тонкий механизм зацепления из 60 зубцов обеспечивает малый угол возврата 6° для точных работ.

Небольшие по высоте габариты идеально подходят для использования инструмента в ограниченном пространстве.

Трещетка Zyklop Mini 1
Рифлёный диск для быстрого вращения.

Трещетка Zyklop Mini 2
для присоединения специальных торцевых головок Wera Zyklop 8790 FA. Небольшие по высоте габариты идеально подходят для использования инструмента в ограниченном пространстве.



Wera Zyklop Mini 1: сочетание силы и красоты. Невероятная прочность благодаря штампованной цельнометаллической конструкции. Выдерживает усилие до 65 Нм.

Компактная форма подходит прежде всего для работы в тесном пространстве. Рифлёный диск помогает быстро вращать винты. В практичном наборе Bit-Check с адаптером для головок и зажимом для крепления на поясе. Простое извлечение и возвращение инструментов на свое место. Высокая прочность и долгий срок службы.

- Наборы Bit-Check подкупают своей функциональностью и компактностью
- Ручка-трещотка для битов Wera для особенно быстрой работы даже в тесном пространстве
- Идеально для работы в узком пространстве
- Закалённые до вязкой твёрдости биты, для универсального применения
- В удобном и прочном футляре Bit-Check



Модуль-вставка WERA 8100 SC 5 Zyklop Speed 134059

Описание

- Комплект трещотки и насадок из 19 предметов во вкладыше из пенопласта
- Подходит для таких тележек для мастерской, как Stahlwille, Hazet, Gedore, Matador, Facom, Carolus, Berner, Kraftwerk, KS-Tools, Wrth, Frch, а также для верстаков.
- Размеры 342 мм x 174 мм, возможность изменения раскроя до размера 310 мм x 158 мм. Подрезав перегородки, вкладыш можно быстро и просто подогнать к имеющемуся выдвижному ящику.



код

05134059001		8000 C	1 x 1/2"x277,0	1
		8784 C2	1 x 5/16"x1/2"x50,0	
		8796 SC	1 x 1/2"x125,0	
		8796 LC	1 x 1/2"x250,0	
		851/2 Z PH	1 x PH 3x32	
		855/2 Z PZ	1 x PZ 3x32	
		867/2 Z TORX®	1 x TX 20x35 1 x TX 25x35 1 x TX 27x35 1 x TX 30x35 1 x TX 40x35 1 x TX 45x35 1 x TX 50x35 1 x TX 55x35	
		840/2 Z	1 x 4x30 1 x 5x30 1 x 6x30 1 x 8x30 1 x 10x30	

Характеристики

Вид Монтажный

Длина, мм -









Размер, " -



Набор трещоток WERA Zyklop Speed, 1/2 8100 SC 1 003644

Описание

- 22-компонентный в прочном металлическом чемодане
- 1 трещотка Zyklop с приводом 1/2", 17 насадных инструментов Zyklop (метрических), 2 удлинителя Zyklop (короткий и длинный) с быстровращающимся золотником, 1 поперечная ручка, 1 карданный шарнир

Код	Изображение	Наименование	Единица измерения	Количество	
05003644001		8000 C	1 x 1/2"x277,0	1	
		8790 HMC	1 x 10,0x37,0 1 x 11,0x37,0 1 x 12,0x37,0 1 x 13,0x37,0 1 x 14,0x37,0 1 x 15,0x37,0 1 x 16,0x37,0 1 x 17,0x37,0 1 x 18,0x37,0 1 x 19,0x37,0 1 x 20,0x37,0 1 x 21,0x37,0 1 x 22,0x37,0 1 x 24,0x37,0 1 x 27,0x40,0 1 x 30,0x42,0 1 x 32,0x42,0		
		8789 C	1 x 1/2"x250,0		
	 	8794 SC	1 x 1/2"x125,0		
	 	8794 LC	1 x 1/2"x250,0		
	 	8795 C	1 x 1/2"x69,0		

Характеристики

Вид Монтажный

Длина, мм -

Размер, " 1/2



Набор трещоток WERA Zyklop Speed, 1/2 8100 SC 3 003646

Описание

Снято с производства! Ближайший аналог Набор WERA С Трещоткой, Привод 1/2", Метрический 8100 SC 6 Zyklop Speed 004076 (WE-004076)

- 23-компонентный в прочном металлическом чемодане
- 1 трещотка Zyklop с приводом 1/2", 18 насадных инструментов Zyklop (дюймовых), 2 удлинителя Zyklop (короткий и длинный) с быстровращающимся золотником, 1 поперечная ручка, 1 карданный шарнир

Код	Наименование	Единица измерения	Количество
05003646001	8000 C	1 x 1/2"x277,0	1
	8790 HMC	1 x 3/8"x37,0	
		1 x 7/16"x37,0	
		1 x 1/2"x37,0	
		1 x 9/16"x37,0	
		1 x 19/32"x37,0	
		1 x 5/8"x37,0	
		1 x 11/16"x37,0	
		1 x 3/4"x37,0	
		1 x 25/32"x37,0	
		1 x 13/16"x37,0	
		1 x 7/8"x37,0	
		1 x 15/16"x37,0	
		1 x 31/32"x37,0	
		1 x 1"x40,0	
		1 x 1 1/16"x40,0	
		1 x 1 1/8"x40,0	
		1 x 1 3/16"x42,0	
		1 x 1 1/4"x42,0	
	8789 C	1 x 1/2"x250,0	
	8794 SC	1 x 1/2"x125,0	
	8794 LC	1 x 1/2"x250,0	
	8795 C	1 x 1/2"x69,0	

Характеристики

Вид Монтажный

Длина, мм -

Размер, " -



Набор WERA Kraftform Kompakt W1 135926

Описание

- **35 предметов.**
- Не повреждающий рабочую поверхность, компактный футляр из износостойкого и долговечного текстиля.
- Малый вес и объем для повышения мобильности.
- Компактный набор из 35 важнейших отверточных инструментов для сервисных работ внутри и вне помещений.
- Ручка-держатель VDE + 12 сменных концов VDE; 1 двусторонний рожковый ключ JOKER с функцией фиксации, упором, малым углом возврата и чрезвычайно прочными удерживающими зубцами, с цветовой маркировкой "Take it easy"; невероятно скоростная трещотка Zyklor Speed 1/4" с принадлежностями; 8 торцовых головок размера 5,5-13, для ручного и машинного режимов с цветовой маркировкой "Take it easy", 1 универсальный битодержатель; 7 битов длиной 25 мм; 1 фиксатор винтов; 1 индикатор напряжения 247; футляр из износостойкого и долговечного текстиля.
- Можно располагать на полке в мастерской вертикально для лучшего обзора инструмента
- Дополнительная защита рабочих поверхностей благодаря текстильной фактуре футляра
- Высокая мобильность благодаря малому весу и компактным размерам.



код

05135926001



817 VDE

1 x 9x102

1



KK 60 i

1 x 0,4x2,5x154



KK 60 iS

1 x 0,6x3,5x154

1 x 0,8x4,0x154

1 x 1,0x5,5x154



KK 62 iS

1 x PH 1x154

1 x PH 2x154



KK 65 iS PZ

1 x PZ 1x154

1 x PZ 2x154



KK 67 i TORX®

1 x TX 10x154



KK 67 iS TORX®

1 x TX 15x154

1 x TX 20x154

1 x TX 25x154

1440

1 x 4,5 - 6,0x41,0



247

1 x 0,5x3,0x70

Joker Double

1 x 10x13x167



8000 A

1 x 1/4"x152,0



8784 A1

1 x 1/4"x1/4"x37,0



8794 SA

1 x 1/4"x75,0



8790 HMA

1 x 5,5x23,0

1 x 6,0x23,0

1 x 7,0x23,0

1 x 8,0x23,0

1 x 10,0x23,0

1 x 11,0x23,0

1 x 12,0x23,0

1 x 13,0x23,0



893/4/1 K

1 x 1/4"x50



855/1 Z PZ

1 x PZ 1x25

1 x PZ 2x25



840/1 Z Hex-Plus

1 x 3,0x25

1 x 4,0x25

1 x 5,0x25

1 x 6,0x25



867/1 Z TORX®

1 x TX 25x25

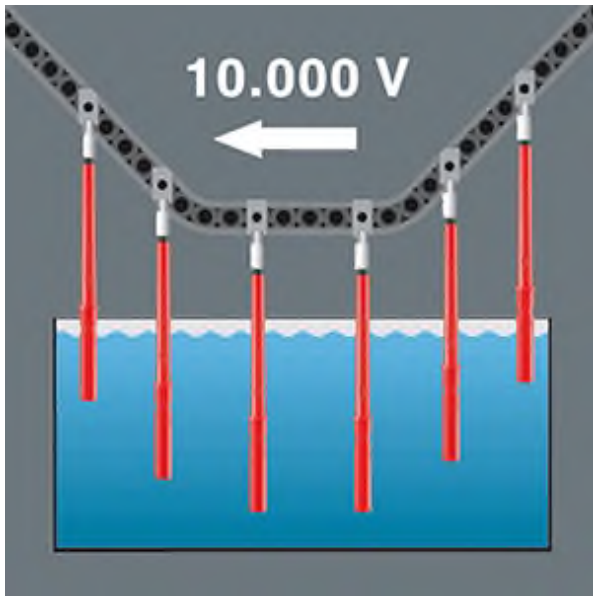

Контроль 10000 В на водяной бане

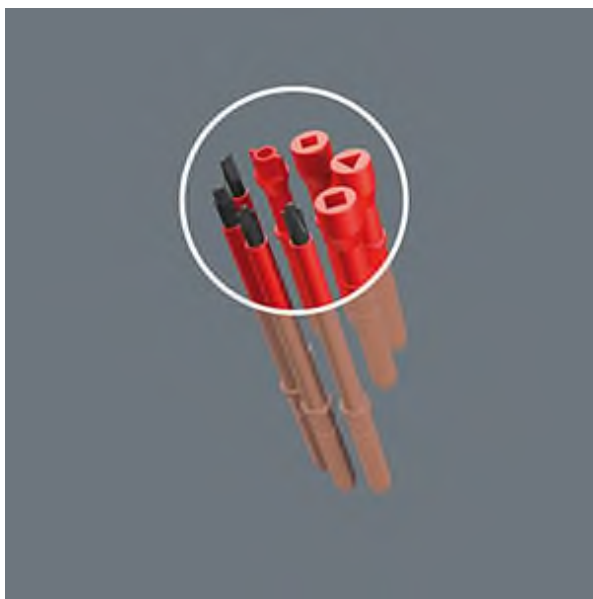

Быстрая смена насадок



Изолированная рукоятка



Головка трещотки свободно поворачивается

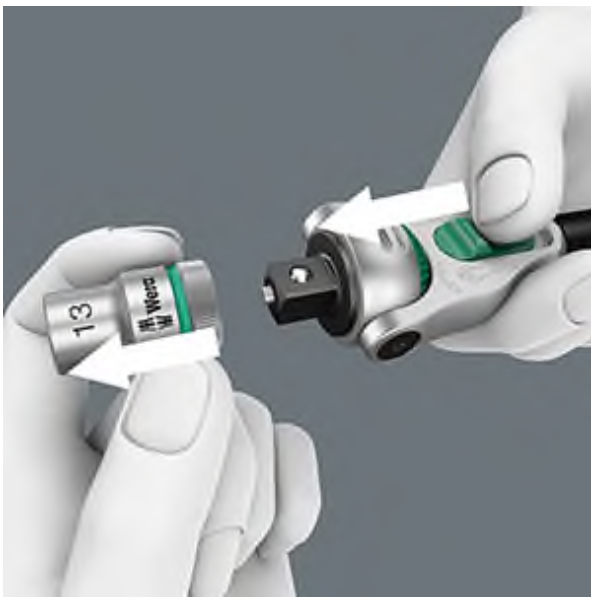

Шариковый фиксатор насадок



Стремительное вращение



В положении 0° можно использовать как отвертку

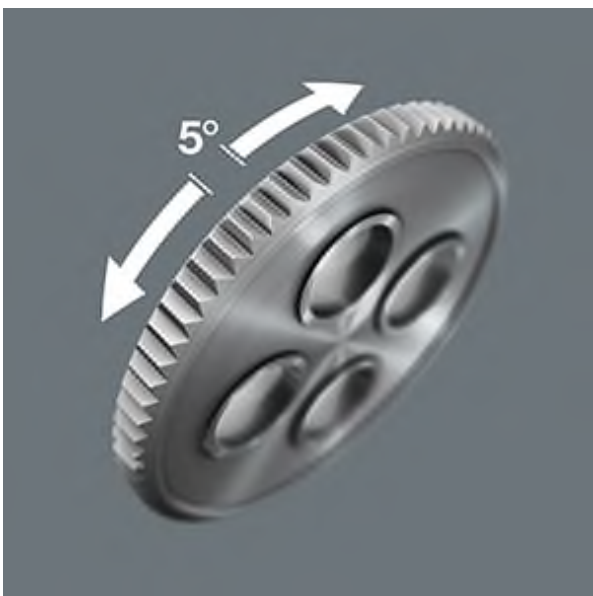

Небольшой угол возврата - 5°



Муфта свободного хода значительно ускоряет закручивание

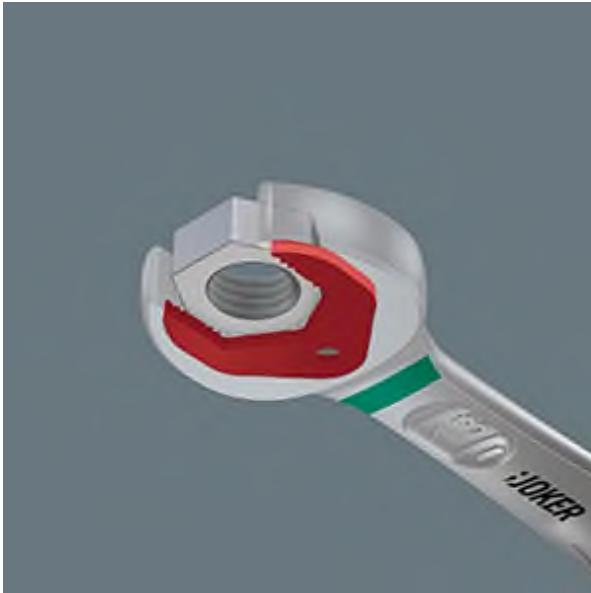

Практичная функция удержания



Концевой упор для быстрого закручивания

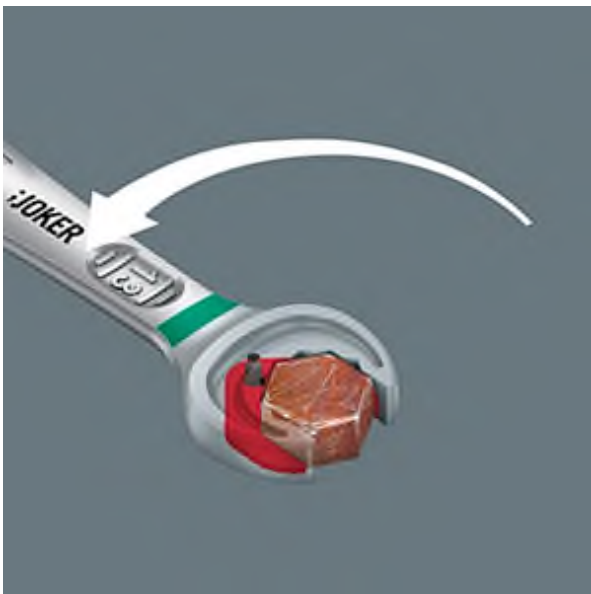

Анти-соскальзывание



Угол возврата 30°



Цветовая маркировка



Для ручного и машинного применения



Набор WERA 8100 SA 6, Zyklop Speed Red Bull Racing, с трещоткой, привод 1/4", метрический 227701

Описание

- 28 предметов
- Невероятно компактное размещение большого числа инструментов в небольшом объеме.
- Абсолютно новое восприятие набора с трещоткой благодаря оригинальному мягкому футляру, обладающему высокой прочностью и долговечностью.
- Футляр с возможностью вертикального размещения для лучшего обзора инструментов на полке в мастерской. Матерчатая фактура футляра служит для дополнительной защиты рабочих поверхностей. Малый вес и объем - для повышения мобильности.
- С индикаторами инструментов "Take it easy": цветовая маркировка размера.
- Свободно поворачивающаяся головка трещотки с фиксацией в 5 положениях
- Тонкий механизм зацепления на 72 зубца
- Малый угол возврата всего 5°
- Гильза свободного хода для высокой скорости работы



05227701001

1



8000 A Red
Bull Racing 1 x 1/4"x152.0



8790 HMA
Red Bull
Racing 1 x 5.0x23.0
1 x 5.5x23.0
1 x 6.0x23.0
1 x 7.0x23.0
1 x 8.0x23.0
1 x 10.0x23.0
1 x 11.0x23.0
1 x 12.0x23.0
1 x 13.0x23.0



8794 A 1 x 1/4"x56.0



8784 A1 1 x 1/4"x1/4"x37.0



8794 LA 1 x 1/4"x150.0



840/4 Z Hex-
Plus 1 x 3.0x50
1 x 4.0x50
1 x 5.0x50
1 x 6.0x50



851/4 TZ PH 1 x PH 1x50
1 x PH 2x50
1 x PH 3x50



855/4 TZ PZ 1 x PZ 1x50
1 x PZ 2x50



867/4 Z
TORX® 1 x TX 10x50
1 x TX 15x50
1 x TX 20x50
1 x TX 25x50
1 x TX 27x50
1 x TX 30x50



Головка трещотки свободно поворачивается

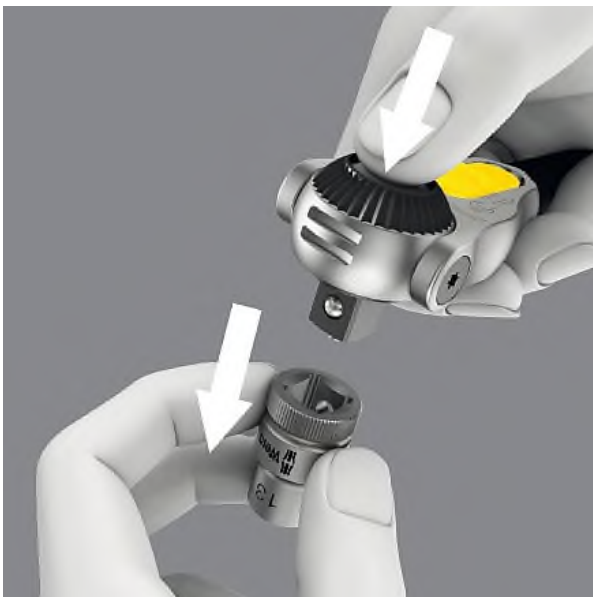

Шариковый фиксатор насадок

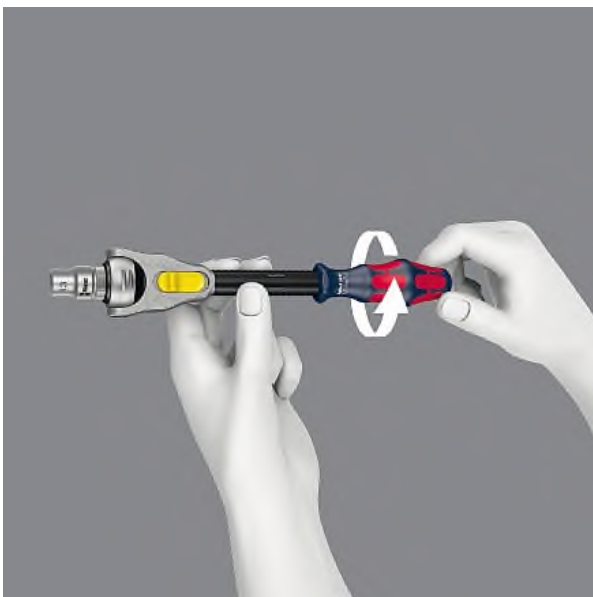

Стремительное вращение



Небольшой угол возврата - 5°



Дисковый переключатель

Характеристики













Вид	Монтажный
Длина, мм-	
Размер, "	1/4
Тип-	
Ширина головки, мм-	



Модуль-вставка WERA 8100 SA 5, Zyklop Speed 134057

Описание

- Комплект трещотки и насадок из 30 предметов во вкладыше из пенопласта
- Подходит для таких тележек для мастерской, как Stahlwille, Hazet, Gedore, Matador, Facom, Carolus, Berner, Kraftwerk, KS-Tools, Wrth, Frch, а также для верстаков.
- Размеры 342 мм x 174 мм, возможность изменения раскрыя до размера 310 мм x 158 мм.
- Подрезав перегородки, вкладыш можно быстро и просто подогнать к имеющемуся выдвижному ящику.

Код	Изображение	Наименование	Количество	Единица измерения
05134057001		8000 A	1 x	1/4"x152,0
		816 R	1 x	1/4"x119
	 	8784 A1	1 x	1/4"x1/4"x37,0
	 	8795 A	1 x	1/4"x35,5
	 	8796 SA	1 x	1/4"x75,0
	 	8796 LA	1 x	1/4"x150,0
		8790 HMA	1 x	4,0x23,0
			1 x	4,5x23,0
			1 x	5,0x23,0
			1 x	5,5x23,0
			1 x	6,0x23,0
			1 x	7,0x23,0
			1 x	8,0x23,0
			1 x	9,0x23,0
			1 x	10,0x23,0
			1 x	11,0x23,0
			1 x	12,0x23,0
			1 x	13,0x23,0
			1 x	14,0x23,0
		851/4 Z PH	1 x	PH 1x89
			1 x	PH 2x89
			1 x	PH 3x89
		867/4 Z TORX®	1 x	TX 15x89
			1 x	TX 20x89
			1 x	TX 25x89
			1 x	TX 27x89
		800/4 Z	1 x	1,0x5,5x89
		840/4 Z Hex-Plus	1 x	4,0x89
			1 x	5,0x89

Характеристики

Вид	Монтажный
Длина, мм	-
Размер, "	1/4
Тип	-
Ширина головки, мм	-



Набор трещоток WERA 8100 SA 1, Zyklop Speed 1/4

Описание

- 18 компонентный в прочном металлическом чемодане
- 1 трещотка Zyklop с приводом 1/4", 13 насадных инструментов Zyklop (метрических), 2 удлинителя Zyklop (короткий и длинный) с быстро вращающимся золотником, 1 поперечная ручка, 1 карданный шарнир



код

05003532001		8000 A	1 x 1/4"x152,0	1
		8790 HMA	1 x 4,0x23,0 1 x 4,5x23,0 1 x 5,0x23,0 1 x 5,5x23,0 1 x 6,0x23,0 1 x 7,0x23,0 1 x 8,0x23,0 1 x 9,0x23,0 1 x 10,0x23,0 1 x 11,0x23,0 1 x 12,0x23,0 1 x 13,0x23,0 1 x 14,0x23,0	
		8789 A	1 x 1/4"x110,0	
		8794 SA	1 x 1/4"x75,0	
		8794 LA	1 x 1/4"x150,0	
		8795 A	1 x 1/4"x35,5	

Характеристики

Вид	Монтажный
Длина, мм	-
Размер, "	1/4
Тип	-
Ширина головки, мм	-



Набор трещоток WERA 8100 SA 3, Zyklop Speed 1/4

Описание

- 15-компонентный в прочном металлическом чемодане
- 1 трещотка Zyklop с приводом 1/4", 10 насадных инструментов Zyklop (дюймовых), 2 удлинителя Zyklop (короткий и длинный) с быстро вращающимся золотником, 1 поперечная ручка, 1 карданный шарнир



код

05003534001		8000 A	1 x 1/4"x152,0	1
		8790 HMA	1 x 3/16"x23,0 1 x 7/32"x23,0 1 x 1/4"x23,0 1 x 9/32"x23,0 1 x 5/16"x23,0 1 x 11/32"x23,0 1 x 3/8"x23,0 1 x 7/16"x23,0 1 x 1/2"x23,0 1 x 9/16"x23,0	
		8789 A	1 x 1/4"x110,0	
		8794 SA	1 x 1/4"x75,0	
		8794 LA	1 x 1/4"x150,0	
		8795 A	1 x 1/4"x35,5	

Характеристики







Вид	Монтажный
Длина, мм	-
Размер, "	1/4
Тип	-
Ширина головки, мм	-



Набор трещоток WERA 8100 SA, Zyklop Speed 1/4

Описание

- 12 компонентный в прочном металлическом чемодане
- 1 трещотка Zyklop с приводом 1/4", 9 насадных инструментов Zyklop (метрических), 2 удлинителя Zyklop (короткий и длинный) с быстро вращающимся золотником

код				
05003544001		8000 A	1 x 1/4"x152,0	1
		8790 HMA	1 x 5,0x23,0 1 x 5,5x23,0 1 x 6,0x23,0 1 x 7,0x23,0 1 x 8,0x23,0 1 x 10,0x23,0 1 x 11,0x23,0 1 x 12,0x23,0 1 x 13,0x23,0	
	 	8794 SA	1 x 1/4"x75,0	
	 	8794 LA	1 x 1/4"x150,0	

Характеристики

Вид	Монтажный
Длина, мм	-
Размер, "	1/4
Тип	-
Ширина головки, мм	-



Набор трещоток WERA Zyklop Speed, 1/4 8100 SC 003454

Описание

- 16-компонентный в прочном металлическом чемодане
- 1 трещотка Zyklop с приводом 1/2", 13 насадных инструментов Zyklop (метрических), 2 удлинителя Zyklop (короткий и длинный) с быстровращающимся золотником

код				
05003454001		8000 C	1 x 1/2"x277,0	1
		8790 HMC	1 x 10,0x37,0	
			1 x 11,0x37,0	
			1 x 12,0x37,0	
			1 x 13,0x37,0	
			1 x 15,0x37,0	
			1 x 16,0x37,0	
			1 x 17,0x37,0	
			1 x 18,0x37,0	
			1 x 19,0x37,0	
			1 x 21,0x37,0	
			1 x 22,0x37,0	
			1 x 24,0x37,0	
			1 x 27,0x40,0	
 	8794 SC	1 x 1/2"x125,0		
 	8794 LC	1 x 1/2"x250,0		

Характеристики

Вид	Монтажный
Длина, мм	-
Размер, "	1/4
Тип	-
Ширина головки, мм	-



Модуль-вставка WERA 8100 SB 5 Zyklop Speed

Описание

- Комплект трещотки и насадок из 22 предметов во вкладыше из пенопласта
- Подходит для таких тележек для мастерской, как Stahlwille, Hazet, Gedore, Matador, Facom, Carolus, Berner, Kraftwerk, KS-Tools, Wrth, Frch, а также для верстаков.
- Размеры 342 мм x 174 мм, возможность изменения раскроя до размера 310 мм x 158 мм. Подрезав перегородки, вкладыш можно быстро и просто подогнать к имеющемуся выдвижному ящику.



код

05134058001		8000 B	1 x 3/8"x199,0	1
		8795 B	1 x 3/8"x50,0	
		8796 SB	1 x 3/8"x125,0	
		8796 LB	1 x 3/8"x200,0	
		8790 HMB	1 x 6,0x29,0	
			1 x 7,0x29,0	
			1 x 8,0x29,0	
			1 x 9,0x29,0	
			1 x 10,0x29,0	
			1 x 11,0x29,0	
			1 x 12,0x29,0	
			1 x 13,0x29,0	
			1 x 14,0x29,0	
			1 x 15,0x29,0	
			1 x 16,0x30,0	
			1 x 17,0x30,0	
			1 x 18,0x30,0	
			1 x 19,0x30,0	
			1 x 20,0x30,0	
			1 x 21,0x30,0	
			1 x 22,0x30,0	
			1 x 24,0x32,0	

Характеристики

Вид	Монтажный
Длина, мм	-
Размер, "	3/8
Размер, мм	-
Ширина головки, мм	-









Набор трещоток WERA Zyklop Speed, 3/8 8100 SB 1 003593

Описание

Снят с производства. Заменен на Набор трещоток Zyklop Speed, 3/8" WERA 8100 SB 2 003594 (WE-003594)

- 23-компонентный в прочном металлическом чемодане
- 1 трещотка Zyklop с приводом 3/8", 18 насадных инструментов Zyklop (метрических), 2 удлинителя Zyklop (короткий и длинный) с быстровращающимся золотником, 1 поперечная ручка, 1 карданный шарнир

Код	Изображение	Наименование	Количество	Единица измерения
05003593001		8000 В	1	3/8"x199,0
		8790 НМВ	1	6,0x29,0
			1	7,0x29,0
			1	8,0x29,0
			1	9,0x29,0
			1	10,0x29,0
			1	11,0x29,0
			1	12,0x29,0
			1	13,0x29,0
			1	14,0x29,0
			1	15,0x29,0
			1	16,0x30,0
			1	17,0x30,0
			1	18,0x30,0
			1	19,0x30,0
			1	20,0x30,0
			1	21,0x30,0
			1	22,0x30,0
			1	24,0x32,0
		8789 В	1	3/8"x165,0
		8794 SB	1	3/8"x125,0
		8794 LB	1	3/8"x200,0
		8795 В	1	3/8"x50,0

Характеристики

Вид	Монтажный
Размер, "	3/8
Размер, мм	-
Ширина головки, мм	-



Набор трещоток WERA Zyklop Speed, 3/8 8100 SB 3 003595

Описание

- 17-компонентный в прочном металлическом чемодане
- 1 трещотка Zyklop с приводом 3/8", 12 насадных инструментов Zyklop (дюймовых), 2 удлинителя Zyklop(короткий и длинный) с быстровращающимся золотником, 1 поперечная ручка, 1 карданный шарнир



код

05003595001		8000 В	1 x 3/8"x199,0	1	
		8790 НМВ	1 x 1/4"x29,0 1 x 5/16"x29,0 1 x 11/32"x29,0 1 x 3/8"x29,0 1 x 7/16"x29,0 1 x 1/2"x29,0 1 x 9/16"x29,0 1 x 5/8"x30,0 1 x 11/16"x30,0 1 x 3/4"x30,0 1 x 13/16"x30,0 1 x 7/8"x30,0		
		8789 В	1 x 3/8"x165,0		
		8794 SB	1 x 3/8"x125,0		
		8794 LB	1 x 3/8"x200,0		
		8795 В	1 x 3/8"x50,0		

Характеристики

Вид	Монтажный
Размер, "	3/8
Размер, мм	-
Ширина головки, мм	-



Удлинитель WERA Zyklor, 3/8

Описание

- **Применение:** Для четырехгранных вставок торцовых ключей 3/8" с шариковой фиксацией
- **Исполнение:** Гибкая система фиксации для длительной прочной фиксации или быстрой замены насадного инструмента (по выбору), муфтой свободного хода для очень быстрого завинчивания и вывинчивания винтов и гаек; хромованадиевый сплав, матовое хромовое покрытие

Code	4013288	
05073251001	8796 SB 1 x 3/8"x125.0	125675 3

Характеристики

Вид Монтажный
 Длина, мм 125
 Размер, " 3/8

8000 E Деблокиратор, 40.5 мм

Трещотка Zyklop Hybrid, 1/2"

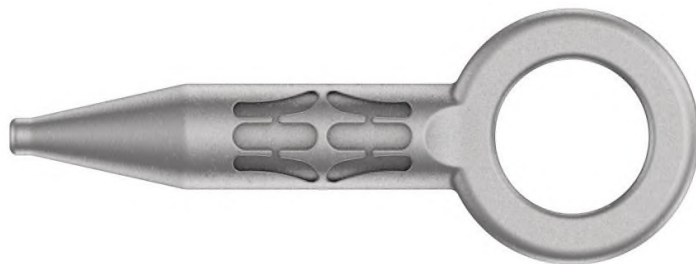

EAN:	4013288194633	Размеры:	85x70x7 mm
№ детали:	05136400001	Вес:	8 g
№ артикула:	8000 E	Страна происхождения:	CN
		№ таможенного тарифа:	73269098

- Для разблокировки соединения трещотки Koloss 8002 C с удлинителем Koloss 8780 C, а также трещотки Zyklop Hybrid 8006 C с удлинителем Zyklop Hybrid 8797 C
- Цинковая отливка под давлением

Для разблокировки соединения трещотки Koloss 8002 C с удлинителем Koloss 8780 C, а также трещотки Zyklop Hybrid 8006 C с удлинителем Zyklop Hybrid 8797 C

8000 E Деблокиратор, 40.5 мм

Трещотка Zyklop Hybrid, 1/2"



Другие варианты таких изделий:

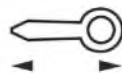

MM

05136400001

40,5

8790 C Impaktor Торцовая головка 1/2", 13 x 38 mm

Принадлежности Zyklon, 1/2"



EAN:	4013288210012	Размеры:	105x44x24 mm
№ детали:	05004570001	Вес:	76 g
№ артикула:	8790 C Impaktor	Страна происхождения:	TW
		№ таможенного тарифа:	82042000

- Для использования с электрическими и пневматическими винтовёртами ударного действия, рассчитанными на привод 12,5 мм / 1/2"
- Технология Impaktor для увеличенного срока службы
- Шестигранный профиль служит для точного завинчивания с передачей высоких усилий при сохранении целостности профиля
- Индикатор Take it easy: цветовая кодировка размера
- Наличие канавки с отверстием для фиксации насадки с помощью стопорного кольца или штифта на механизированных инструментах

Торцовая головка Impaktor для использования с электрическими и пневматическими винтовёртами ударного действия, рассчитанными на привод 12,5 мм / 1/2". Технология Impaktor обеспечивает изделиям срок службы, превышающий средние показатели даже с учетом применения в условиях высоких нагрузок. С идентификатором инструментов Take it easy: цветовая кодировка размера - для простого и быстрого отбора нужного инструмента. Шестигранный профиль и канавка с отверстием. Шестигранный профиль служит для передачи больших усилий и воздействует на грани гайки или головки винта меньше, чем профиль в форме двойного шестигранника. Для шестигранных винтов и гаек.

Для электрических и пневматических винтовёртов ударного действия



Особенно подходит для использования с ударными винтовёртами



Технология Impaktor обеспечивает торцевым головкам Impaktor срок службы, превышающий средние показатели даже с учетом жестких условий их применения.

Канавка с отверстием



Наличие канавки с отверстием позволяет с помощью стопорного штифта или стопорного кольца надёжно зафиксировать насадку на патроне электро- и пневмоинструмента.

Передача усилий при сохранении целостности профиля







Шестигранный профиль служит для передачи больших усилий и воздействует на грани гайки или головки винта меньше, чем профиль в форме двойного шестигранника. Кроме того, трещотки с тонким механизмом зацепления благодаря малому углу возврата делают использование профиля с двойным шестигранником излишним даже при работе в ограниченном пространстве.

Индикатор Take it easy



Индикатор Take it easy с цветовой кодировкой размера - для простого и легкого выбора нужного инструмента. Система определения размера инструментов для винтов с внутренним шестигранником (Г-образные ключи, торцевые головки Zyklor), винтов с шестигранной головкой и гаек (гаечные ключи Joker, головки Zyklor и головки Zyklor с фиксирующей функцией) и винтов TORX® (Г-образные ключи, торцевые головки Zyklor).

Другие варианты таких изделий:

	 mm	 mm	 mm	 mm
05004570001	13,0	38,0	21,0	24,0
05004571001	14,0	38,0	22,0	24,0
05004572001	15,0	38,0	24,0	24,0
05004573001	16,0	38,0	24,0	24,0
05004574001	17,0	38,0	26,0	26,0
05004575001	18,0	38,0	28,0	28,0
05004576001	19,0	38,0	28,0	28,0
05004577001	20,0	38,0	26,0	30,0
05004578001	21,0	38,0	26,0	30,0

Belt C Impaktor 1 Набор торцевых головок, 1/2", 10 предметов

Принадлежности Zyklon, 1/2"



EAN:	4013288210104	Размеры:	230x85x60 mm
№ детали:	05004580001	Вес:	974 g
№ артикула:	Belt C Impaktor 1	Страна происхождения:	TW
		№ таможенного тарифа:	82042000

- 9 торцевых головок на прочном матерчатом поясе, 1/2"
- Поворотный механизм с лёгким ходом для надёжной фиксации и лёгкого извлечения головок
- Особенно подходит для использования с ударными винтовёртами
- Индикатор Take it easy: цветовая кодировка размера
- Подходит для крепления на стене, полке, инструментальной тележке и системе Wera 2go

Прочный матерчатый пояс, выполненный в типичном дизайне Wera, с 9 торцевыми головками Impaktor в компактном размещении. Зажимы с легкопроворачиваемым механизмом служат для надёжной фиксации и простого извлечения головок. Имеется карабин для крепления на поясном ремне или сумке. С зоной на липучках и полосками-липучками для простого крепления, например, на стене, полке, инструментальной тележке и компонентах системы переноски инструментов Wera 2go. Головки Impaktor для использования с электрическими или пневматическими винтовёртами ударного действия, рассчитанными на привод 12,5 мм / 1/2". Технология Impaktor обеспечивает срок службы, превышающий средние показатели. С идентификатором инструментов Take it easy: цветовая кодировка размера для простого и быстрого отбора нужного инструмента. Шестигранный профиль и канавка с отверстием. Шестигранный профиль служит для передачи больших усилий и воздействует на грани гайки или головки винта меньше, чем профиль в форме двойного шестигранника. Для шестигранных винтов и гаек.



Belt C Impaktor 1 Набор торцовых головок, 1/2", 10 предметов

Принадлежности Zyklor, 1/2"



Содержимое:



8790 C Impaktor

05004570001	1 x 13 x 38 mm
05004571001	1 x 14 x 38 mm
05004572001	1 x 15 x 38 mm
05004573001	1 x 16 x 38 mm
05004574001	1 x 17 x 38 mm
05004575001	1 x 18 x 38 mm
05004576001	1 x 19 x 38 mm
05004577001	1 x 20 x 38 mm
05004578001	1 x 21 x 38 mm



Belt C Impaktor 0/9

1 x 71 x 210 mm



K30

1 x 200 x 30 mm

Пояс Wera



Кто бы мог подумать, что к хранению головок можно подойти по-другому и предложить стильный пояс, на котором торцовые головки надёжно крепятся и тем не менее легко снимаются.

Для электрических и пневматических винтовёртов ударного действия



Технология Impaktor обеспечивает торцовым головкам Impaktor срок службы, превышающий средние показатели даже с учетом жестких условий их применения.

Передача усилий при сохранении целостности профиля



Шестигранный профиль служит для передачи больших усилий и воздействует на грани гайки или головки винта меньше, чем профиль в форме двойного шестигранника. Кроме того, трещотки с тонким механизмом зацепления благодаря малому углу возврата делают использование профиля с двойным шестигранником излишним даже при работе в ограниченном пространстве.

Надежная посадка и легкое извлечение



Новый зажим с легкоповорачиваемым механизмом позволяет как надёжно закрепить инструмент без защелкивания, так и просто извлечь его.

Практичная полоска на липучках



Матерчатый пояс может крепиться задней стороной на липучках и полосками на липучках, например, на стене, полке, инструментальной тележке и на системе переноски инструментов Wera 2go.

С карабином



Пояс из прочной материи (пояс с помощью карабина может крепиться на темляке ремня или сумке).

Индикатор Take it easy



Индикатор Take it easy с цветовой кодировкой размера - для простого и легкого выбора нужного инструмента. Система определения размера инструментов для винтов с внутренним шестигранником (Г-образные ключи, торцевые головки Zyklor), винтов с шестигранной головкой и гаек (гаечные ключи Joker, головки Zyklor и головки Zyklor с фиксирующей функцией) и винтов TORX® (Г-образные ключи, торцевые головки Zyklor).

Магнитный держатель для головок C Impaktor 1 набор торцевых головок 1/2",
9 предметов
Принадлежности Zyklon, 1/2"



EAN:	4013288223289	Размеры:	375x110x35 mm
№ детали:	05005490001	Вес:	1087 g
№ артикула:	Socket Rail C Impaktor 1	Страна происхождения:	TW
		№ таможенного тарифа:	82042000

- Набор из 9 головок на магнитном держателе для головок 1/2"
- Магнитный держатель, на котором головки надёжно фиксируются на своих местах и всё же легко извлекаются (повернуть - извлечь), для временного размещения на стенке, полке или инструментальной тележке
- Поворотный механизм с лёгким ходом для надёжной фиксации и лёгкого извлечения торцевых головок
- Для использования с электрическими и пневматическими винтовёртами ударного действия, рассчитанными на привод 12,5 мм / 1/2"
- Технология Impaktor для увеличенного срока службы

Магнитный держатель для головок, включая 9 торцевых головок Impaktor для использования с электрическими или пневматическими винтовёртами ударного действия, рассчитанными на привод 12,5 мм / 1/2". Технология Impaktor обеспечивает срок службы инструментов, превышающий средние показатели даже с учетом жёстких условий их применения. Шестигранный профиль обеспечивает передачу большого усилия при одновременной точности работы и сохранении профиля крепежа. Идентификатор инструментов Take it easy с цветовой кодировкой размера - для простого и быстрого выбора нужного инструмента. Магнитный держатель можно временно закрепить на металлической поверхности, а благодаря функции Twist to unlock головки надёжно фиксируются на своих местах и легко извлекаются.

**Магнитный держатель для головок C Impaktor 1 набор торцевых головок 1/2",
9 предметов**
Принадлежности Zyklus, 1/2"



Содержимое:



8790 C Impaktor

05004570001	1 x 13 x 38 mm
05004571001	1 x 14 x 38 mm
05004572001	1 x 15 x 38 mm
05004573001	1 x 16 x 38 mm
05004574001	1 x 17 x 38 mm
05004575001	1 x 18 x 38 mm
05004576001	1 x 19 x 38 mm
05004577001	1 x 20 x 38 mm
05004578001	1 x 21 x 38 mm

9602

05136422001 1 x 30 x 370 mm

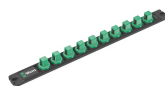

Для электрических и пневматических винтовёртов ударного действия



Технология Impaktor обеспечивает торцевым головкам Impaktor срок службы, превышающий средние показатели даже с учетом жестких условий их применения.

Передача усилий при сохранении целостности профиля



Шестигранный профиль служит для передачи больших усилий и воздействует на грани гайки или головки винта меньше, чем профиль в форме двойного шестигранника. Кроме того, трещотки с тонким механизмом зацепления благодаря малому углу возврата делают использование профиля с двойным шестигранником излишним даже при работе в ограниченном пространстве.

Канавка с отверстием



Наличие канавки с отверстием позволяет с помощью стопорного штифта или стопорного кольца надёжно зафиксировать насадку на патроне электро- и пневмоинструмента.

Индикатор Take it easy



Индикатор Take it easy с цветовой кодировкой размера - для простого и легкого выбора нужного инструмента. Система определения размера инструментов для винтов с внутренним шестигранником (Г-образные ключи, торцевые головки Zyklus), винтов с шестигранной головкой и гаек (гаечные ключи Joker, головки Zyklus и головки Zyklus с фиксирующей функцией) и винтов TORX® (Г-образные ключи, торцевые головки Zyklus).

Магнитный держатель для головок C Imraktor 1 набор торцовых головок 1/2",
9 предметов
Принадлежности Zyklop, 1/2"



Механизм Twist to unlock
(повернуть-извлечь)



Механизм Twist to unlock магнитного держателя обеспечивает простое извлечение головок. Неизвлечённые головки надёжно фиксируются на своих местах.

С магнитом

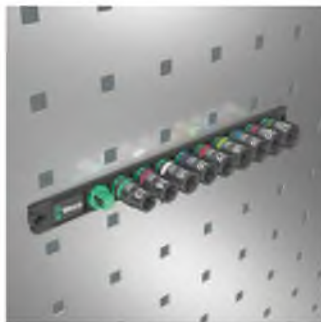

Магнитный держатель с помощью магнитов можно временно закрепить на стенке, полке или инструментальной тележке.

8000 C-R Ремкомплект для трещоточной головки Zyklop, 1/2", 1/2"

Принадлежности Zyklop, 1/2"

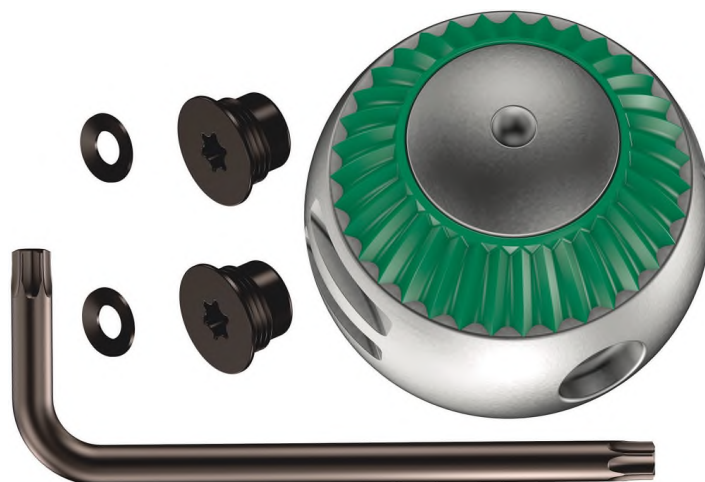

EAN:	4013288169143	Размеры:	130x100x40 mm
№ детали:	05003651001	Вес:	199 g
№ артикула:	8000 C-R	Страна происхождения:	CZ
		№ таможенного тарифа:	82041200

- Включая сменную трещоточную головку
- Включая необходимый для замены инструмент
- Включая запасные винты

Ремкомплект для замены механизма трещотки Zyklop Speed, 3/8". Включены новый трещоточный механизм и необходимые для замены инструменты и крепёж.

8000 C-R Ремкомплект для трещоточной головки Zyklor, 1/2", 1/2"

Принадлежности Zyklor, 1/2"



Другие варианты таких изделий:



inch

05003651001

1/2"

9420 Футляр из текстиля 8100 SC Zyklor Speed, без инструментов, 302 mm x 126 mm x 50 mm
Принадлежности Zyklor, 1/2"



EAN:	4013288194558	Размеры:	305x125x50 mm
№ детали:	05136469001	Вес:	457 g
№ артикула:	9420	Страна происхождения:	CN
		№ таможенного тарифа:	42029298

- Дurable материал, хорошо держит форму
- Надёжная застёжка на липучках предотвращает случайное раскрытие футляра и потерю инструмента
- Компактный дизайн для компактного хранения
- Малый вес для удобной переноски
- Совместимо с системой Wera 2go

Дurable мягкий футляр для компактного хранения инструментов; идеально для работы на выезде, поскольку материал футляра имеет малый вес и высокую стабильность; для наборов с трещоткой 8100 SC Zyklor Speed, 1/2"; для торцовых головок длиной до 23 мм; некомплектованный.

9420 Футляр из текстиля 8100 SC Zyklus Speed, без инструментов, 302 mm x 126 mm x 50 mm
 Принадлежности Zyklus, 1/2"



Прочные, лёгкие, держат форму



Используемый материал отличается высокой прочностью. При этом мягкий футляр имеет малый вес и держит форму. Даже если мягкий футляр уронить, инструменты внутри останутся под надёжной защитой.

Надёжная посадка и легкое извлечение



Новый зажим с легкопроворачиваемым механизмом позволяет как надёжно закрепить инструмент без защелкивания, так и просто извлечь его.

Гибкость за счёт полоски-липучки

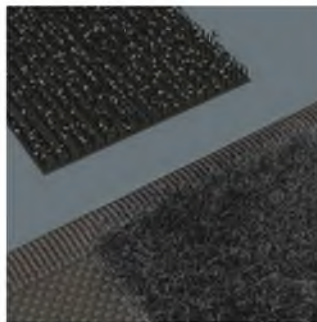

Мягкий футляр имеет с обратной стороны зону на липучках. Используя прилагаемые полоски-липучки, мягкий футляр можно прикрепить к компонентам системы Wera 2go. Или к стене, полке и инструментальной тележке.

Другие варианты таких изделий:



mm



mm

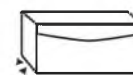

mm

05136469001

302,0

126,0

50,0

9421 Футляр из текстиля 8100 SC Zyklon Metal Switch, без инструментов, 302
mm x 126 mm x 50 mm
Принадлежности Zyklon, 1/2"



EAN:	4013288194565	Размеры:	300x128x63 mm
№ детали:	05136470001	Вес:	493 g
№ артикула:	9421	Страна происхождения:	CN
		№ таможенного тарифа:	42029298

- Дurable материал, хорошо держит форму
- Надёжная застёжка на липучках предотвращает случайное раскрытие футляра и потерю инструмента
- Компактный дизайн для компактного хранения
- Малый вес для удобной переноски
- Совместимо с системой Wera 2go

Дurable мягкий футляр для компактного хранения инструментов; идеально для работы на выезде, поскольку материал футляра имеет малый вес и высокую стабильность; для наборов с трещоткой 8100 SC Zyklon Metal Switch, 1/2"; для торцовых головок длиной до 23 мм; некомплектованный.

9421 Футляр из текстиля 8100 SC Zyklus Metal Switch, без инструментов, 302
mm x 126 mm x 50 mm
Принадлежности Zyklus, 1/2"



Прочные, лёгкие, держат форму



Используемый материал отличается высокой прочностью. При этом мягкий футляр имеет малый вес и держит форму. Даже если мягкий футляр уронить, инструменты внутри останутся под надёжной защитой.

Надёжная посадка и легкое извлечение



Новый зажим с легкопроворачиваемым механизмом позволяет как надёжно закрепить инструмент без защелкивания, так и просто извлечь его.

Гибкость за счёт полоски-липучки

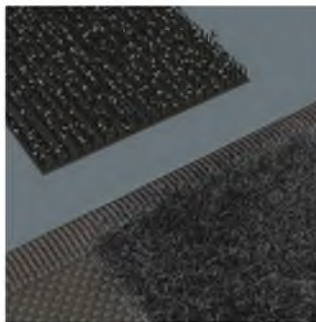

Мягкий футляр имеет с обратной стороны зону на липучках. Используя прилагаемые полоски-липучки, мягкий футляр можно прикрепить к компонентам системы Wera 2go. Или к стене, полке и инструментальной тележке.

Другие варианты таких изделий:



mm



mm

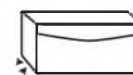

mm

05136470001

302,0

126,0

50,0

9401 Футляр из текстиля 8006 SC 1, без инструментов, 302 x 126 mm

Принадлежности Zyklor, 1/2"



EAN: 4013288194367

№ детали: 05136450001

№ артикула: 9401

Размеры: 305x130x68 mm

Вес: 420 g

Страна CN

происхождения:

№ таможенного 42029298

тарифа:

Прочная складная сумка на 12 отверток Kraftform Micro на липучках, с петлями для крепления на поясе и подвешивания, без инструментов

9401 Футляр из текстиля 8006 SC 1, без инструментов, 302 x 126 mm

Принадлежности Zyklop, 1/2"



Другие варианты таких изделий:

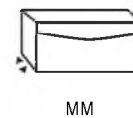
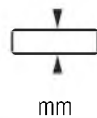
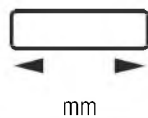

05136450001	302,0	126,0	50,0
-------------	-------	-------	------

9408 Футляр из текстиля 8790 HMC HF 1, без инструментов, 152 mm x 126 mm
x 45 mm
Принадлежности Zyklon, 1/2"



EAN: 4013288194435

№ детали: 05136457001

№ артикула: 9408

Размеры: 157x127x55 mm

Вес: 235 g

Страна CN

происхождения:

№ таможенного 42029298

тарифа:

- Дurable материал, хорошо держит форму
- Надёжная застёжка на липучках предотвращает случайное раскрытие футляра и потерю инструмента
- Компактный дизайн для компактного хранения
- Малый вес для удобной переноски
- Совместимо с системой Wera 2go

Дurable мягкий футляр для компактного хранения инструментов; идеально для работы на выезде, поскольку материал футляра имеет малый вес и высокую стабильность; для хранения до 10 торцовых головок 1/2" длиной не более 37 мм; неукomплектованный.

9408 Футляр из текстиля 8790 HMC HF 1, без инструментов, 152 mm x 126 mm x 45 mm
Принадлежности Zyklon, 1/2"



Прочные, лёгкие, держат форму



Используемый материал отличается высокой прочностью. При этом мягкий футляр имеет малый вес и держит форму. Даже если мягкий футляр уронить, инструменты внутри останутся под надёжной защитой.

Надёжная посадка и легкое извлечение



Новый зажим с легкоповоротным механизмом позволяет как надёжно закрепить инструмент без защелкивания, так и просто извлечь его.

Гибкость за счёт полоски-липучки

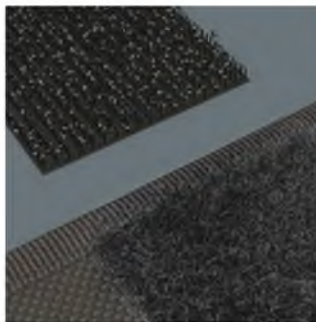

Мягкий футляр имеет с обратной стороны зону на липучках. Используя прилагаемые полоски-липучки, мягкий футляр можно прикрепить к компонентам системы Wera 2go. Или к стене, полке и инструментальной тележке.

Другие варианты таких изделий:



mm



mm

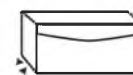

mm

05136457001

152,0

126,0

45,0

9404 Футляр из текстиля 8767 C TORX® HF 1, без инструментов, 152 мм x 126 мм x 45 мм
Принадлежности Zyklop, 1/2"

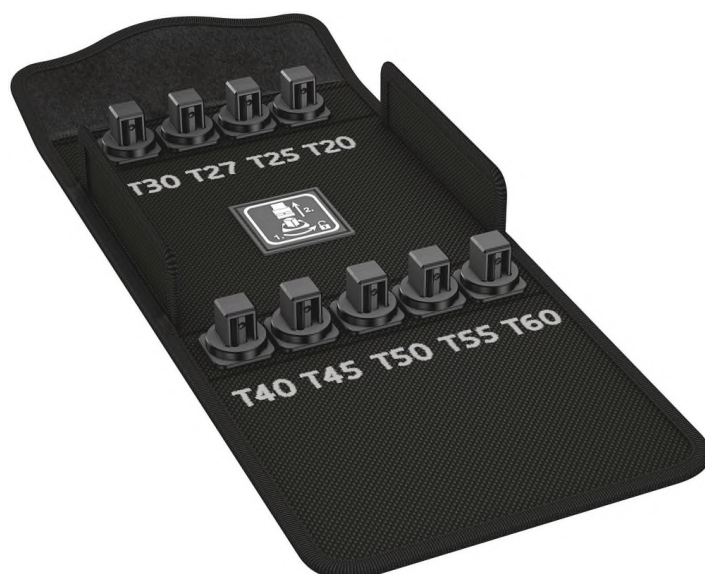

EAN:	4013288194398	Размеры:	160x120x48 mm
№ детали:	05136453001	Вес:	215 g
№ артикула:	9404	Страна происхождения:	CN
		№ таможенного тарифа:	42029298

- Дurable материал, хорошо держит форму
- Надёжная застёжка на липучках предотвращает случайное раскрытие футляра и потерю инструмента
- Компактный дизайн для компактного хранения
- Малый вес для удобной переноски
- Совместимо с системой Wera 2go

Дurable мягкий футляр для компактного хранения инструментов; идеально для работы на выезде, поскольку материал футляра имеет малый вес и высокую стабильность; для хранения до 9 торцовых головок 1/2" длиной не более 60 мм; некомплектованный.

9404 Футляр из текстиля 8767 C TORX® HF 1, без инструментов, 152 mm x 126 mm x 45 mm
 Принадлежности Zyklon, 1/2"



Прочные, лёгкие, держат форму



Используемый материал отличается высокой прочностью. При этом мягкий футляр имеет малый вес и держит форму. Даже если мягкий футляр уронить, инструменты внутри останутся под надёжной защитой.

Надёжная посадка и легкое извлечение



Новый зажим с легкопроворачиваемым механизмом позволяет как надёжно закрепить инструмент без защелкивания, так и просто извлечь его.

Гибкость за счёт полоски-липучки

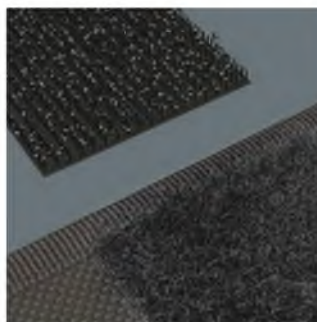

Мягкий футляр имеет с обратной стороны зону на липучках. Используя прилагаемые полоски-липучки, мягкий футляр можно прикрепить к компонентам системы Wera 2go. Или к стене, полке и инструментальной тележке.

Другие варианты таких изделий:

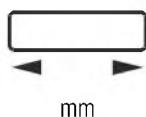

mm

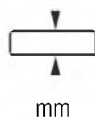

mm

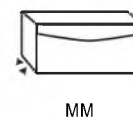

mm

05136453001

152,0

126,0

45,0

9405 Футляр из текстиля 8767 C TORX® HF 2, без инструментов, 152 мм x 159 мм x 45 мм
Принадлежности Zyklop, 1/2"



EAN: 4013288194404

№ детали: 05136454001

№ артикула: 9405

Размеры: 155x150x55 mm

Вес: 245 g

Страна CN

происхождения:

№ таможенного 42029298

тарифа:

- Дurable материал, хорошо держит форму
- Надёжная застёжка на липучках предотвращает случайное раскрытие футляра и потерю инструмента
- Компактный дизайн для компактного хранения
- Малый вес для удобной переноски
- Совместимо с системой Wera 2go

Дurable мягкий футляр для компактного хранения инструментов; идеально для работы на выезде, поскольку материал футляра имеет малый вес и высокую стабильность; для хранения до 6 торцевых головок 1/2" длиной не более 140 мм; неукomплектованный.

9405 Футляр из текстиля 8767 C TORX® HF 2, без инструментов, 152 mm x 159 mm x 45 mm
 Принадлежности Zyklor, 1/2"



Прочные, лёгкие, держат форму



Используемый материал отличается высокой прочностью. При этом мягкий футляр имеет малый вес и держит форму. Даже если мягкий футляр уронить, инструменты внутри останутся под надёжной защитой.

Надёжная посадка и легкое извлечение



Новый зажим с легкопроворачиваемым механизмом позволяет как надёжно закрепить инструмент без защелкивания, так и просто извлечь его.

Гибкость за счёт полоски-липучки

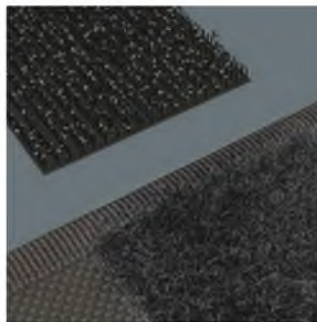

Мягкий футляр имеет с обратной стороны зону на липучках. Используя прилагаемые полоски-липучки, мягкий футляр можно прикрепить к компонентам системы Wera 2go. Или к стене, полке и инструментальной тележке.

Другие варианты таких изделий:



mm



mm

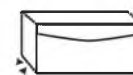

mm

05136454001

152,0

159,0

45,0

9406 Футляр из текстиля 8767 C TORX® HF 3, без инструментов, 152 мм x 159 мм x 45 мм
Принадлежности Zyklus, 1/2"



EAN: 4013288194411

№ детали: 05136455001

№ артикула: 9406

Размеры: 220x160x55 mm

Вес: 390 g

Страна CN

происхождения:

№ таможенного 42029298

тарифа:

- Дurable материал, хорошо держит форму
- Надёжная застёжка на липучках предотвращает случайное раскрытие футляра и потерю инструмента
- Компактный дизайн для компактного хранения
- Малый вес для удобной переноски
- Совместимо с системой Wera 2go

Дurable мягкий футляр для компактного хранения инструментов; идеально для работы на выезде, поскольку материал футляра имеет малый вес и высокую стабильность; для хранения до 9 торцевых головок 1/2" длиной не более 140 мм; неукomплектованный.

9406 Футляр из текстиля 8767 C TORX® HF 3, без инструментов, 152 mm x 159 mm x 45 mm
 Принадлежности Zyklon, 1/2"



Прочные, лёгкие, держат форму



Используемый материал отличается высокой прочностью. При этом мягкий футляр имеет малый вес и держит форму. Даже если мягкий футляр уронить, инструменты внутри останутся под надёжной защитой.

Надёжная посадка и легкое извлечение



Новый зажим с легкопроворачиваемым механизмом позволяет как надёжно закрепить инструмент без защелкивания, так и просто извлечь его.

Гибкость за счёт полоски-липучки

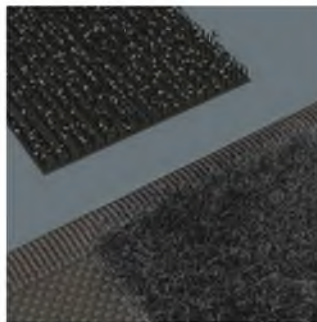

Мягкий футляр имеет с обратной стороны зону на липучках. Используя прилагаемые полоски-липучки, мягкий футляр можно прикрепить к компонентам системы Wera 2go. Или к стене, полке и инструментальной тележке.

Другие варианты таких изделий:



mm



mm

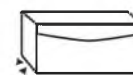

mm

05136455001

152,0

159,0

45,0

9402 Футляр из текстиля 8740 C HF 1, без инструментов, 152 mm x 126 mm x 45 mm
Принадлежности Zyklop, 1/2"

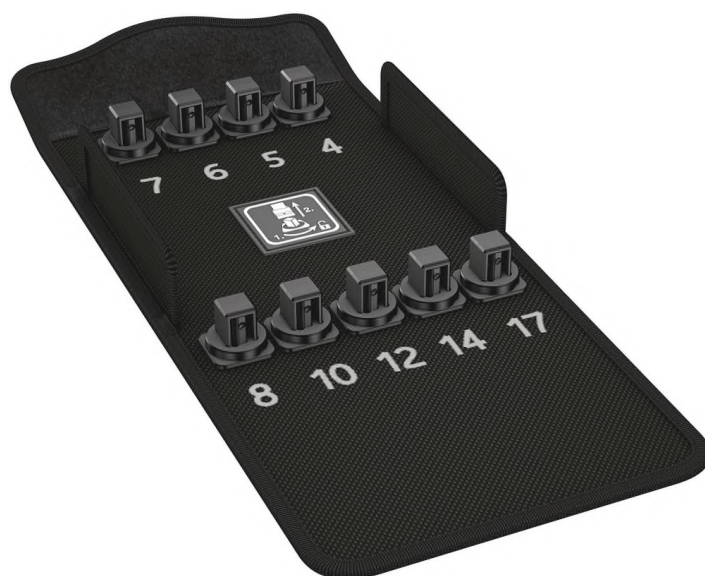

EAN:	4013288194374	Размеры:	155x135x55 mm
№ детали:	05136451001	Вес:	235 g
№ артикула:	9402	Страна происхождения:	CN
		№ таможенного тарифа:	42029298

- Дurable материал, хорошо держит форму
- Надёжная застёжка на липучках предотвращает случайное раскрытие футляра и потерю инструмента
- Компактный дизайн для компактного хранения
- Малый вес для удобной переноски
- Совместимо с системой Wera 2go

Дurable мягкий футляр для компактного хранения инструментов; идеально для работы на выезде, поскольку материал футляра имеет малый вес и высокую стабильность; для хранения до 9 торцовых головок 1/2" длиной не более 60 мм; некомплектованный.

9402 Футляр из текстиля 8740 C HF 1, без инструментов, 152 mm x 126 mm x 45 mm
 Принадлежности Zyklor, 1/2"



Прочные, лёгкие, держат форму



Используемый материал отличается высокой прочностью. При этом мягкий футляр имеет малый вес и держит форму. Даже если мягкий футляр уронить, инструменты внутри останутся под надёжной защитой.

Надёжная посадка и легкое извлечение



Новый зажим с легкопроворачиваемым механизмом позволяет как надёжно закрепить инструмент без защелкивания, так и просто извлечь его.

Гибкость за счёт полоски-липучки

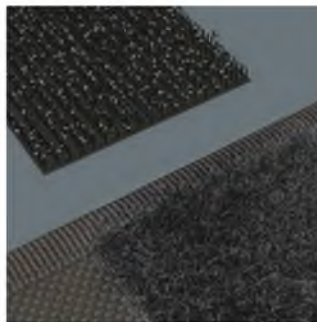

Мягкий футляр имеет с обратной стороны зону на липучках. Используя прилагаемые полоски-липучки, мягкий футляр можно прикрепить к компонентам системы Wera 2go. Или к стене, полке и инструментальной тележке.

Другие варианты таких изделий:



mm



mm

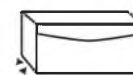

mm

05136451001	152,0	126,0	45,0
-------------	-------	-------	------

9403 Футляр из текстиля 8740 C HF 2, без инструментов, 152 mm x 159 mm x 45 mm
Принадлежности Zyklon, 1/2"



EAN: 4013288194381

№ детали: 05136452001

№ артикула: 9403

Размеры: 160x155x52 mm

Вес: 285 g

Страна CN

происхождения:

№ таможенного 42029298

тарифа:

- Дurable материал, хорошо держит форму
- Надёжная застёжка на липучках предотвращает случайное раскрытие футляра и потерю инструмента
- Компактный дизайн для компактного хранения
- Малый вес для удобной переноски
- Совместимо с системой Wera 2go

Дurable мягкий футляр для компактного хранения инструментов; идеально для работы на выезде, поскольку материал футляра имеет малый вес и высокую стабильность; для хранения до 6 торцовых головок 1/2" длиной не более 140 мм; неукomплектованный.

9403 Футляр из текстиля 8740 C HF 2, без инструментов, 152 mm x 159 mm x 45 mm
 Принадлежности Zyklon, 1/2"



Прочные, лёгкие, держат форму



Используемый материал отличается высокой прочностью. При этом мягкий футляр имеет малый вес и держит форму. Даже если мягкий футляр уронить, инструменты внутри останутся под надёжной защитой.

Надёжная посадка и легкое извлечение



Новый зажим с легкопроворачиваемым механизмом позволяет как надёжно закрепить инструмент без защелкивания, так и просто извлечь его.

Гибкость за счёт полоски-липучки

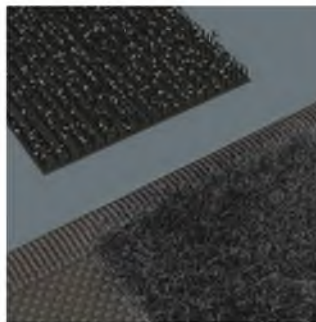

Мягкий футляр имеет с обратной стороны зону на липучках. Используя прилагаемые полоски-липучки, мягкий футляр можно прикрепить к компонентам системы Wera 2go. Или к стене, полке и инструментальной тележке.

Другие варианты таких изделий:

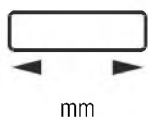

mm



mm

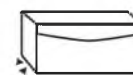

mm

05136452001

152,0

159,0

45,0



Набор WERA 8100 SA 6, Zyklor Speed Red Bull Racing, с трещоткой, привод 1/4", метрический 227701

Описание

- 28 предметов
- Невероятно компактное размещение большого числа инструментов в небольшом объеме.
- Абсолютно новое восприятие набора с трещоткой благодаря оригинальному мягкому футляру, обладающему высокой прочностью и долговечностью.
- Футляр с возможностью вертикального размещения для лучшего обзора инструментов на полке в мастерской. Матерчатая фактура футляра служит для дополнительной защиты рабочих поверхностей. Малый вес и объем - для повышения мобильности.
- С индикаторами инструментов "Take it easy": цветовая маркировка размера.
- Свободно поворачивающаяся головка трещотки с фиксацией в 5 положениях
- Тонкий механизм зацепления на 72 зубца
- Малый угол возврата всего 5°
- Гильза свободного хода для высокой скорости работы



05227701001

1



8000 A Red
Bull Racing 1 x 1/4"x152.0



8790 HMA
Red Bull
Racing 1 x 5.0x23.0
1 x 5.5x23.0
1 x 6.0x23.0
1 x 7.0x23.0
1 x 8.0x23.0
1 x 10.0x23.0
1 x 11.0x23.0
1 x 12.0x23.0
1 x 13.0x23.0



8794 A 1 x 1/4"x56.0



8784 A1 1 x 1/4"x1/4"x37.0



8794 LA 1 x 1/4"x150.0



840/4 Z Hex-
Plus 1 x 3.0x50
1 x 4.0x50
1 x 5.0x50
1 x 6.0x50



851/4 TZ PH 1 x PH 1x50
1 x PH 2x50
1 x PH 3x50



855/4 TZ PZ 1 x PZ 1x50
1 x PZ 2x50



867/4 Z
TORX® 1 x TX 10x50
1 x TX 15x50
1 x TX 20x50
1 x TX 25x50
1 x TX 27x50
1 x TX 30x50



Головка трещотки свободно поворачивается

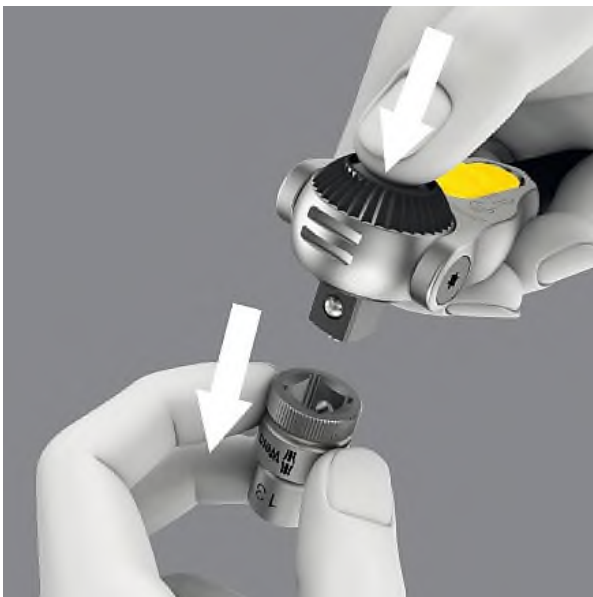

Шариковый фиксатор насадок

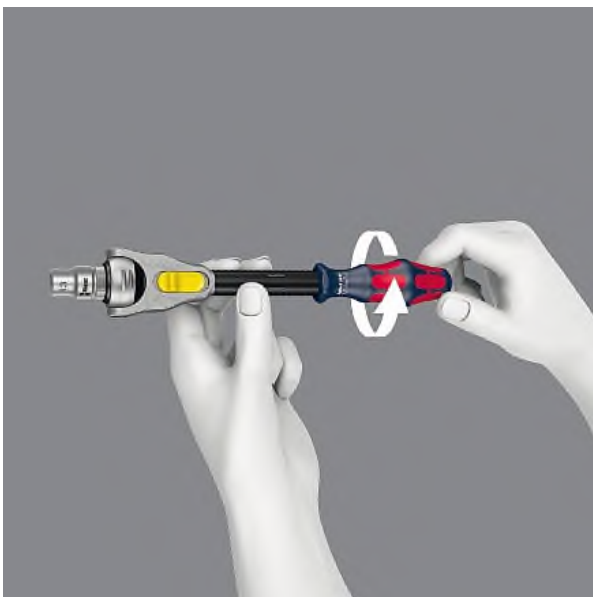

Стремительное вращение

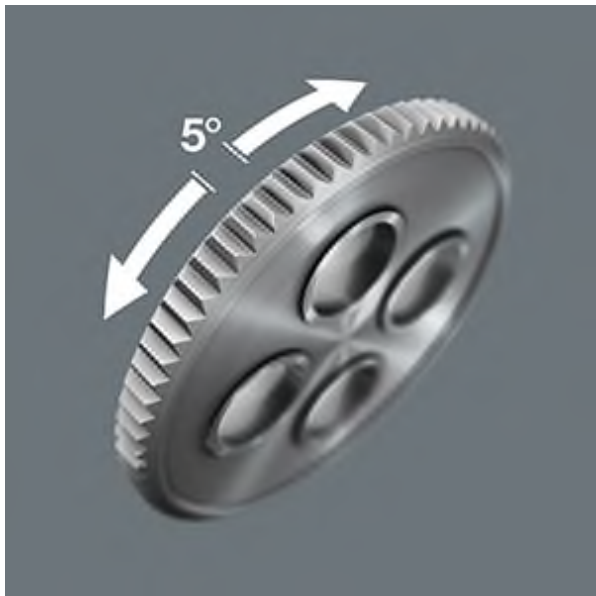

Небольшой угол возврата - 5°



Дисковый переключатель

Характеристики

Вид	Монтажный
Длина, мм-	
Размер, "	1/4
Тип-	
Ширина головки, мм-	



Набор WERA Kraftform Kompakt W1 135926

Описание

- **35 предметов.**
- Не повреждающий рабочую поверхность, компактный футляр из износостойкого и долговечного текстиля.
- Малый вес и объем для повышения мобильности.
- Компактный набор из 35 важнейших отверточных инструментов для сервисных работ внутри и вне помещений.
- Ручка-держатель VDE + 12 сменных концов VDE; 1 двусторонний рожковый ключ JOKER с функцией фиксации, упором, малым углом возврата и чрезвычайно прочными удерживающими зубцами, с цветовой маркировкой "Take it easy"; невероятно скоростная трещотка Zyklor Speed 1/4" с принадлежностями; 8 торцовых головок размера 5,5-13, для ручного и машинного режимов с цветовой маркировкой "Take it easy", 1 универсальный битодержатель; 7 битов длиной 25 мм; 1 фиксатор винтов; 1 индикатор напряжения 247; футляр из износостойкого и долговечного текстиля.
- Можно располагать на полке в мастерской вертикально для лучшего обзора инструмента
- Дополнительная защита рабочих поверхностей благодаря текстильной фактуре футляра
- Высокая мобильность благодаря малому весу и компактным размерам.



код

05135926001

1



817 VDE

1 x 9x102



KK 60 i

1 x 0,4x2,5x154



KK 60 iS

1 x 0,6x3,5x154

1 x 0,8x4,0x154

1 x 1,0x5,5x154



KK 62 iS

1 x PH 1x154

1 x PH 2x154



KK 65 iS PZ

1 x PZ 1x154

1 x PZ 2x154



KK 67 i TORX®

1 x TX 10x154



KK 67 iS TORX®

1 x TX 15x154

1 x TX 20x154

1 x TX 25x154

1440

1 x 4,5 - 6,0x41,0



247

1 x 0,5x3,0x70

Joker Double

1 x 10x13x167



8000 A

1 x 1/4"x152,0



8784 A1

1 x 1/4"x1/4"x37,0



8794 SA

1 x 1/4"x75,0



8790 HMA

1 x 5,5x23,0

1 x 6,0x23,0

1 x 7,0x23,0

1 x 8,0x23,0

1 x 10,0x23,0

1 x 11,0x23,0

1 x 12,0x23,0

1 x 13,0x23,0



893/4/1 K

1 x 1/4"x50



855/1 Z PZ

1 x PZ 1x25

1 x PZ 2x25



840/1 Z Hex-Plus

1 x 3,0x25

1 x 4,0x25

1 x 5,0x25

1 x 6,0x25



867/1 Z TORX®

1 x TX 25x25

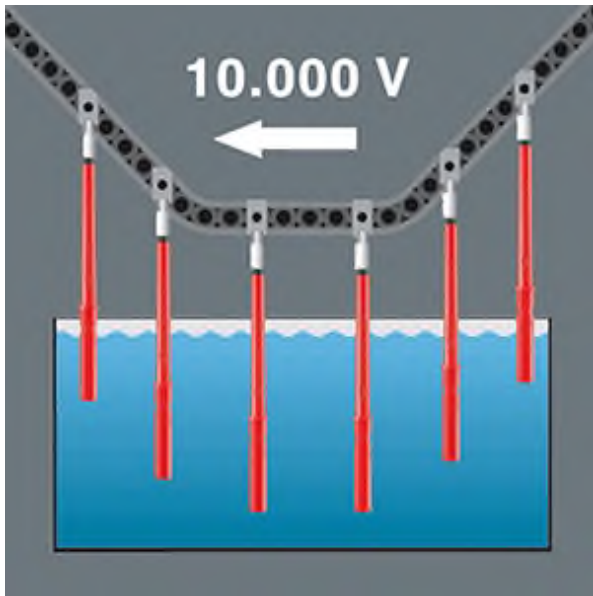

Контроль 10000 В на водяной бане

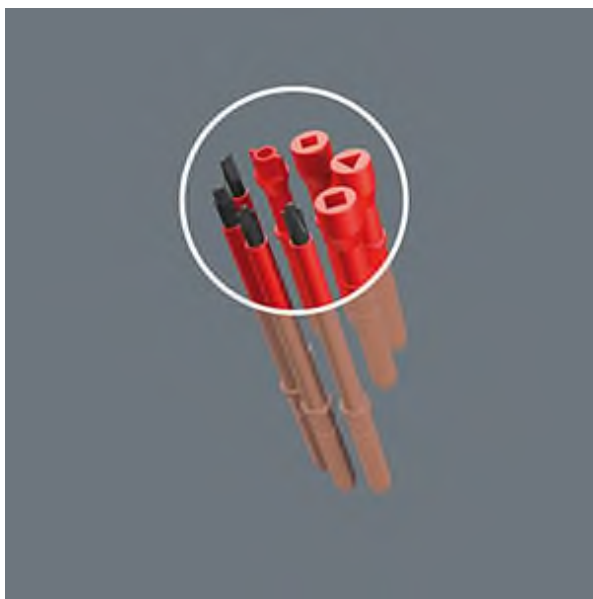

Быстрая смена насадок



Изолированная рукоятка



Головка трещотки свободно поворачивается

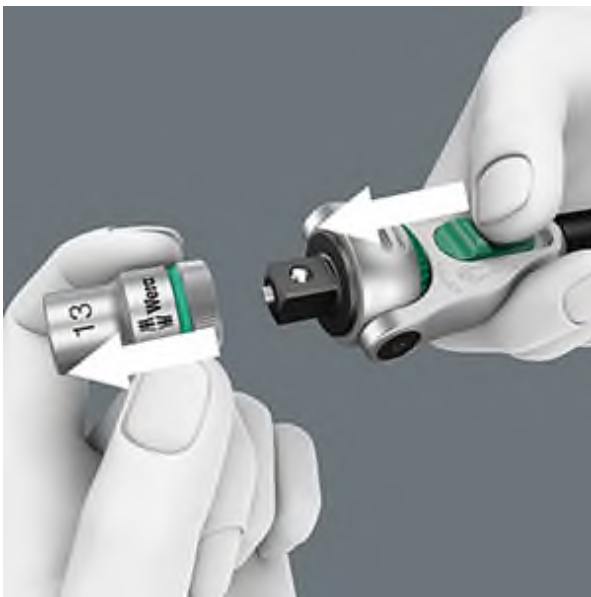

Шариковый фиксатор насадок



Стремительное вращение



В положении 0° можно использовать как отвертку



Небольшой угол возврата - 5°



Муфта свободного хода значительно ускоряет завинчивание

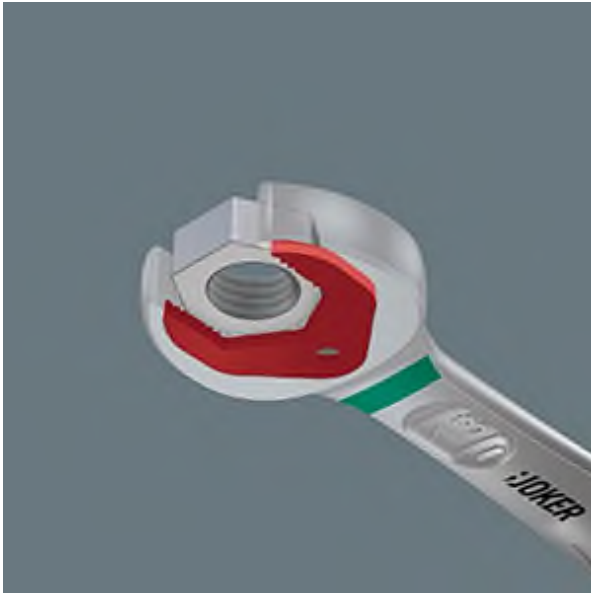

Практичная функция удержания



Концевой упор для быстрого закручивания



Анти-соскальзывание



Угол возврата 30°



Цветовая маркировка











Для ручного и машинного применения



Модуль-вставка WERA 8100 SA 5, Zyklop Speed 134057

Описание

- Комплект трещотки и насадок из 30 предметов во вкладыше из пенопласта
- Подходит для таких тележек для мастерской, как Stahlwille, Hazet, Gedore, Matador, Facom, Carolus, Berner, Kraftwerk, KS-Tools, Wrth, Frch, а также для верстаков.
- Размеры 342 мм x 174 мм, возможность изменения раскрыя до размера 310 мм x 158 мм.
- Подрезав перегородки, вкладыш можно быстро и просто подогнать к имеющемуся выдвижному ящику.

Код	Изображение	Наименование	Количество	Единица измерения
05134057001		8000 A	1 x	1/4"x152,0
		816 R	1 x	1/4"x119
	 	8784 A1	1 x	1/4"x1/4"x37,0
	 	8795 A	1 x	1/4"x35,5
	 	8796 SA	1 x	1/4"x75,0
	 	8796 LA	1 x	1/4"x150,0
		8790 HMA	1 x	4,0x23,0
			1 x	4,5x23,0
			1 x	5,0x23,0
			1 x	5,5x23,0
			1 x	6,0x23,0
			1 x	7,0x23,0
			1 x	8,0x23,0
			1 x	9,0x23,0
			1 x	10,0x23,0
			1 x	11,0x23,0
			1 x	12,0x23,0
			1 x	13,0x23,0
			1 x	14,0x23,0
		851/4 Z PH	1 x	PH 1x89
			1 x	PH 2x89
			1 x	PH 3x89
		867/4 Z TORX®	1 x	TX 15x89
			1 x	TX 20x89
			1 x	TX 25x89
			1 x	TX 27x89
		800/4 Z	1 x	1,0x5,5x89
		840/4 Z Hex-Plus	1 x	4,0x89
			1 x	5,0x89

Характеристики

Вид	Монтажный
Длина, мм	-
Размер, "	1/4
Тип	-
Ширина головки, мм	-



Набор трещоток WERA 8100 SA 1, Zyklop Speed 1/4

Описание

- 18 компонентный в прочном металлическом чемодане
- 1 трещотка Zyklop с приводом 1/4", 13 насадных инструментов Zyklop (метрических), 2 удлинителя Zyklop (короткий и длинный) с быстро вращающимся золотником, 1 поперечная ручка, 1 карданный шарнир



код

05003532001		8000 A	1 x 1/4"x152,0	1
		8790 HMA	1 x 4,0x23,0 1 x 4,5x23,0 1 x 5,0x23,0 1 x 5,5x23,0 1 x 6,0x23,0 1 x 7,0x23,0 1 x 8,0x23,0 1 x 9,0x23,0 1 x 10,0x23,0 1 x 11,0x23,0 1 x 12,0x23,0 1 x 13,0x23,0 1 x 14,0x23,0	
		8789 A	1 x 1/4"x110,0	
		8794 SA	1 x 1/4"x75,0	
		8794 LA	1 x 1/4"x150,0	
		8795 A	1 x 1/4"x35,5	

Характеристики

Вид	Монтажный
Длина, мм	-
Размер, "	1/4
Тип	-
Ширина головки, мм	-



Набор трещоток WERA 8100 SA 3, Zyklop Speed 1/4

Описание

- 15-компонентный в прочном металлическом чемодане
- 1 трещотка Zyklop с приводом 1/4", 10 насадных инструментов Zyklop (дюймовых), 2 удлинителя Zyklop (короткий и длинный) с быстро вращающимся золотником, 1 поперечная ручка, 1 карданный шарнир



код

05003534001		8000 A	1 x 1/4"x152,0	1
		8790 HMA	1 x 3/16"x23,0 1 x 7/32"x23,0 1 x 1/4"x23,0 1 x 9/32"x23,0 1 x 5/16"x23,0 1 x 11/32"x23,0 1 x 3/8"x23,0 1 x 7/16"x23,0 1 x 1/2"x23,0 1 x 9/16"x23,0	
		8789 A	1 x 1/4"x110,0	
		8794 SA	1 x 1/4"x75,0	
		8794 LA	1 x 1/4"x150,0	
		8795 A	1 x 1/4"x35,5	

Характеристики







Вид	Монтажный
Длина, мм	-
Размер, "	1/4
Тип	-
Ширина головки, мм	-



Набор трещоток WERA 8100 SA, Zyklop Speed 1/4

Описание

- 12 компонентный в прочном металлическом чемодане
- 1 трещотка Zyklop с приводом 1/4", 9 насадных инструментов Zyklop (метрических), 2 удлинителя Zyklop (короткий и длинный) с быстро вращающимся золотником

код				
05003544001		8000 A	1 x 1/4"x152,0	1
		8790 HMA	1 x 5,0x23,0 1 x 5,5x23,0 1 x 6,0x23,0 1 x 7,0x23,0 1 x 8,0x23,0 1 x 10,0x23,0 1 x 11,0x23,0 1 x 12,0x23,0 1 x 13,0x23,0	
	 	8794 SA	1 x 1/4"x75,0	
	 	8794 LA	1 x 1/4"x150,0	

Характеристики

Вид	Монтажный
Длина, мм	-
Размер, "	1/4
Тип	-
Ширина головки, мм	-



Набор трещоток WERA Zyklop Speed, 1/4 8100 SC 003454

Описание

- 16-компонентный в прочном металлическом чемодане
- 1 трещотка Zyklop с приводом 1/2", 13 насадных инструментов Zyklop (метрических), 2 удлинителя Zyklop (короткий и длинный) с быстровращающимся золотником

код				
05003454001		8000 C	1 x 1/2"x277,0	1
		8790 HMC	1 x 10,0x37,0	
			1 x 11,0x37,0	
			1 x 12,0x37,0	
			1 x 13,0x37,0	
			1 x 15,0x37,0	
			1 x 16,0x37,0	
			1 x 17,0x37,0	
			1 x 18,0x37,0	
			1 x 19,0x37,0	
			1 x 21,0x37,0	
			1 x 22,0x37,0	
			1 x 24,0x37,0	
		1 x 27,0x40,0		
	 	8794 SC	1 x 1/2"x125,0	
	 	8794 LC	1 x 1/2"x250,0	

Характеристики

Вид	Монтажный
Длина, мм	-
Размер, "	1/4
Тип	-
Ширина головки, мм	-

8100 SA 12 HF Zyklop Metal - набор с трещоткой, переключение реверса,
привод 1/4", метрический, 13 предметов
Трещотка Zyklop Metal Switch, 1/4



EAN: 4013288190987
№ детали: 05003756001
№ артикула: 8100 SA 12 HF

Размеры: 196x93x48 mm
Вес: 557 g
Страна происхождения: CZ
№ таможенного тарифа: 82041100

- 13 предметов в компактном футляре из особопрочного износостойкого текстиля
- Очень тонкая трещотка с длинной рукоятью
- Отвёрточные головки с фиксирующей функцией для винтов
- Индикатор Take it easy: цветовая кодировка размера
- Подходит для прикрепления к компонентам системы Wera 2go

Невероятно компактное размещение большого числа инструментов в небольшом объеме. Абсолютно новое восприятие набора с трещоткой благодаря оригинальному мягкому футляру, обладающему высокой прочностью и долговечностью. Футляр с возможностью вертикального размещения для лучшего обзора инструментов на полке в мастерской. Матерчатая фактура футляра служит для дополнительной защиты рабочих поверхностей. Малый вес и объем - для повышения мобильности. С индикаторами инструментов "Take it easy": цветовая маркировка размера.



8100 SA 12 HF Zyklop Metal - набор с трещоткой, переключение реверса, привод 1/4", метрический, 13 предметов
Трещотка Zyklop Metal Switch, 1/4





Содержимое:

 **8004 A**
 05004004001 1 x 1/4" x 141 mm

 **8794 A**
 05003527001 1 x 1/4" x 56 mm

 **ME1**
 05050005001 1 x 43 x 14 mm

 **8794 LA**
 05003526001 1 x 1/4" x 150 mm

 **8790 HMA HF**
 05003719001 1 x 5 x 23 mm
 05003720001 1 x 5.5 x 23 mm
 05003721001 1 x 6 x 23 mm
 05003722001 1 x 7 x 23 mm
 05003723001 1 x 8 x 23 mm
 05003725001 1 x 10 x 23 mm
 05003726001 1 x 11 x 23 mm
 05003727001 1 x 12 x 23 mm
 05003728001 1 x 13 x 23 mm

 **K120**
 1 x 120 x 50 mm

Zyklop Metal Switch

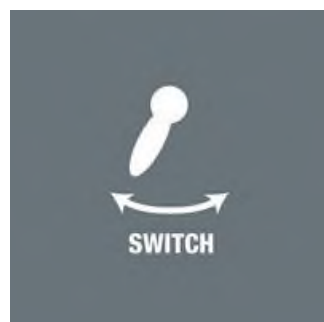

Из-за того, что рабочие пространства становятся все компактнее, меньше места в них остаётся и для работы трещоткой. Wera решила эту проблему. Для этого наши разработчики тщательно изучили варианты работы в стесненных условиях. Получилась чрезвычайно тонкая и прочная трещотка Zyklop Metal с длинным рычагом. Если важно не потерять насадку и ни в коем случае нельзя допустить случайного переключения реверса, то лучше выбрать трещотку Zyklop Metal Push.

Из-за того, что рабочие пространства становятся все компактнее, меньше места в них остаётся и для работы трещоткой. Wera решила эту проблему. Для этого наши разработчики тщательно изучили варианты работы в стесненных условиях. Получилась чрезвычайно тонкая и прочная трещотка Zyklop Metal с длинным рычагом. Если требуется быстро изменить направление вращения, то лучше всего подходит трещотка Zyklop Metal Switch.

С реверсом



Удобная смена направления вращения благодаря переключателю реверса.

Малый угол возврата



Тонкий механизм зацепления на 72 зубца для угла возврата всего 5°

8100 SA 12 HF Zyklop Metal - набор с трещоткой, переключение реверса,
привод 1/4", метрический, 13 предметов
Трещотка Zyklop Metal Switch, 1/4



Торцовые головки с фиксирующей функцией для винтов с шестигранной головкой



Фиксация шестигранного винта в торцовой головке обеспечивается двумя шариковыми фиксаторами и высокопрочным эластичным воротником. От механического повреждения его защищает стальной буртик, расположенный спереди. Они особенно помогают при работе в труднодоступном месте, куда для поддержки винта не помещается вторая рука.

Надежная посадка и легкое извлечение



Новый зажим с легкопроворачиваемым механизмом позволяет как надежно закрепить инструмент без защелкивания, так и просто извлечь его.

Индикатор Take it easy



Индикатор Take it easy с цветовой кодировкой размера - для простого и легкого выбора нужного инструмента. Система определения размера инструментов для винтов с внутренним шестигранником (Г-образные ключи, торцевые головки Zyklop), винтов с шестигранной головкой и гаек (гаечные ключи Joker, головки Zyklop и головки Zyklop с фиксирующей функцией) и винтов TORX® (Г-образные ключи, торцевые головки Zyklop).

Трещотка Zyklop Metal Switch



Особо тонкие формы. С длинным рычагом. Переключатель реверса.

8790 HMA HF Торцовая головка Zyklop 1/4", с фиксирующей функцией, 4 x 23 mm

Принадлежности Zyklop, 1/4"



EAN: 4013288185631

№ детали: 05003717001

№ артикула: 8790 HMA HF

Размеры: 90x44x19 mm

Вес: 19 g

Страна CZ

происхождения:

№ таможенного 82042000

тарифа:

- Головка (без удара / non impact) для использования в ручном или машинном режиме
- Фиксирующая функция для надёжного удержания винта на инструменте
- Индикатор Take it easy: цветовая кодировка размера
- Хромованадиевая сталь, матовая хромированная поверхность
- С канавкой под шариковый фиксатор, накатка в тыльной части для лучшего контакта с пальцами

Торцовая головка Zyklop с приводом 1/4" и фиксирующей функцией для особенно комфортной работы с минимальным риском потерять винт до начала завинчивания. Индикаторы инструментов "Take it easy" с цветовой маркировкой размера - для простого и быстрого отбора нужного инструмента. Не скользит даже в хвате замасленными руками. С канавкой под шариковый фиксатор. Для шестигранных винтов и гаек. Хромованадиевая сталь, матовое хромированное покрытие.

8790 NMA HF Торцовая головка Zyklop 1/4", с фиксирующей функцией, 4 x 23 мм

Принадлежности Zyklop, 1/4"



Торцовые головки с фиксирующей функцией для винтов с шестигранной головкой



Фиксирующая функция для надёжного удержания винта на инструменте



Фиксация шестигранного винта в торцовой головке обеспечивается двумя шариковыми фиксаторами и высокопрочным эластичным воротником. От механического повреждения его защищает стальной буртик, расположенный спереди. Они особенно помогают при работе в труднодоступном месте, куда для поддержки винта не помещается вторая рука.

Индикатор Take it easy



Индикатор Take it easy с цветовой кодировкой размера - для простого и легкого выбора нужного инструмента. Система определения размера инструментов для винтов с внутренним шестигранником (Г-образные ключи, торцевые головки Zyklop), винтов с шестигранной головкой и гаек (гаечные ключи Joker, головки Zyklop и головки Zyklop с фиксирующей функцией) и винтов TORX® (Г-образные ключи, торцевые головки Zyklop).

Насадки для инструмента с ручным и машинным приводом

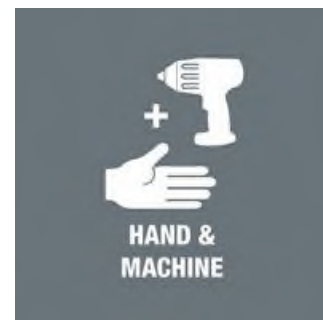





Новые т.н. насадки для ручного и машинного применения, можно использовать как вручную, так и с машиной (но не с ударным инструментом). Один ассортимент для любых задач.

8790 HMA HF Торцовая головка Zyklor 1/4", с фиксирующей функцией, 4 x 23 mm

Принадлежности Zyklor, 1/4"



Другие варианты таких изделий:

	 mm	 mm	 mm	 mm	 mm
05003717001	4,0	23,0	7,0	11	6,5
05003718001	4,5	23,0	7,8	11	6,5
05003719001	5,0	23,0	8,9	11	6,5
05003720001	5,5	23,0	9,2	11	6,5
05003721001	6,0	23,0	10,5	11	6,5
05003722001	7,0	23,0	11,9	11	6,5
05003723001	8,0	23,0	12,9	11	6,5
05003724001	9,0	23,0	14,1	12	6,5
05003725001	10,0	23,0	15,6	12,5	10,0
05003726001	11,0	23,0	17,4	13,0	10,0
05003727001	12,0	23,0	18,4	14,0	10,0
05003728001	13,0	23,0	19,5	15,0	10,0
05003729001	14,0	23,0	20,8	16,0	10,0
05003010001	15,0	23,0	21,5	18,5	10,0

Магнитный держатель для головок A 4 Zyklor, набор торцевых головок 1/4", 9 предметов
Принадлежности Zyklor, 1/4"



EAN:	4013288223197	Размеры:	275x75x35 mm
№ детали:	05005400001	Вес:	365 g
№ артикула:	Socket Rail A 4	Страна происхождения:	TW
		№ таможенного тарифа:	82042000

- Набор из 9 головок на магнитном держателе для головок 1/4"
- Магнитный держатель, на котором головки надёжно фиксируются на своих местах и всё же легко извлекаются (повернуть - извлечь), для временного размещения на стенке, полке или инструментальной тележке
- Поворотный механизм с лёгким ходом для надёжной фиксации и лёгкого извлечения торцевых головок
- Индикатор Take it easy: цветовая кодировка размера
- Для использования в ручном и машинном режимах (без удара / non impact)

Магнитный держатель для головок, включая 9 торцевых головок для ручного и машинного режима, неударного действия, 1/4". Зажим с легкоповорачиваемым механизмом служит для надёжной фиксации и простого извлечения головок. Индикатор Take it easy с цветовой кодировкой размера - для простого и быстрого выбора нужного инструмента. Магнитный держатель можно временно закрепить на металлической поверхности, а благодаря функции Twist to unlock головки надёжно фиксируются на своих местах и легко извлекаются.

Магнитный держатель для головок А 4 Zyklor, набор торцевых головок 1/4", 9 предметов
Принадлежности Zyklor, 1/4"



Содержимое:



8790 HMA

05003503001	1 x 5 x 23 mm
05003504001	1 x 5.5 x 23 mm
05003505001	1 x 6 x 23 mm
05003506001	1 x 7 x 23 mm
05003507001	1 x 8 x 23 mm
05003509001	1 x 10 x 23 mm
05003510001	1 x 11 x 23 mm
05003511001	1 x 12 x 23 mm
05003512001	1 x 13 x 23 mm

9600

05136420001	1 x 30 x 270 mm
-------------	-----------------

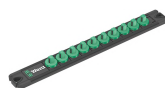

Насадки для инструмента с ручным и машинным приводом



Новые т.н. насадки для ручного и машинного применения, можно использовать как вручную, так и с машиной (но не с ударным инструментом). Один ассортимент для любых задач.

Накатка



Накатка в тыльной части для лучшего контакта с пальцами.

Индикатор Take it easy



Индикатор Take it easy с цветовой кодировкой размера - для простого и легкого выбора нужного инструмента. Система определения размера инструментов для винтов с внутренним шестигранником (Г-образные ключи, торцевые головки Zyklor), винтов с шестигранной головкой и гаек (гаечные ключи Joker, головки Zyklor и головки Zyklor с фиксирующей функцией) и винтов TORX® (Г-образные ключи, торцевые головки Zyklor).

Механизм Twist to unlock (повернуть-извлечь)

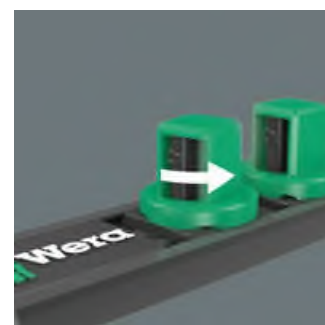

Механизм Twist to unlock магнитного держателя обеспечивает простое извлечение головок. Неизвлечённые головки надёжно фиксируются на своих местах.

Магнитный держатель для головок A 4 Zyklor, набор торцовых головок 1/4", 9 предметов
Принадлежности Zyklor, 1/4"



С магнитом

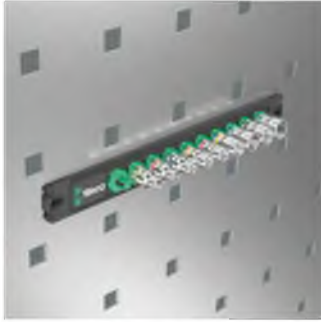

Магнитный держатель с помощью магнитов можно временно закрепить на стенке, полке или инструментальной тележке.

Магнитный держатель для головок A Imperial 1 Zyklop, набор торцевых головок
1/4", дюймовых, 9 предметов
Принадлежности Zyklop, 1/4"



EAN:	4013288223227	Размеры:	275x75x35 mm
№ детали:	05005420001	Вес:	327 g
№ артикула:	Socket Rail A Imperial 1	Страна происхождения:	TW
		№ таможенного тарифа:	82042000

- Набор из 9 головок на магнитном держателе для головок 1/4"
- Магнитный держатель, на котором головки надёжно фиксируются на своих местах и всё же легко извлекаются (повернуть - извлечь), для временного размещения на стенке, полке или инструментальной тележке
- Поворотный механизм с лёгким ходом для надёжной фиксации и лёгкого извлечения торцевых головок
- Индикатор Take it easy: цветовая кодировка размера
- Для использования в ручном и машинном режимах (без удара / non impact)

Магнитный держатель для головок, включая 9 торцевых головок для ручного и машинного режима, неударного действия, 1/4". Зажим с легкоповорачиваемым механизмом служит для надёжной фиксации и простого извлечения головок. Индикатор Take it easy с цветовой кодировкой размера - для простого и быстрого выбора нужного инструмента. Магнитный держатель можно временно закрепить на металлической поверхности, а благодаря функции Twist to unlock головки надёжно фиксируются на своих местах и легко извлекаются.

Магнитный держатель для головок A Imperial 1 Zyklor, набор торцевых головок 1/4", дюймовых, 9 предметов
Принадлежности Zyklor, 1/4"



Содержимое:



8790 HMA

05003514001	1 x 3/16" x 23 mm
05003515001	1 x 7/32" x 23 mm
05003516001	1 x 1/4" x 23 mm
05003517001	1 x 9/32" x 23 mm
05003518001	1 x 5/16" x 23 mm
05003519001	1 x 11/32" x 23 mm
05003520001	1 x 3/8" x 23 mm
05003521001	1 x 7/16" x 23 mm
05003522001	1 x 1/2" x 23 mm

9600

05136420001	1 x 30 x 270 mm
-------------	-----------------

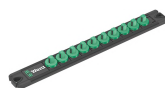

Насадки для инструмента с ручным и машинным приводом



Новые т.н. насадки для ручного и машинного применения, можно использовать как вручную, так и с машиной (но не с ударным инструментом). Один ассортимент для любых задач.

Накатка



Накатка в тыльной части для лучшего контакта с пальцами.

Индикатор Take it easy



Индикатор Take it easy с цветовой кодировкой размера - для простого и легкого выбора нужного инструмента. Система определения размера инструментов для винтов с внутренним шестигранником (Г-образные ключи, торцевые головки Zyklor), винтов с шестигранной головкой и гаек (гаечные ключи Joker, головки Zyklor и головки Zyklor с фиксирующей функцией) и винтов TORX® (Г-образные ключи, торцевые головки Zyklor).

Механизм Twist to unlock (повернуть-извлечь)



Механизм Twist to unlock магнитного держателя обеспечивает простое извлечение головок. Неизвлечённые головки надёжно фиксируются на своих местах.

Магнитный держатель для головок A Imperial 1 Zyklor, набор торцовых головок
1/4", дюймовых, 9 предметов
Принадлежности Zyklor, 1/4"



С магнитом

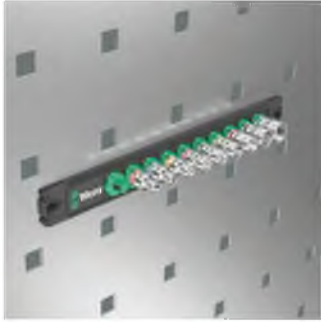

Магнитный держатель с помощью магнитов можно временно закрепить на стенке, полке или инструментальной тележке.

8790 HMA Deep Торцовая головка 1/4", 4 x 50 mm

Принадлежности Zyklop, 1/4"



EAN:	4013288210258	Размеры:	117x45x21 mm
№ детали:	05004500001	Вес:	31 g
№ артикула:	8790 HMA Deep	Страна происхождения:	TW
		№ таможенного тарифа:	82042000

- Длинная торцовая головка для работы с деталями в глубоких отверстиях и выступающими резьбовыми шпильками в ограниченном пространстве
- Шестигранный профиль служит для точного завинчивания с передачей больших усилий при сохранении целостности профиля
- Индикатор Take it easy: цветовая кодировка размера
- Накатка в тыльной части для лучшего контакта с пальцами.
- Для работы в ручном и машинном режимах (неударного действия), с канавкой под шариковый фиксатор

Торцовая головка длинной формы для работы в ручном и машинном режимах с приводом 1/4" (ISO 2725-ч.3), с канавкой под шариковый фиксатор; для винтов и гаек с наружным шестигранником. Для работы в ручном и машинном режимах (неударного действия), в том числе для деталей в глубоких отверстиях и выступающих резьбовых шпилек. С идентификатором инструментов Take it easy: цветовая кодировка размера для простого и быстрого отбора нужного инструмента. Надёжный контакт при хвате даже маслянистыми руками. Шестигранный профиль служит для передачи больших усилий и воздействует на грани гайки или головки винта меньше, чем профиль в форме двойного шестигранника. Кроме того, трещотки с тонким механизмом зацепления благодаря малому углу возврата делают использование профиля с двойным шестигранником излишним даже при работе в ограниченном пространстве.

Принадлежности Zyklor, 1/4"

Удлиненная форма



Благодаря длинной форме головка добирается до крепежа даже при работе в ограниченном пространстве. Также можно работать с выступающими резьбовыми шпильками.

Передача усилий при сохранении целостности профиля



Шестигранный профиль служит для передачи больших усилий и воздействует на грани гайки или головки винта меньше, чем профиль в форме двойного шестигранника. Кроме того, трещотки с тонким механизмом зацепления благодаря малому углу возврата делают использование профиля с двойным шестигранником излишним даже при работе в ограниченном пространстве.

Накатка



Накатка в тыльной части для лучшего контакта с пальцами.

Хромованадиевая сталь



Благодаря использованию хромованадиевой стали сменные инструменты пригодны для работы с большой нагрузкой.





Индикатор Take it easy



Индикатор Take it easy с цветовой кодировкой размера - для простого и легкого выбора нужного инструмента. Система определения размера инструментов для винтов с внутренним шестигранником (Г-образные ключи, торцевые головки Zyklor), винтов с шестигранной головкой и гаек (гаечные ключи Joker, головки Zyklor и головки Zyklor с фиксирующей функцией) и винтов TORX® (Г-образные ключи, торцевые головки Zyklor).

Принадлежности Zyklop, 1/4"

Другие варианты таких изделий:

	 mm	 inch	 mm	 mm	 mm
05004500001	4,0		50,0	6,7	11,8
05004501001	5,0		50,0	8,0	11,8
05004502001	5,5		50,0	8,6	11,8
05004503001	6,0		50,0	9,2	11,8
05004504001	7,0		50,0	10,8	11,8
05004505001	8,0		50,0	11,8	11
05004506001	9,0		50,0	12,8	12
05004507001	10,0		50,0	14,7	12,8
05004508001	11,0		50,0	15,8	14,0
05004509001	12,0		50,0	16,8	15,0
05004510001	13,0		50,0	17,8	16,0
05004511001	14,0		50,0	19,8	17,0
05004512001	15,0		50,0	20,8	18,0

Belt A Deep 1 Набор торцовых головок, 1/4", 9 предметов

Принадлежности Zyklor, 1/4"



EAN:	4013288210371	Размеры:	255x90x50 mm
№ детали:	05004525001	Вес:	466 g
№ артикула:	Belt A Deep 1	Страна происхождения:	TW
		№ таможенного тарифа:	82042000

- Набор из 9 торцовых головок 1/4", на поясе из прочной материи
- Поворотный механизм с лёгким ходом для надёжной фиксации и лёгкого извлечения торцовых головок
- Длинные торцовые головки 1/4" для работы с деталями в глубоких отверстиях и выступающими резьбовыми шпильками в ограниченном пространстве
- Шестигранный профиль служит для точного завинчивания с передачей высоких усилий при сохранении целостности профиля
- Индикатор Take it easy: цветовая кодировка размера

Прочный матерчатый пояс (пояс), выполненный в типичном дизайне Wera с 9 длинными торцовыми головками для работы в ручном и машинном режимах (неударного действия) с приводом 1/4" в компактном размещении. Зажимы с легкоповорачиваемым механизмом для надёжной фиксации и простого извлечения головок. С карабином для крепления на поясном ремне или сумке. С зоной на липучках и полосками-липучками для простого крепления, например, на стене, полке, инструментальной тележке и компонентах системы переноски инструментов Wera 2go. Длинные торцовые головки 1/4" (ISO 2725-ч.3) марки Wera, для работы в ручном и машинном режимах (неударного действия), также для работы с деталями в глубоких отверстиях и выступающими резьбовыми шпильками. С идентификатором инструментов Take it easy: цветовая кодировка размера для простого и быстрого отбора нужного инструмента. Надёжный контакт при хвате даже маслянистыми руками. Шестигранный профиль и канавка под шариковый фиксатор. Шестигранный профиль служит для передачи больших усилий и воздействует на грани гайки или головки винта меньше, чем профиль в форме двойного шестигранника. Кроме того, трещотки с тонким механизмом зацепления благодаря малому углу возврата делают использование профиля с двойным шестигранником излишним даже при работе в ограниченном пространстве. Для винтов и гаек с наружным шестигранником.

Belt A Deep 1 Набор торцовых головок, 1/4", 9 предметов

Принадлежности Zyklor, 1/4"



Содержимое:



8790 HMA Deep

05004501001	1 x 5 x 50 mm
05004502001	1 x 5.5 x 50 mm
05004503001	1 x 6 x 50 mm
05004504001	1 x 7 x 50 mm
05004505001	1 x 8 x 50 mm
05004507001	1 x 10 x 50 mm
05004508001	1 x 11 x 50 mm
05004509001	1 x 12 x 50 mm
05004510001	1 x 13 x 50 mm

Belt A 0/9



1 x 39 x 238 mm

K30



1 x 200 x 30 mm

Пояс Wera



Пояс Wera



Кто бы мог подумать, что к хранению головок можно подойти по-другому и предложить стильный пояс, на котором торцовые головки надёжно крепятся и тем не менее легко снимаются.

Удлиненная форма



Благодаря длинной форме головка добирается до крепежа даже при работе в ограниченном пространстве. Также можно работать с выступающими резьбовыми шпильками.

Передача усилий при сохранении целостности профиля



Шестигранный профиль служит для передачи больших усилий и воздействует на грани гайки или головки винта меньше, чем профиль в форме двойного шестигранника. Кроме того, трещотки с тонким механизмом зацепления благодаря малому углу возврата делают использование профиля с двойным шестигранником излишним даже при работе в ограниченном пространстве.

Накатка



Накатка в тыльной части для лучшего контакта с пальцами.

Надежная посадка и легкое извлечение



Новый зажим с легкопроворачиваемым механизмом позволяет как надежно закрепить инструмент без защелкивания, так и просто извлечь его.

Практичная полоска на липучках



Матерчатый пояс может крепиться задней стороной на липучках и полосками на липучках, например, на стене, полке, инструментальной тележке и на системе переноски инструментов Wera 2go.

С карабином



Пояс из прочной материи (пояс) с помощью карабина может крепиться на темляке ремня или сумке.

Belt A 3 TORX® HF Набор отверточных головок Zyklor TORX®, с фиксирующей функцией, 1/4", 9 предметов
Принадлежности Zyklor, 1/4"



EAN:	4013288190772	Размеры:	265x70x50 mm
№ детали:	05003882001	Вес:	269 g
№ артикула:	Belt A 3	Страна происхождения:	CZ
		№ таможенного тарифа:	82079030

- Набор из 9 отвёрточных головок 1/4", на поясе из прочной материи
- Отвёрточные головки с преимуществами битов, изготовленных по технологии Wera
- Отвёрточные головки с фиксирующей функцией для винтов
- Поворотный механизм с лёгким ходом для надёжной фиксации и лёгкого извлечения торцевых головок
- Подходит для крепления на стене, полке, инструментальной тележке и системе Wera 2go

Пояс из прочной материи (пояс) с типичным дизайном Wera и 9 отвёрточных головок в компактном размещении. Поворотный механизм с лёгким ходом служит для надёжной фиксации и лёгкого извлечения головок. С идентификаторами инструментов "Take it easy" с цветовой кодировкой размера для простого и быстрого нахождения нужного инструмента. Включая карабин для крепления на ремне или сумке. Особенно короткие, стабильные отвёрточные головки с преимуществами битов, изготовленных по технологии Wera. Отвёрточные головки с фиксирующей функцией для особенно комфортной работы и минимальным риском потерять винт ещё до начала завинчивания. Задняя сторона на липучках и полоска на липучках для простого крепления, например, на стене, полке, инструментальной тележке и системе переноски инструментов Wera 2go.



Belt A 3 TORX® HF Набор отверточных головок Zyklor TORX®, с фиксирующей функцией, 1/4", 9 предметов
Принадлежности Zyklor, 1/4"



Содержимое:

	8767 A HF		Belt A 0/9	
	05003360001	1 x TX 8 x 28 mm		1 x 39 x 238 mm
	05003361001	1 x TX 9 x 28 mm		
	05003362001	1 x TX 10 x 28 mm		
	05003363001	1 x TX 15 x 28 mm		
	05003364001	1 x TX 20 x 28 mm		
	05003365001	1 x TX 25 x 28 mm		
	05003367001	1 x TX 27 x 28 mm		
	05003369001	1 x TX 30 x 28 mm		
05003371001	1 x TX 40 x 28 mm			
	K30	1 x 200 x 30 mm		

Пояс Wera



Кто бы мог подумать, что к хранению головок можно подойти по-другому и предложить стильный пояс, на котором торцовые головки надёжно крепятся и тем не менее легко снимаются.

Отверточные головки с фиксирующей функцией для винтов TORX®

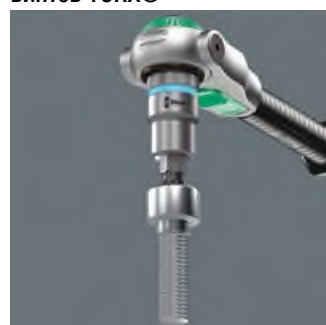

Инструменты TORX® HF, разработанные специалистами Wera, отличаются улучшенной геометрией исходного профиля TORX®. За счет прижимной силы, возникающей в результате контактного давления между наконечником инструмента и профилем головки винта, винты TORX® по спецификации Acument Intellectual Properties надёжно удерживаются на инструменте! Это особенно помогает при работе в труднодоступном месте, куда для поддержки винта не помещается вторая рука.

Насадки для инструмента с ручным и машинным приводом

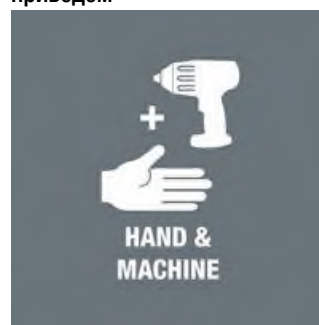

Новые т.н. насадки для ручного и машинного применения, можно использовать как ручную, так и с машиной (но не с ударным инструментом). Один ассортимент для любых задач.

Индикатор Take it easy



Индикатор Take it easy с цветовой кодировкой размера - для простого и легкого выбора нужного инструмента. Система определения размера инструментов для винтов с внутренним шестигранником (Г-образные ключи, торцевые головки Zyklor), винтов с шестигранной головкой и гаек (гаечные ключи Joker, головки Zyklor и головки Zyklor с фиксирующей функцией) и винтов TORX® (Г-образные ключи, торцевые головки Zyklor).

Belt A 3 TORX® HF Набор отверточных головок Zyklor TORX®, с фиксирующей функцией, 1/4", 9 предметов
Принадлежности Zyklor, 1/4"



Надежная посадка и легкое извлечение



Новый зажим с легкопроворачиваемым механизмом позволяет как надежно закрепить инструмент без защелкивания, так и просто извлечь его.

Практичная полоска на липучках



Матерчатый пояс может крепиться задней стороной на липучках и полосками на липучках, например, на стене, полке, инструментальной тележке и на системе переноски инструментов Wera 2go.

С карабином



Пояс из прочной материи (пояс) с помощью карабина может крепиться на темляке ремня или сумке.

8767 A TORX® HF 1 Набор отверточных головок Zyklop TORX®, с фиксирующей функцией, привод 1/4", 4 предмета
Принадлежности Zyklop, 1/4"



EAN: 4013288191014

№ детали: 05003375001

№ артикула: 8767 A HF 1

Размеры: 125x105x35 mm

Вес: 223 g

Страна CZ

происхождения:

№ таможенного 82079030

тарифа:

- Компактный мягкий футляр с высокой прочностью, малым весом и объемом
- Отверточные головки (без удара / по impact) для использования в ручном или машинном режиме
- Фиксирующая функция для надёжного удержания винта на инструменте
- Индикатор Take it easy: цветовая кодировка размера
- Накатка в тыльной части головки для лучшего контакта с пальцами

Набор отверточных головок TORX®, с фиксирующей функцией для особенно комфортной работы с минимальным риском потерять винт до начала завинчивания

8767 A TORX® HF 1 Набор отверточных головок Zyklor TORX®, с фиксирующей функцией, привод 1/4", 4 предмета
Принадлежности Zyklor, 1/4"



Содержимое:

	8767 A HF					
	05003366001	1 x TX 25 x 100 mm				
	05003368001	1 x TX 27 x 100 mm				
	05003370001	1 x TX 30 x 100 mm				
	05003372001	1 x TX 40 x 100 mm			1 x 50 x 70 mm	

Отверточные головки с фиксирующей функцией для винтов TORX®



Инструменты TORX® HF, разработанные специалистами Wera, отличаются улучшенной геометрией исходного профиля TORX®. За счет прижимной силы, возникающей в результате контактного давления между наконечником инструмента и профилем головки винта, винты TORX® по спецификации Acument Intellectual Properties надежно удерживаются на инструменте! Это особенно помогает при работе в труднодоступном месте, куда для поддержки винта не помещается вторая рука.

Индикатор Take it easy



Индикатор Take it easy с цветовой кодировкой размера - для простого и легкого выбора нужного инструмента. Система определения размера инструментов для винтов с внутренним шестигранником (Г-образные ключи, торцевые головки Zyklor), винтов с шестигранной головкой и гаек (гаечные ключи Joker, головки Zyklor и головки Zyklor с фиксирующей функцией) и винтов TORX® (Г-образные ключи, торцевые головки Zyklor).

Насадки для инструмента с ручным и машинным приводом



Новые т.н. насадки для ручного и машинного применения, можно использовать как вручную, так и с машиной (но не с ударным инструментом). Один ассортимент для любых задач.

Belt A Imperial 1 Набор отверточных головок Zyklor, для внутреннего шестигранника, с фиксирующей функцией, 1/4", 9 предметов
Принадлежности Zyklor, 1/4"



EAN: 4013288194992
№ детали: 05003884001
№ артикула: Belt A Imperial 1

Размеры: 265x75x50 mm
Вес: 269 g
Страна происхождения: TW
№ таможенного тарифа: 82042000

- Набор из 9 отвёрточных головок 1/4", на поясе из прочной материи
- Отвёрточные головки с преимуществами битов, изготовленных по технологии Wera
- Отвёрточные головки с фиксирующей функцией для винтов
- Поворотный механизм с лёгким ходом для надёжной фиксации и лёгкого извлечения торцевых головок
- Подходит для крепления на стене, полке, инструментальной тележке и системе Wera 2go

Пояс из прочной материи (пояс) с типичным дизайном Wera и 8 отвёрточных головок в компактном размещении. Поворотный механизм с лёгким ходом служит для надёжной фиксации и лёгкого извлечения головок. С идентификаторами инструментов "Take it easy" с цветовой кодировкой размера для простого и быстрого нахождения нужного инструмента. Включая карабин для крепления на темляке ремня или сумке. Особенно короткие, стабильные отвёрточные головки с преимуществами битов, изготовленных по технологии Wera. Отвёрточные головки с фиксирующей функцией для особенно комфортной работы и минимальным риском потерять винт ещё до начала закручивания. Задняя сторона на липучках и полоска на липучках для простого крепления, например, на стене, полке, инструментальной тележке и системе переноски инструментов Wera 2go.



Belt A Imperial 1 Набор отверточных головок Zyklor, для внутреннего шестигранника, с фиксирующей функцией, 1/4", 9 предметов
Принадлежности Zyklor, 1/4"



Содержимое:



8740 A
 05003380001 1 x 5/64" x 28 mm
 05003381001 1 x 3/32" x 28 mm
 05003382001 1 x 7/64" x 28 mm



8740 A HF
 05003383001 1 x 1/8" x 28 mm
 05003384001 1 x 9/64" x 28 mm
 05003385001 1 x 5/32" x 28 mm
 05003386001 1 x 3/16" x 28 mm
 05003387001 1 x 7/32" x 28 mm
 05003388001 1 x 1/4" x 28 mm



Belt A 0/9
 1 x 39 x 238 mm



K30
 1 x 200 x 30 mm

Пояс Wera



Пояс Wera



Кто бы мог подумать, что к хранению головок можно подойти по-другому и предложить стильный пояс, на котором торцовые головки надёжно крепятся и тем не менее легко снимаются.

Отверточные головки с фиксирующей функцией для винтов с внутренним шестигранником

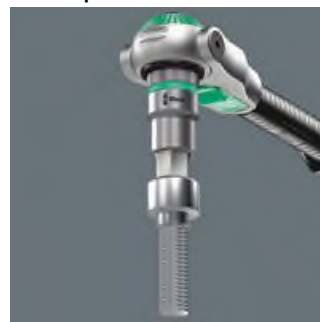

Поддержка винта с внутренним шестигранником на отверточной головке обеспечивается с помощью шарикового фиксатора насадки. Это особенно помогает при работе в труднодоступном месте, куда для удержания винта не помещается вторая рука.

Насадки для инструмента с ручным и машинным приводом

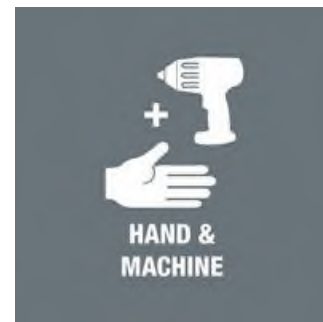

Новые т.н. насадки для ручного и машинного применения, можно использовать как вручную, так и с машиной (но не с ударным инструментом). Один ассортимент для любых задач.

Belt A Imperial 1 Набор отверточных головок Zyklor, для внутреннего шестигранника, с фиксирующей функцией, 1/4", 9 предметов
Принадлежности Zyklor, 1/4"



Индикатор Take it easy



Индикатор Take it easy с цветовой кодировкой размера - для простого и легкого выбора нужного инструмента. Система определения размера инструментов для винтов с внутренним шестигранником (Г-образные ключи, торцевые головки Zyklor), винтов с шестигранной головкой и гаек (гаечные ключи Joker, головки Zyklor и головки Zyklor с фиксирующей функцией) и винтов TORX® (Г-образные ключи, торцевые головки Zyklor).

Надежная посадка и легкое извлечение



Новый зажим с легкопроворачиваемым механизмом позволяет как надежно закрепить инструмент без защелкивания, так и просто извлечь его.

Практичная полоска на липучках



Матерчатый пояс может крепиться задней стороной на липучках и полосками на липучках, например, на стене, полке, инструментальной тележке и на системе переноски инструментов Wera 2go.

С карабином



Пояс из прочной материи (пояс) с помощью карабина может крепиться на темляке ремня или сумке.

8740 A HF 1 Набор отверточных головок Zyklor, для внутреннего шестигранника, с фиксирующей функцией, привод 1/4", 5 предметов
Принадлежности Zyklor, 1/4"



EAN: 4013288191007

№ детали: 05003345001

№ артикула: 8740 A HF 1

Размеры: 125x115x35 mm

Вес: 279 g

Страна CZ

происхождения:

№ таможенного 82079030

тарифа:

- Компактный мягкий футляр с высокой прочностью, малым весом и объемом
- Отверточные головки (без удара / по impact) для использования в ручном или машинном режиме
- Фиксирующая функция для надёжного удержания винта на инструменте
- Индикатор Take it easy: цветовая кодировка размера
- Накатка в тыльной части головки для лучшего контакта с пальцами

Набор отверточных головок под внутренний шестигранник, с фиксирующей функцией для особенно комфортной работы с минимальным риском потерять винт до начала завинчивания

8740 A HF 1 Набор отверточных головок Zyklor, для внутреннего шестигранника, с фиксирующей функцией, привод 1/4", 5 предметов
Принадлежности Zyklor, 1/4"



Содержимое:

	8740 A HF			K70	1 x 50 x 70 mm
	05003334001	1 x 4 x 100 mm			
	05003336001	1 x 5 x 100 mm			
	05003338001	1 x 6 x 100 mm			
	05003342001	1 x 7 x 100 mm			
05003340001	1 x 8 x 100 mm				

Отверточные головки с фиксирующей функцией для винтов с внутренним шестигранником



Поддержка винта с внутренним шестигранником на отверточной головке обеспечивается с помощью шарикового фиксатора насадки. Это особенно помогает при работе в труднодоступном месте, куда для удержания винта не помещается вторая рука.

Индикатор Take it easy



Индикатор Take it easy с цветовой кодировкой размера - для простого и легкого выбора нужного инструмента. Система определения размера инструментов для винтов с внутренним шестигранником (Г-образные ключи, торцевые головки Zyklor), винтов с шестигранной головкой и гаек (гаечные ключи Joker, головки Zyklor и головки Zyklor с фиксирующей функцией) и винтов TORX® (Г-образные ключи, торцевые головки Zyklor).

Насадки для инструмента с ручным и машинным приводом



Новые т.н. насадки для ручного и машинного применения, можно использовать как вручную, так и с машиной (но не с ударным инструментом). Один ассортимент для любых задач.

8751 A Phillips Отверточная головка Zyklor с приводом 1/4", PH 1 x 28 mm

Принадлежности Zyklor, 1/4"



EAN:	4013288187253	Размеры:	100x44x22 mm
№ детали:	05003350001	Вес:	21 g
№ артикула:	8751 A	Страна происхождения:	CZ
		№ таможенного тарифа:	82079030

- Головка (без удара / non impact) для использования в ручном или машинном режиме
- Индикатор Take it easy: цветовая кодировка размера
- Накатка в тыльной части для лучшего контакта с пальцами.
- Хромованадиевая сталь, матовая хромированная поверхность

Отверточная головка с приводом 1/4". Индикаторы инструментов "Take it easy" с цветовой маркировкой размера - для простого и быстрого отбора нужного инструмента.

Принадлежности Zyklor, 1/4"

Индикатор „Take it easy“ Wera



Идентификаторы инструментов "Take it easy" с цветовой кодировкой профиля и гравировкой размера - для простого и быстрого отбора требуемого инструмента.

Насадки для инструмента с ручным и машинным приводом



Новые т.н. насадки для ручного и машинного применения, можно использовать как вручную, так и с машиной (но не с ударным инструментом). Один ассортимент для любых задач.

Технология изготовления битов Wera



Благодаря высокой точности исполнения профиля и отсутствию радиального биения отвёрточные головки Wera отличаются надёжностью в использовании и долговечностью.

Особо короткая форма



Отвёрточные головки Wera отличаются особо короткой формой. Идеально для работы в ограниченном пространстве.

Другие варианты таких изделий:



mm

mm

mm

mm

		28,0	12,0	11	12,5
05003350001	PH 1	28,0	12,0	11	12,5
05003351001	PH 2	28,0	12,0	11	12,5
05003352001	PH 3	28,0	12,0	11	12,5

8755 A Pozidriv Отверточная головка Zyklus с приводом 1/4", PZ 1 x 28 mm

Принадлежности Zyklus, 1/4"



EAN:	4013288187284	Размеры:	100x44x22 mm
№ детали:	05003353001	Вес:	21 g
№ артикула:	8755 A	Страна происхождения:	CZ
		№ таможенного тарифа:	82079030

- Головка (без удара / non impact) для использования в ручном или машинном режиме
- Индикатор Take it easy: цветовая кодировка размера
- Накатка в тыльной части для лучшего контакта с пальцами.
- Хромованадиевая сталь, матовая хромированная поверхность

Отверточная головка с приводом 1/4". Индикаторы инструментов "Take it easy" с цветовой маркировкой размера - для простого и быстрого отбора нужного инструмента.

Принадлежности Zyklus, 1/4"

Индикатор „Take it easy“ Wera



Идентификаторы инструментов "Take it easy" с цветовой кодировкой профиля и гравировкой размера - для простого и быстрого отбора требуемого инструмента.

Насадки для инструмента с ручным и машинным приводом



Новые т.н. насадки для ручного и машинного применения, можно использовать как вручную, так и с машиной (но не с ударным инструментом). Один ассортимент для любых задач.

Технология изготовления битов Wera



Благодаря высокой точности исполнения профиля и отсутствию радиального биения отвёрточные головки Wera отличаются надёжностью в использовании и долговечностью.

Особо короткая форма



Отвёрточные головки Wera отличаются особо короткой формой. Идеально для работы в ограниченном пространстве.

Другие варианты таких изделий:



mm

mm

mm

mm

		mm	mm	mm	mm
05003353001	PZ 1	28,0	12,0	11	12,5
05003354001	PZ 2	28,0	12,0	11	12,5
05003355001	PZ 3	28,0	12,0	11	12,5

8700 A FL Винты со шлицем Отверточная головка Zyklor с приводом 1/4", 0.8 x 5.5 x 28 mm

Принадлежности Zyklor, 1/4"



EAN:	4013288187314	Размеры:	100x44x22 mm
№ детали:	05003320001	Вес:	22 g
№ артикула:	8700 A FL	Страна происхождения:	CZ
		№ таможенного тарифа:	82079030

- Головка (без удара / non impact) для использования в ручном или машинном режиме
- Индикатор Take it easy: цветовая кодировка размера
- Накатка в тыльной части для лучшего контакта с пальцами.
- Хромованадиевая сталь, матовая хромированная поверхность

Отверточная головка с приводом 1/4". Индикаторы инструментов "Take it easy" с цветовой маркировкой размера - для простого и быстрого отбора нужного инструмента.

Индикатор „Take it easy“ Wera



Идентификаторы инструментов "Take it easy" с цветовой кодировкой профиля и гравировкой размера - для простого и быстрого отбора требуемого инструмента.

Насадки для инструмента с ручным и машинным приводом

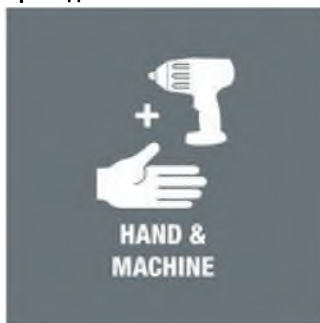







Новые т.н. насадки для ручного и машинного применения, можно использовать как вручную, так и с машиной (но не с ударным инструментом). Один ассортимент для любых задач.

Особо короткая форма



Отвёрточные головки Wera отличаются особо короткой формой. Идеально для работы в ограниченном пространстве.

Другие варианты таких изделий:

	 mm	 mm	 mm	 mm	 mm	 mm
05003320001	0,8	5,5	28,0	12,0	11	11,0
05003321001	1,0	5,5	28,0	12,0	11	11,0
05003322001	1,2	6,5	28,0	12,0	11	11,0

8000 A-R Ремкомплект для трещоточной головки Zyklop, 1/4", 1/4"

Принадлежности Zyklop, 1/4"

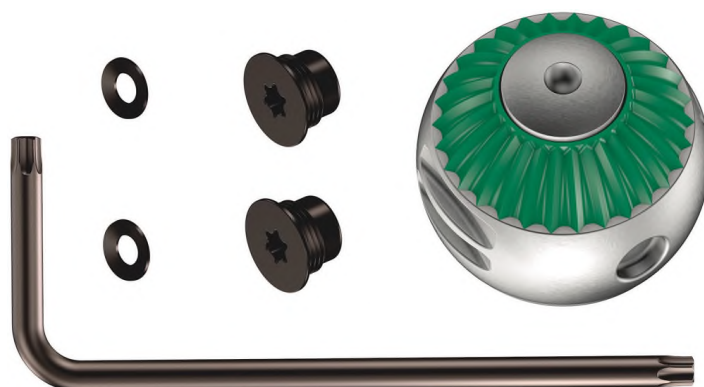

EAN:	4013288169136	Размеры:	120x100x24 mm
№ детали:	05003648001	Вес:	60 g
№ артикула:	8000 A-R	Страна происхождения:	CZ
		№ таможенного тарифа:	82041200

- Включая сменную трещоточную головку
- Включая необходимый для замены инструмент
- Включая запасные винты

Ремкомплект для замены механизма трещотки Zyklop Speed, 3/8". Включены новый трещоточный механизм и необходимые для замены инструменты и крепёж.

8000 A-R Ремкомплект для трещоточной головки Zyklor, 1/4", 1/4"

Принадлежности Zyklor, 1/4"



Другие варианты таких изделий:



inch

05003648001

1/4"

9418 Футляр из текстиля 8100 SA Zyklop Speed, без инструментов, 180 mm x 88 mm x 46 mm
Принадлежности Zyklop, 1/4"



EAN:	4013288194534	Размеры:	185x90x52 mm
№ детали:	05136467001	Вес:	165 g
№ артикула:	9418	Страна происхождения:	CN
		№ таможенного тарифа:	42029298

- Дurable материал, хорошо держит форму
- Надёжная застёжка на липучках предотвращает случайное раскрытие футляра и потерю инструмента
- Компактный дизайн для компактного хранения
- Малый вес для удобной переноски
- Совместимо с системой Wera 2go

Дurable мягкий футляр для компактного хранения инструментов; идеально для работы на выезде, поскольку материал футляра имеет малый вес и высокую стабильность; для наборов с трещоткой 8100 SA Zyklop Speed, 1/4"; для торцовых головок длиной до 23 мм; некомплектованный.

9418 Футляр из текстиля 8100 SA Zyklus Speed, без инструментов, 180 mm x 88 mm x 46 mm
 Принадлежности Zyklus, 1/4"



Прочные, лёгкие, держат форму



Используемый материал отличается высокой прочностью. При этом мягкий футляр имеет малый вес и держит форму. Даже если мягкий футляр уронить, инструменты внутри останутся под надёжной защитой.

Надёжная посадка и легкое извлечение



Новый зажим с легкопроворачиваемым механизмом позволяет как надёжно закрепить инструмент без защелкивания, так и просто извлечь его.

Гибкость за счёт полоски-липучки

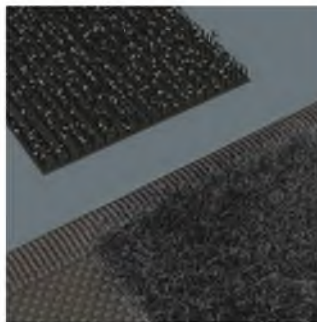

Мягкий футляр имеет с обратной стороны зону на липучках. Используя прилагаемые полоски-липучки, мягкий футляр можно прикрепить к компонентам системы Wera 2go. Или к стене, полке и инструментальной тележке.

Другие варианты таких изделий:



mm



mm



mm

05136467001

180

88,0

46,0

9419 Футляр из текстиля 8100 SA Zyklop Metal Switch, без инструментов, 180
мм x 74 мм x 37 мм
Принадлежности Zyklop, 1/4"



EAN:	4013288194541	Размеры:	185x80x38 mm
№ детали:	05136468001	Вес:	131 g
№ артикула:	9419	Страна происхождения:	CN
		№ таможенного тарифа:	42029298

- Дurable материал, хорошо держит форму
- Надёжная застёжка на липучках предотвращает случайное раскрытие футляра и потерю инструмента
- Компактный дизайн для компактного хранения
- Малый вес для удобной переноски
- Совместимо с системой Wera 2go

Дurable мягкий футляр для компактного хранения инструментов; идеально для работы на выезде, поскольку материал футляра имеет малый вес и высокую стабильность; для наборов с трещоткой 8100 SA Zyklop Metal Switch, 1/4".

9419 Футляр из текстиля 8100 SA Zyklus Metal Switch, без инструментов, 180 mm x 74 mm x 37 mm
 Принадлежности Zyklus, 1/4"



Прочные, лёгкие, держат форму



Используемый материал отличается высокой прочностью. При этом мягкий футляр имеет малый вес и держит форму. Даже если мягкий футляр уронить, инструменты внутри останутся под надёжной защитой.

Надёжная посадка и легкое извлечение



Новый зажим с легкопроворачиваемым механизмом позволяет как надёжно закрепить инструмент без защелкивания, так и просто извлечь его.

Гибкость за счёт полоски-липучки

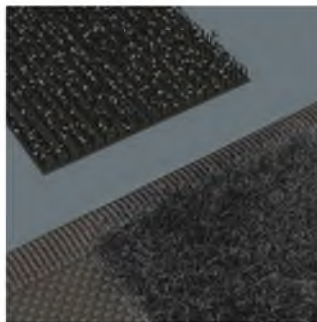

Мягкий футляр имеет с обратной стороны зону на липучках. Используя прилагаемые полоски-липучки, мягкий футляр можно прикрепить к компонентам системы Wera 2go. Или к стене, полке и инструментальной тележке.

Другие варианты таких изделий:

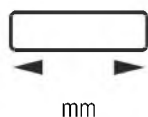

mm

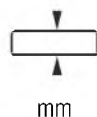

mm

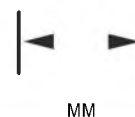

mm

05136468001

180

74,0

37,0

9415 Складная сумка для Kraftform Kompakt Zyklus Speed 1/4", без инструментов, 170 x 130 mm
Принадлежности Zyklus, 1/4"



EAN:	4013288194619	Размеры:	170x120x30 mm
№ детали:	05136464001	Вес:	105 g
№ артикула:	9415	Страна происхождения:	CN
		№ таможенного тарифа:	42029298

- Дurable материал и малый вес служат для оптимальной переноски
- Надёжная застёжка на липучках предотвращает случайное раскрытие футляра и потерю инструмента
- Компактный дизайн для компактного хранения
- Сумку можно повесить за прочную проушину также в открытом виде
- Совместимо с системой Wera 2go

Дurable складная сумка для компактного хранения инструментов; идеально для работы на выезде, поскольку материал сумки имеет малый вес и высокую стабильность; 14 ячеек; для трещотки Zyklus Speed 1/4".

9415 Складная сумка для Kraftform Kompakt Zyklus Speed 1/4", без инструментов, 170 x 130 mm
Принадлежности Zyklus, 1/4"



Добротный материал

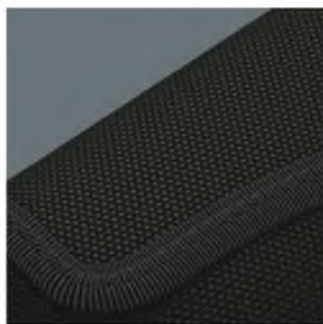

Используемый материал отличается высокой прочностью.

Прочные петли для надёжной фиксации



Прочные петли из широкой резинки держат инструмент надёжно и крепко.

Другие варианты таких изделий:



mm



mm

05136464001

170,0

130,0

Пояс А (матерчатый), на 9 инструментов, неукомплектованный

Принадлежности Zyklor, 1/4"



EAN:	4013288192424	Размеры:	245x42x22 mm
№ детали:	05003891001	Вес:	58 g
№ артикула:	Belt A, 9-teilig, unbestückt	Страна происхождения:	CN
		№ таможенного тарифа:	42029298

- Неукомплектованный пояс на 9 торцовых /отвёрточных головок
- С карабином
- Поворотный механизм с лёгким ходом для надёжной фиксации и лёгкого извлечения торцевых головок
- Подходит для крепления на стене, полке, инструментальной тележке и системе Wera 2go

Пояс из прочной материи (пояс) с типичным дизайном Wera для крепления 9 головок (1/4") в компактном размещении. Поворотный механизм с лёгким ходом служит для надёжной фиксации и лёгкого извлечения головок. Включая карабин для крепления на ремне или сумке. Задняя сторона на липучках и полоска на липучках для простого крепления, например, на стене, полке, инструментальной тележке и системе переноски инструментов Wera 2go.

Пояс А (матерчатый), на 9 инструментов, неуккомплектованный

Принадлежности Zyklor, 1/4"



Содержимое:



Надежная посадка и легкое извлечение



Новый зажим с легкоповорачиваемым механизмом позволяет как надежно закрепить инструмент без защелкивания, так и просто извлечь его.

Практичная полоска на липучках



Матерчатый пояс может крепиться задней стороной на липучках и полосками на липучках, например, на стене, полке, инструментальной тележке и на системе переноски инструментов Wera 2go.

С карабином



Пояс из прочной материи (пояс) с помощью карабина может крепиться на темляке ремня или сумке.

Пояс А (матерчатый), на 8 инструментов, неукомплектованный

Принадлежности Zyklop, 1/4"



EAN:	4013288192417	Размеры:	220x40x22 mm
№ детали:	05003890001	Вес:	56 g
№ артикула:	Belt A, 8-teilig, unbestückt	Страна происхождения:	CN
		№ таможенного тарифа:	42029298

- Неукомплектованный пояс на 8 торцовых /отвёрточных головок
- С карабином
- Поворотный механизм с лёгким ходом для надёжной фиксации и лёгкого извлечения торцевых головок
- Подходит для крепления на стене, полке, инструментальной тележке и системе Wera 2go

Набор торцовых головок, с фиксирующей функцией для особенно комфортной работы с минимальным риском потерять винт до начала завинчивания.

Пояс А (матерчатый), на 8 инструментов, неукомплектованный

Принадлежности Zyklor, 1/4"



Содержимое:



Надежная посадка и легкое извлечение



Новый зажим с легкоповорачиваемым механизмом позволяет как надежно закрепить инструмент без защелкивания, так и просто извлечь его.

Практичная полоска на липучках



Матерчатый пояс может крепиться задней стороной на липучках и полосками на липучках, например, на стене, полке, инструментальной тележке и на системе переноски инструментов Wera 2go.

С карабином



Пояс из прочной материи (пояс) с помощью карабина может крепиться на темляке ремня или сумке.

9600 Магнитный держатель для головок 1/4", неуккомплектованный, 30 x 270 mm
Принадлежности Zyklop, 1/4"

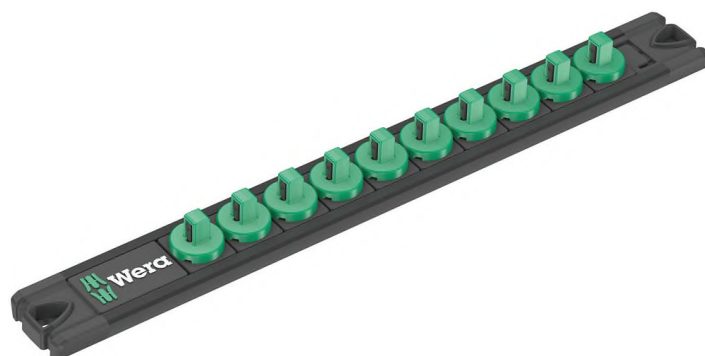

EAN:	4013288223326	Размеры:	270x30x23 mm
№ детали:	05136420001	Вес:	126 g
№ артикула:	9600	Страна происхождения:	CN
		№ таможенного тарифа:	39269097

- Магнитный держатель, на котором головки надёжно фиксируются на своих местах и всё же легко извлекаются (повернуть - извлечь), для временного размещения на стенке, полке или инструментальной тележке
- Поворотный механизм с лёгким ходом для надёжной фиксации и лёгкого извлечения торцевых головок
- Неуккомплектована, рассчитана максимально на 10 головок 1/4"

1 магнитный держатель для головок, неуккомплектованный. Для крепления до 10 торцевых и/или отвёрточных головок 1/4". Магнитный держатель можно временно разместить на металлической поверхности, а благодаря функции Twist to unlock головки надёжно фиксируются на своих местах и легко извлекаются.

9600 Магнитный держатель для головок 1/4", неукомплектованный, 30 x 270 mm

Принадлежности Zyklop, 1/4"



Механизм Twist to unlock
(повернуть-извлечь)



Механизм Twist to unlock магнитного держателя обеспечивает простое извлечение головок. Неизвлечённые головки надёжно фиксируются на своих местах.

С магнитом

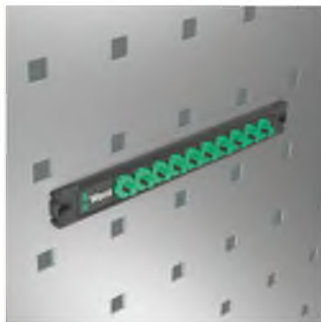

Магнитный держатель с помощью магнитов можно временно закрепить на стенке, полке или инструментальной тележке.

Другие варианты таких изделий:

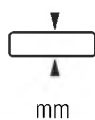

mm

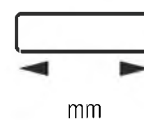

mm

05136420001

30,0

270,0



Модуль-вставка WERA 8100 SB 5 Zyklop Speed

Описание

- Комплект трещотки и насадок из 22 предметов во вкладыше из пенопласта
- Подходит для таких тележек для мастерской, как Stahlwille, Hazet, Gedore, Matador, Facom, Carolus, Berner, Kraftwerk, KS-Tools, Wrth, Frch, а также для верстаков.
- Размеры 342 мм x 174 мм, возможность изменения раскрытия до размера 310 мм x 158 мм. Подрезав перегородки, вкладыш можно быстро и просто подогнать к имеющемуся выдвижному ящику.



код

05134058001		8000 B	1 x 3/8"x199,0	1
		8795 B	1 x 3/8"x50,0	
		8796 SB	1 x 3/8"x125,0	
		8796 LB	1 x 3/8"x200,0	
		8790 HMB	1 x 6,0x29,0	
			1 x 7,0x29,0	
			1 x 8,0x29,0	
			1 x 9,0x29,0	
			1 x 10,0x29,0	
			1 x 11,0x29,0	
			1 x 12,0x29,0	
			1 x 13,0x29,0	
			1 x 14,0x29,0	
			1 x 15,0x29,0	
			1 x 16,0x30,0	
			1 x 17,0x30,0	
			1 x 18,0x30,0	
			1 x 19,0x30,0	
			1 x 20,0x30,0	
			1 x 21,0x30,0	
			1 x 22,0x30,0	
			1 x 24,0x32,0	

Характеристики

Вид	Монтажный
Длина, мм	-
Размер, "	3/8
Размер, мм	-
Ширина головки, мм	-









Набор трещоток WERA Zyklop Speed, 3/8 8100 SB 1 003593

Описание

Снят с производства. Заменен на Набор трещоток Zyklop Speed, 3/8" WERA 8100 SB 2 003594 (WE-003594)

- 23-компонентный в прочном металлическом чемодане
- 1 трещотка Zyklop с приводом 3/8", 18 насадных инструментов Zyklop (метрических), 2 удлинителя Zyklop (короткий и длинный) с быстровращающимся золотником, 1 поперечная ручка, 1 карданный шарнир

Код	Изображение	Наименование	Количество	Единица измерения
05003593001		8000 В	1	3/8"x199,0
		8790 НМВ	1	6,0x29,0
			1	7,0x29,0
			1	8,0x29,0
			1	9,0x29,0
			1	10,0x29,0
			1	11,0x29,0
			1	12,0x29,0
			1	13,0x29,0
			1	14,0x29,0
			1	15,0x29,0
			1	16,0x30,0
			1	17,0x30,0
			1	18,0x30,0
			1	19,0x30,0
			1	20,0x30,0
			1	21,0x30,0
			1	22,0x30,0
			1	24,0x32,0
		8789 В	1	3/8"x165,0
		8794 SB	1	3/8"x125,0
		8794 LB	1	3/8"x200,0
		8795 В	1	3/8"x50,0

Характеристики

Вид	Монтажный
Размер, "	3/8
Размер, мм	-
Ширина головки, мм	-



Набор трещоток WERA Zyklop Speed, 3/8 8100 SB 3 003595

Описание

- 17-компонентный в прочном металлическом чемодане
- 1 трещотка Zyklop с приводом 3/8", 12 насадных инструментов Zyklop (дюймовых), 2 удлинителя Zyklop(короткий и длинный) с быстровращающимся золотником, 1 поперечная ручка, 1 карданный шарнир



код

05003595001		8000 B	1 x 3/8"x199,0	1	
		8790 HMB	1 x 1/4"x29,0 1 x 5/16"x29,0 1 x 11/32"x29,0 1 x 3/8"x29,0 1 x 7/16"x29,0 1 x 1/2"x29,0 1 x 9/16"x29,0 1 x 5/8"x30,0 1 x 11/16"x30,0 1 x 3/4"x30,0 1 x 13/16"x30,0 1 x 7/8"x30,0		
		8789 B	1 x 3/8"x165,0		
		8794 SB	1 x 3/8"x125,0		
		8794 LB	1 x 3/8"x200,0		
		8795 B	1 x 3/8"x50,0		

Характеристики





Вид	Монтажный
Размер, "	3/8
Размер, мм	-
Ширина головки, мм	-



Удлинитель WERA Zyklop, 3/8

Описание

- **Применение:** Для четырехгранных вставок торцовых ключей 3/8" с шариковой фиксацией
- **Исполнение:** Гибкая система фиксации для длительной прочной фиксации или быстрой замены насадного инструмента (по выбору), муфтой свободного хода для очень быстрого завинчивания и вывинчивания винтов и гаек; хромованадиевый сплав, матовое хромовое покрытие

			
Code		4013288	
05073251001	  8796 SB	1 x 3/8"x125.0	125675 3

Характеристики

Вид Монтажный
 Длина, мм 125
 Размер, " 3/8

Набор для велосипедиста 7, 27 предметов

Трещотка Zyklop Speed, 3/8"



EAN: 4013288220608

№ детали: 05004175001

№ артикула: Bicycle Set 7

Размеры: 330x150x70 mm

Вес: 1852 g

Страна CZ

происхождения:

№ таможенного 82079030

тарифа:

- Набор с трещоткой из 27 предметов 3/8". Включая трещотку Zyklop Speed с малым углом возврата, поворотной головкой и реверсом
- Малый угол возврата всего 5° для работы в ограниченном пространстве
- Длинные отвёрточные головки с особо вытянутой рабочей частью цилиндрической формы для расположенного в глубоких отверстиях крепежа (например, подшипника педали или крепления вилки)
- 8790 HMB Торцовая головка № 15 для работы с высокими декоративными гайками
- Головки и биты для самых типичных профилей винтов, используемых в прогулочных, гоночных велосипедах и электробайках

Набор с трещоткой 3/8" из 27 предметов для типичных работ на велосипеде с самыми нужными принадлежностями:

1 трещотка Zyklop Speed 3/8", 10 головок Zyklop, 2 отвёрточных головки Zyklop с особо вытянутой рабочей частью длиной 30 мм для лучшего доступа в ограниченном пространстве. С идентификатором инструментов Take it easy: цветовая кодировка размера., 1 удлинитель Zyklop (короткий) с муфтой свободного хода, 1 удлинитель Wobble, 1 переходник на биты, 1 переходник с наружного квадрата 3/8" на 1/2", 10 битов, закалённые до вязкой твёрдости универсальные. Невероятно компактное размещение большого числа инструментов в небольшом объеме хранения благодаря мягкому футляру, обладающему высокой прочностью и долговечностью. Футляр с возможностью вертикального размещения для лучшего обзора инструментов на полке в мастерской. Матерчатая фактура футляра служит для дополнительной защиты рабочих поверхностей. Малый вес и объем - для повышения мобильности.



Набор для велосипедиста 7, 27 предметов

Трещотка Zyklop Speed, 3/8"



Содержимое:



8000 B
05003550001 1 x 3/8" x 199 mm



8790 HMB
05003551001 1 x 6 x 29 mm
05003552001 1 x 7 x 29 mm
05003553001 1 x 8 x 29 mm
05003554001 1 x 9 x 29 mm
05003555001 1 x 10 x 29 mm
05003556001 1 x 11 x 29 mm
05003557001 1 x 12 x 29 mm
05003558001 1 x 13 x 29 mm
05003559001 1 x 14 x 29 mm



8790 HMB Deep
05004537001 1 x 15 x 64 mm



8740 B
1 x 8 x 100 mm
1 x 10 x 100 mm



8794 B
05003584001 1 x 3/8" x 76 mm



8784 B1
05003590001 1 x 1/4" x 3/8" x 44 mm



8794 SB
05003582001 1 x 3/8" x 125 mm



781 B
05042673001 1 x 781 B/C x 1/2 x 36 mm x 3/8"



840/4 Z Hex-Plus
05059605001 1 x 3 x 50 mm
05059610001 1 x 4 x 50 mm
05059615001 1 x 5 x 50 mm
05059620001 1 x 6 x 50 mm



867/4 Z TORX®
05060132001 1 x TX 10 x 50 mm
05060133001 1 x TX 15 x 50 mm
05060134001 1 x TX 20 x 50 mm
05060135001 1 x TX 25 x 50 mm
05060136001 1 x TX 27 x 50 mm
05060137001 1 x TX 30 x 50 mm

Трещотка Zyklop Speed, 3/8"

Зыклоп „6 в 1“



1. Трещотка с тонким механизмом зацепления 2. Шарнирная трещотка 3. Трещотка с поворотной головкой 4. Трещотка с защитной блокировкой 5. Силовая трещотка 6. Отвертка

Головка трещотки свободно поворачивается



Головка трещотки свободно поворачивается и благодаря расположенным с обеих сторон сдвижным переключателям может блокироваться в любом положении. Таким образом, даже в узких и труднодоступных местах Вы можете выполнять работы без проблем и достаточно свободно. Фиксация в определенных положениях под углом 0°, 15° и 90° влево и вправо гарантирует уверенную работу с надежно зафиксированной трещоточной головкой.

Чемпион по скорости работы



Трещотки Zyklop Speed являются настоящими чемпионами по скорости: Конструкция, использующая инерционную массу, обеспечивает ускорение процесса завинчивания. Вращательно-симметричная конструкция рукоятки Kraftform и муфта свободного хода поддерживают стремительное вращение. В особенности тогда, когда трещотка не входит в зацепление из-за слишком свободной резьбы отвинчиваемой детали.

Легкое переключение



Все трещотки Zyklop Speed благодаря дисковому переключателю в любом положении можно быстро и легко переключать с правого вращения на левое и наоборот. Без сложных манипуляций, без потери времени!

Трещотка Zyklop Speed, 3/8"

Малый угол возврата



Реверсные трещотки с 72 мелкими зубцами имеют небольшой угол возврата - всего 5°. Небольшой ход трещотки позволяет работать быстро и точно в любых положениях.

Особо вытянутая рабочая часть длиной 30 мм

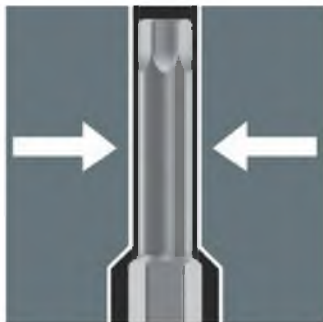

Отвёрточные головки имеют вытянутую рабочую часть длиной 30 мм. Это помогает легко добраться до крепежа в ограниченном пространстве.

Головки Zyklop



Головки Zyklop подходят для ручного и машинного режима (неударного действия). Они снабжены канавкой под шариковый фиксатор и рифлением по заднему краю для уверенного хвата при использовании головки в ручном режиме. Изготовлены из хромованадиевой стали, с матовым хромированным покрытием. Идентификатор инструментов Take it easy: цветовая кодировка и маркировка размера - для простого и быстрого отбора нужной головки.

Индикатор Take it easy



Индикатор Take it easy с цветовой кодировкой размера - для простого и легкого выбора нужного инструмента. Система определения размера инструментов для винтов с внутренним шестигранником (Г-образные ключи, торцевые головки Zyklop), винтов с шестигранной головкой и гаек (гаечные ключи Joker, головки Zyklop и головки Zyklop с фиксирующей функцией) и винтов TORX® (Г-образные ключи, торцевые головки Zyklop).

8100 SB HF 1 Zyklop Metal - набор с трещоткой, переключение реверса, привод 3/8", с фиксирующей функцией, метрический, 13 предметов
Трещотка Zyklop Metal Switch, 3/8"



EAN: 4013288195081
№ детали: 05003785001
№ артикула: 8100 SB HF 1

Размеры: 260x105x50 mm
Вес: 1285 g
Страна происхождения: CZ
№ таможенного тарифа: 82041100

- Очень тонкая трещотка с длинной рукоятью
- Высокая прочность без ограничения передачи момента силы
- Угол возврата всего 5°
- Удобное изменение направления вращения с помощью переключателя реверса
- Индикатор Take it easy: цветовая кодировка размера

Невероятно компактное размещение большого числа инструментов в небольшом объеме. Абсолютно новое восприятие набора с трещоткой благодаря оригинальному мягкому футляру, обладающему высокой прочностью и долговечностью. Футляр с возможностью вертикального размещения для лучшего обзора инструментов на полке в мастерской. Матерчатая фактура футляра служит для дополнительной защиты рабочих поверхностей. Малый вес и объем - для повышения мобильности. С индикаторами инструментов "Take it easy": цветовая маркировка размера.



8100 SB HF 1 Zyklop Metal - набор с трещоткой, переключение реверса, привод 3/8", с фиксирующей функцией, метрический, 13 предметов
Трещотка Zyklop Metal Switch, 3/8"



Содержимое:



8004 B
 05004034001 1 x 3/8" x 222 mm



8790 HMB HF
 05003742001 1 x 8 x 29 mm
 05003744001 1 x 10 x 29 mm
 05003746001 1 x 12 x 29 mm
 05003747001 1 x 13 x 29 mm
 05003749001 1 x 15 x 29 mm
 05003750001 1 x 16 x 29 mm
 05003751001 1 x 17 x 29 mm
 05003752001 1 x 18 x 29 mm
 05003753001 1 x 19 x 29 mm



8794 LB
 05003583001 1 x 3/8" x 200 mm



8794 B
 05003584001 1 x 3/8" x 76 mm



ME1
 05050005001 1 x 43 x 14 mm



K240
 1 x 240 x 50 mm

Zyklop Metal Switch

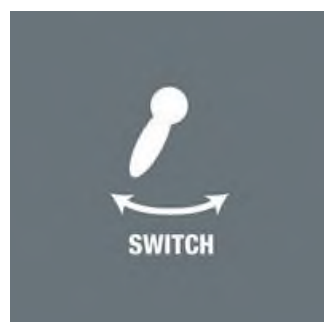

Из-за того, что рабочие пространства становятся все компактнее, меньше места в них остаётся и для работы трещоткой. Wera решила эту проблему. Для этого наши разработчики тщательно изучили варианты работы в стесненных условиях. Получилась чрезвычайно тонкая и прочная трещотка Zyklop Metal с длинным рычагом. Если требуется быстро изменить направление вращения, то лучше всего подходит трещотка Zyklop Metal Switch.

Чрезвычайно удобный трещоточный ключ



Чрезвычайно удобный трещоточный ключ. С длинным рычагом. Высокая прочность. Кованый цельнометаллический (хромомолибденовый) трещоточный ключ.

С реверсом



Удобная смена направления вращения благодаря переключателю реверса.

Малый угол возврата

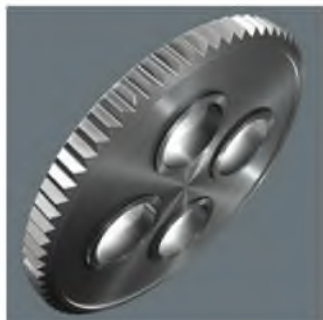

Тонкий механизм зацепления на 72 зубца для угла возврата всего 5°

Торцовые головки с фиксирующей функцией для винтов с шестигранной головкой



Фиксация шестигранного винта в торцовой головке обеспечивается двумя шариковыми фиксаторами и высокопрочным эластичным воротником. От механического повреждения его защищает стальной буртик, расположенный спереди. Они особенно помогают при работе в труднодоступном месте, куда для поддержки винта не помещается вторая рука.

Извлекатель гаек



С помощью этого инструмента можно легко извлечь гайки из торцовых головок с фиксирующей функцией.

Надежная посадка и легкое извлечение



Новый зажим с легкопроворачиваемым механизмом позволяет как надежно закрепить инструмент без защелкивания, так и просто извлечь его.

8790 HMB HF Торцовая головка Zyklop 3/8", с фиксирующей функцией, 6 x 29 mm

Принадлежности Zyklop, 3/8"



EAN:	4013288193919	Размеры:	96x44x20 mm
№ детали:	05003740001	Вес:	34 g
№ артикула:	8790 HMB HF	Страна происхождения:	CZ
		№ таможенного тарифа:	82042000

- Головка (без удара / non impact) для использования в ручном или машинном режиме
- Фиксирующая функция для надёжного удержания винта на инструменте
- Индикатор Take it easy: цветовая кодировка размера
- Хромованадиевая сталь, матовая хромированная поверхность
- С канавкой под шариковый фиксатор, накатка в тыльной части для лучшего контакта с пальцами

Торцовая головка Zyklop с приводом 3/8" и фиксирующей функцией для особенно комфортной работы с минимальным риском потерять винт до начала завинчивания. Индикаторы инструментов "Take it easy" с цветовой маркировкой размера - для простого и быстрого отбора нужного инструмента.

8790 HMB HF Торцовая головка Zyklop 3/8", с фиксирующей функцией, 6 x 29 mm

Принадлежности Zyklop, 3/8"



Торцовые головки с фиксирующей функцией для винтов с шестигранной головкой



Фиксация шестигранного винта в торцовой головке обеспечивается двумя шариковыми фиксаторами и высокопрочным эластичным воротником. От механического повреждения его защищает стальной буртик, расположенный спереди. Они особенно помогают при работе в труднодоступном месте, куда для поддержки винта не помещается вторая рука.

Индикатор Take it easy



Индикатор Take it easy с цветовой кодировкой размера - для простого и легкого выбора нужного инструмента. Система определения размера инструментов для винтов с внутренним шестигранником (Г-образные ключи, торцевые головки Zyklop), винтов с шестигранной головкой и гаек (гаечные ключи Joker, головки Zyklop и головки Zyklop с фиксирующей функцией) и винтов TORX® (Г-образные ключи, торцевые головки Zyklop).

Насадки для инструмента с ручным и машинным приводом







Новые т.н. насадки для ручного и машинного применения, можно использовать как вручную, так и с машиной (но не с ударным инструментом). Один ассортимент для любых задач.

8790 HMB HF Торцовая головка Зуклор 3/8", с фиксирующей функцией, 6 x 29 mm

Принадлежности Зуклор, 3/8"



Другие варианты таких изделий:

	 mm	 mm	 mm	 mm	 mm
05003740001	6,0	29,0	12,7	17,5	6,5
05003741001	7,0	29,0	13,2	17,5	6,5
05003742001	8,0	29,0	14,2	17,5	6,5
05003743001	9,0	29,0	15,7	17,5	6,5
05003744001	10,0	29,0	17,0	17,5	8,0
05003745001	11,0	29,0	18,2	17,5	9,5
05003746001	12,0	29,0	19,0	17,5	9,5
05003747001	13,0	29,0	20,4	19,5	9,5
05003748001	14,0	29,0	21,5	21,5	12,5
05003749001	15,0	29,0	23,5	23,5	12,5
05003750001	16,0	29,0	24,2	23,5	12,5
05003751001	17,0	29,0	26,0	23,5	12,5
05003752001	18,0	29,0	26,5	23,5	12,5
05003753001	19,0	29,0	28,0	23,5	12,5

Belt B 1 Набор торцовых головок Zyklus с фиксирующей функцией, 3/8", 10 предметов
Принадлежности Zyklus, 3/8"



EAN: 4013288194947
№ детали: 05003970001
№ артикула: Belt B 1

Размеры: 320x80x50 mm
Вес: 631 g
Страна происхождения: TW
№ таможенного тарифа: 82042000

- Набор отвёрточных головок 3/8", включающий 10 предметов, на прочном матерчатом поясе
- Отвёрточные головки с фиксирующей функцией для винтов
- Поворотный механизм с лёгким ходом для надёжной фиксации и лёгкого извлечения торцевых головок
- Индикатор Take it easy: цветовая кодировка размера
- Подходит для крепления на стене, полке, инструментальной тележке и системе Wera 2go

Пояс из прочной материи (пояс) с типичным дизайном Wera и 8 отвёрточных головок в компактном размещении. Поворотный механизм с лёгким ходом служит для надёжной фиксации и лёгкого извлечения головок. С идентификаторами инструментов "Take it easy" с цветовой кодировкой размера для простого и быстрого нахождения нужного инструмента. Включая карабин для крепления на темляке ремня или сумке. Особенно короткие, стабильные отвёрточные головки с преимуществами битов, изготовленных по технологии Wera. Отвёрточные головки с фиксирующей функцией для особенно комфортной работы и минимальным риском потерять винт ещё до начала заворачивания. Задняя сторона на липучках и полоска на липучках для простого крепления, например, на стене, полке, инструментальной тележке и системе переноски инструментов Wera 2go.



Belt B 1 Набор торцовых головок Zyklor с фиксирующей функцией, 3/8", 10 предметов
Принадлежности Zyklor, 3/8"



Содержимое:



8790 HMB HF	
05003742001	1 x 8 x 29 mm
05003744001	1 x 10 x 29 mm
05003746001	1 x 12 x 29 mm
05003747001	1 x 13 x 29 mm
05003749001	1 x 15 x 29 mm
05003750001	1 x 16 x 29 mm
05003751001	1 x 17 x 29 mm
05003752001	1 x 18 x 29 mm
05003753001	1 x 19 x 29 mm



ME1	
05050005001	1 x 43 x 14 mm



Belt B 0/9	
	1 x 45 x 310 mm



K30	
	1 x 200 x 30 mm

Пояс Wera



Кто бы мог подумать, что к хранению головок можно подойти по-другому и предложить стильный пояс, на котором торцовые головки надёжно крепятся и тем не менее легко снимаются.

Торцовые головки с фиксирующей функцией для винтов с шестигранной головкой

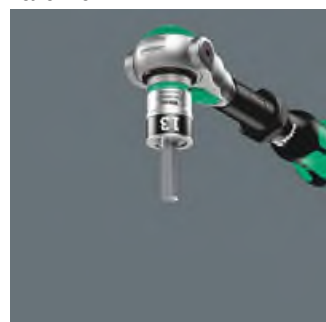

Фиксация шестигранного винта в торцовой головке обеспечивается двумя шариковыми фиксаторами и высокопрочным эластичным воротником. От механического повреждения его защищает стальной буртик, расположенный спереди. Они особенно помогают при работе в труднодоступном месте, куда для поддержки винта не помещается вторая рука.

Насадки для инструмента с ручным и машинным приводом



Новые т.н. насадки для ручного и машинного применения, можно использовать как вручную, так и с машиной (но не с ударным инструментом). Один ассортимент для любых задач.

Извлекатель гаек



С помощью этого инструмента можно легко извлечь гайки из торцовых головок с фиксирующей функцией.

Belt В 1 Набор торцовых головок Zyklor с фиксирующей функцией, 3/8", 10 предметов
Принадлежности Zyklor, 3/8"



Индикатор Take it easy



Индикатор Take it easy с цветовой кодировкой размера - для простого и легкого выбора нужного инструмента. Система определения размера инструментов для винтов с внутренним шестигранником (Г-образные ключи, торцевые головки Zyklor), винтов с шестигранной головкой и гаек (гаечные ключи Joker, головки Zyklor и головки Zyklor с фиксирующей функцией) и винтов TORX® (Г-образные ключи, торцевые головки Zyklor).

Надежная посадка и легкое извлечение



Новый зажим с легкопроворачиваемым механизмом позволяет как надежно закрепить инструмент без защелкивания, так и просто извлечь его.

Практичная полоска на липучках



Матерчатый пояс может крепиться задней стороной на липучках и полосками на липучках, например, на стене, полке, инструментальной тележке и на системе переноски инструментов Wera 2go.

С карабином



Пояс из прочной материи (пояс) с помощью карабина может крепиться на темляке ремня или сумке.

Belt B 4 Набор торцевых головок Zyklor, 3/8", 9 предметов

Принадлежности Zyklor, 3/8"



EAN:	4013288194978	Размеры:	320x78x52 mm
№ детали:	05003973001	Вес:	610 g
№ артикула:	Belt B 4	Страна происхождения:	TW
		№ таможенного тарифа:	82042000

- Набор из 9 торцевых головок 3/8", на поясе из прочной материи
- Для использования в ручном и машинном режимах (без удара / non impact)
- Поворотный механизм с лёгким ходом для надёжной фиксации и лёгкого извлечения торцевых головок
- Индикатор Take it easy: цветовая кодировка размера
- Подходит для крепления на стене, полке, инструментальной тележке и системе Wera 2go

Пояс из прочной материи (пояс) с типичным дизайном Wera и 9 головок в компактном размещении. Поворотный механизм с лёгким ходом служит для надёжной фиксации и лёгкого извлечения головок. С идентификаторами инструментов "Take it easy" с цветовой кодировкой размера для простого и быстрого нахождения нужного инструмента. Включая карабин для крепления на ремне или сумке. Задняя сторона на липучках и полоска на липучках для простого крепления, например, на стене, полке, инструментальной тележке и системе переноски инструментов Wera 2go.

Belt B 4 Набор торцовых головок Zyklor, 3/8", 9 предметов

Принадлежности Zyklor, 3/8"



Содержимое:



8790 HMB

05003553001	1 x 8 x 29 mm
05003555001	1 x 10 x 29 mm
05003557001	1 x 12 x 29 mm
05003558001	1 x 13 x 29 mm
05003560001	1 x 15 x 29 mm
05003561001	1 x 16 x 30 mm
05003562001	1 x 17 x 30 mm
05003563001	1 x 18 x 30 mm
05003564001	1 x 19 x 30 mm

Belt B 0/9



1 x 45 x 310 mm



K30

1 x 200 x 30 mm

Пояс Wera



Кто бы мог подумать, что к хранению головок можно подойти по-другому и предложить стильный пояс, на котором торцовые головки надёжно крепятся и тем не менее легко снимаются.

Насадки для инструмента с ручным и машинным приводом



Новые т.н. насадки для ручного и машинного применения, можно использовать как вручную, так и с машиной (но не с ударным инструментом). Один ассортимент для любых задач.

Индикатор Take it easy



Индикатор Take it easy с цветовой кодировкой размера - для простого и легкого выбора нужного инструмента. Система определения размера инструментов для винтов с внутренним шестигранником (Г-образные ключи, торцевые головки Zyklor), винтов с шестигранной головкой и гаек (гаечные ключи Joker, головки Zyklor и головки Zyklor с фиксирующей функцией) и винтов TORX® (Г-образные ключи, торцевые головки Zyklor).

Надежная посадка и легкое извлечение



Новый зажим с легкопроворачиваемым механизмом позволяет как надежно закрепить инструмент без защелкивания, так и просто извлечь его.

Принадлежности Zyklor, 3/8"

Практичная полоска на липучках



Матерчатый пояс может крепиться задней стороной на липучках и полосками на липучках, например, на стене, полке, инструментальной тележке и на системе переноски инструментов Wera 2go.

С карабином



Пояс из прочной материи (пояс) с помощью карабина может крепиться на темляке ремня или сумке.

Магнитный держатель для головок В 4 Зуклор, набор торцевых головок 3/8", 9 предметов
Принадлежности Зуклор, 3/8"



EAN:	4013288223234	Размеры:	350x90x35 mm
№ детали:	05005430001	Вес:	680 g
№ артикула:	Socket Rail B 4	Страна происхождения:	TW
		№ таможенного тарифа:	82042000

- Набор из 9 головок на магнитном держателе для головок 3/8"
- Магнитный держатель, на котором головки надёжно фиксируются на своих местах и всё же легко извлекаются (повернуть - извлечь), для временного размещения на стенке, полке или инструментальной тележке
- Поворотный механизм с лёгким ходом для надёжной фиксации и лёгкого извлечения торцевых головок
- Индикатор Take it easy: цветовая кодировка размера
- Для использования в ручном и машинном режимах (без удара / non impact)

Магнитный держатель для головок, включая 9 торцевых головок для ручного и машинного режима, неударного действия, 3/8". Зажим с легкопроворачиваемым механизмом служит для надёжной фиксации и простого извлечения головок. Индикатор Take it easy с цветовой кодировкой размера - для простого и быстрого выбора нужного инструмента. Магнитный держатель можно временно закрепить на металлической поверхности, а благодаря функции Twist to unlock головки надёжно фиксируются на своих местах и легко извлекаются.

Магнитный держатель для головок В 4 Зыклов, набор торцевых головок 3/8", 9 предметов
Принадлежности Zyklop, 3/8"



Содержимое:



8790 HMB

05003553001	1 x 8 x 29 mm
05003555001	1 x 10 x 29 mm
05003557001	1 x 12 x 29 mm
05003558001	1 x 13 x 29 mm
05003560001	1 x 15 x 29 mm
05003561001	1 x 16 x 30 mm
05003562001	1 x 17 x 30 mm
05003563001	1 x 18 x 30 mm
05003564001	1 x 19 x 30 mm

9601

05136421001	1 x 30 x 340 mm
-------------	-----------------

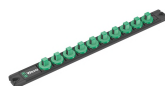

Насадки для инструмента с ручным и машинным приводом

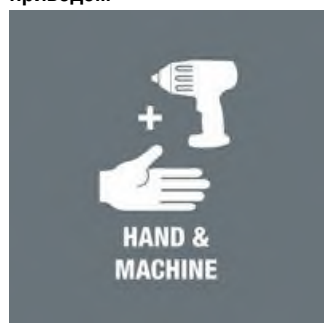

Новые т.н. насадки для ручного и машинного применения, можно использовать как вручную, так и с машиной (но не с ударным инструментом). Один ассортимент для любых задач.

Накатка



Накатка в тыльной части для лучшего контакта с пальцами.

Индикатор Take it easy



Индикатор Take it easy с цветовой кодировкой размера - для простого и легкого выбора нужного инструмента. Система определения размера инструментов для винтов с внутренним шестигранником (Г-образные ключи, торцевые головки Zyklop), винтов с шестигранной головкой и гаек (гаечные ключи Joker, головки Zyklop и головки Zyklop с фиксирующей функцией) и винтов TORX® (Г-образные ключи, торцевые головки Zyklop).

Механизм Twist to unlock (повернуть-извлечь)

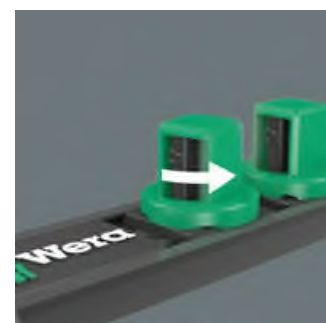

Механизм Twist to unlock магнитного держателя обеспечивает простое извлечение головок. Неизвлечённые головки надёжно фиксируются на своих местах.

Магнитный держатель для головок В 4 Zyklop, набор торцовых головок 3/8", 9 предметов
Принадлежности Zyklop, 3/8"



С магнитом

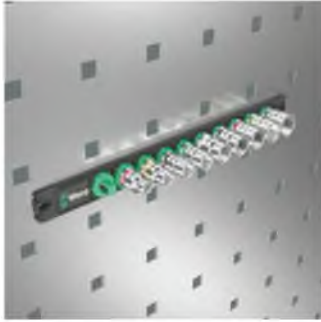

Магнитный держатель с помощью магнитов можно временно закрепить на стенке, полке или инструментальной тележке.

8790 HMB Deep Торцовая головка 3/8", 8 x 64 mm

Принадлежности Zyklop, 3/8"



EAN:	4013288210388	Размеры:	130x45x21 mm
№ детали:	05004530001	Вес:	56 g
№ артикула:	8790 HMB Deep	Страна происхождения:	TW
		№ таможенного тарифа:	82042000

- Длинная торцовая головка для работы с деталями в глубоких отверстиях и выступающими резьбовыми шпильками в ограниченном пространстве
- Шестигранный профиль служит для точного завинчивания с передачей больших усилий при сохранении целостности профиля
- Индикатор Take it easy: цветовая кодировка размера
- Накатка в тыльной части для лучшего контакта с пальцами
- Для работы в ручном и машинном режимах (неударного действия), с канавкой под шариковый фиксатор

Торцовая головка для применения в ручном и машинном режимах (ISO 2725 часть 3) фирмы Wera позволяет работать в обоих режимах. Индикаторы инструментов "Take it easy" с цветовой маркировкой размера - для простого и быстрого отбора нужного инструмента. Не скользит даже в хвате замасленными руками. С канавкой под шариковый фиксатор. Для шестигранных винтов и гаек. Хромованадиевая сталь, матовое хромированное покрытие.

Принадлежности Zyklor, 3/8"

Удлиненная форма



Благодаря длинной форме головка добирается до крепежа даже при работе в ограниченном пространстве. Также можно работать с выступающими резьбовыми шпильками.

Передача усилий при сохранении целостности профиля



Шестигранный профиль служит для передачи больших усилий и воздействует на грани гайки или головки винта меньше, чем профиль в форме двойного шестигранника. Кроме того, трещотки с тонким механизмом зацепления благодаря малому углу возврата делают использование профиля с двойным шестигранником излишним даже при работе в ограниченном пространстве.

Накатка



Накатка в тыльной части для лучшего контакта с пальцами.

Хромованадиевая сталь







Благодаря использованию хромованадиевой стали сменные инструменты пригодны для работы с большой нагрузкой.

Индикатор Take it easy



Индикатор Take it easy с цветовой кодировкой размера - для простого и легкого выбора нужного инструмента. Система определения размера инструментов для винтов с внутренним шестигранником (Г-образные ключи, торцевые головки Zyklor), винтов с шестигранной головкой и гаек (гаечные ключи Joker, головки Zyklor и головки Zyklor с фиксирующей функцией) и винтов TORX® (Г-образные ключи, торцевые головки Zyklor).

Другие варианты таких изделий:

	 mm	 mm	 mm	 mm
05004530001	8,0	64,0	12,2	17,0
05004531001	9,0	64,0	13,5	17,0
05004532001	10,0	64,0	14,5	17,0
05004533001	11,0	64,0	15,7	17,0
05004534001	12,0	64,0	16,5	18,0
05004535001	13,0	64,0	19,0	17,0
05004536001	14,0	64,0	20,0	18,0
05004537001	15,0	64,0	22,0	20,0
05004538001	16,0	64,0	22,0	20,0
05004539001	17,0	64,0	24,0	22,0
05004540001	18,0	64,0	26,0	23,0
05004541001	19,0	64,0	26,0	23,0
05004542001	20,0	64,0	28,0	25,0
05004543001	21,0	64,0	28,0	25,0
05004544001	22,0	64,0	30,0	26,0

Belt B Deep 1 Набор торцовых головок, 3/8", 9 предметов

Принадлежности Zyklon, 3/8"



EAN:	4013288210555	Размеры:	320x100x50 mm
№ детали:	05004545001	Вес:	1022 g
№ артикула:	Belt B Deep 1	Страна происхождения:	TW
		№ таможенного тарифа:	82042000

- 9 торцовых головок на прочном матерчатом поясе, 3/8"
- Поворотный механизм с лёгким ходом для надёжной фиксации и лёгкого извлечения торцовых головок
- Удлиненные торцовые головки 3/8", для работы с деталями в глубоких отверстиях и выступающими резьбовыми шпильками в ограниченном пространстве
- Шестигранный профиль служит для точного завинчивания с передачей высоких усилий при сохранении целостности профиля
- Индикатор Take it easy: цветовая кодировка размера

Прочный матерчатый пояс (пояс), выполненный в типичном дизайне Wera с 9 длинными торцовыми головками для работы в ручном и машинном режимах (неударного действия) с приводом 3/8" в компактном размещении. Зажимы с легкоповорачиваемым механизмом для надёжной фиксации и простого извлечения головок. С карабином для крепления на поясном ремне или сумке. С зоной на липучках и полосками-липучками для простого крепления, например, на стене, полке, инструментальной тележке и компонентах системы переноски инструментов Wera 2go. Длинные торцовые головки 3/8" (ISO 2725-ч.3) марки Wera, для работы в ручном и машинном режимах (неударного действия), также для работы с деталями в глубоких отверстиях и выступающими резьбовыми шпильками. С идентификатором инструментов Take it easy: цветовая кодировка размера для простого и быстрого отбора нужного инструмента. Надёжный контакт при хвате даже маслянистыми руками. Шестигранный профиль и канавка под шариковый фиксатор. Шестигранный профиль служит для передачи больших усилий и воздействует на грани гайки или головки винта меньше, чем профиль в форме двойного шестигранника. Кроме того, трещотки с тонким механизмом зацепления благодаря малому углу возврата делают использование профиля с двойным шестигранником излишним даже при работе в ограниченном пространстве. Для винтов и гаек с наружным шестигранником.

Belt B Deep 1 Набор торцовых головок, 3/8", 9 предметов

Принадлежности Zyklor, 3/8"



Содержимое:



8790 HMB Deep

05004530001	1 x 8 x 64 mm
05004532001	1 x 10 x 64 mm
05004534001	1 x 12 x 64 mm
05004535001	1 x 13 x 64 mm
05004537001	1 x 15 x 64 mm
05004538001	1 x 16 x 64 mm
05004539001	1 x 17 x 64 mm
05004540001	1 x 18 x 64 mm
05004541001	1 x 19 x 64 mm

Belt B 0/9



1 x 45 x 310 mm

K30



1 x 200 x 30 mm

Пояс Wera



Пояс Wera



Кто бы мог подумать, что к хранению головок можно подойти по-другому и предложить стильный пояс, на котором торцовые головки надёжно крепятся и тем не менее легко снимаются.

Удлиненная форма



Благодаря длинной форме головка добирается до крепежа даже при работе в ограниченном пространстве. Также можно работать с выступающими резьбовыми шпильками.

Накатка



Накатка в тыльной части для лучшего контакта с пальцами.

Передача усилий при сохранении целостности профиля



Шестигранный профиль служит для передачи больших усилий и воздействует на грани гайки или головки винта меньше, чем профиль в форме двойного шестигранника. Кроме того, трещотки с тонким механизмом зацепления благодаря малому углу возврата делают использование профиля с двойным шестигранником излишним даже при работе в ограниченном пространстве.

Надежная посадка и легкое извлечение



Новый зажим с легкопроворачиваемым механизмом позволяет как надежно закрепить инструмент без защелкивания, так и просто извлечь его.

Практичная полоска на липучках



Матерчатый пояс может крепиться задней стороной на липучках и полосками на липучках, например, на стене, полке, инструментальной тележке и на системе переноски инструментов Wera 2go.

С карабином



Пояс из прочной материи (пояс) с помощью карабина может крепиться на темляке ремня или сумке.

Магнитный держатель для головок В Деер 1, набор торцовых головок 3/8",
удлиненная форма, 9 предметов
Принадлежности Zyklor, 3/8"



EAN:	4013288223241	Размеры:	350x85x35 mm
№ детали:	05005440001	Вес:	1040 g
№ артикула:	Socket Rail B Deep 1	Страна происхождения:	TW
		№ таможенного тарифа:	82042000

- Набор из 9 головок на магнитном держателе для головок 3/8"
- Магнитный держатель, на котором головки надёжно фиксируются на своих местах и всё же легко извлекаются (повернуть - извлечь), для временного размещения на стенке, полке или инструментальной тележке
- Поворотный механизм с лёгким ходом для надёжной фиксации и лёгкого извлечения торцевых головок
- Удлиненная торцевые головки 3/8", для работы с деталями в глубоких отверстиях и выступающими резьбовыми шпильками в ограниченном пространстве
- Шестигранный профиль служит для точного завинчивания с передачей высоких усилий при сохранении целостности профиля

Магнитный держатель для головок, включая 9 торцевых головок удлиненной формы, для ручного и машинного режима, неударного действия, 3/8". Зажим с легкопроворачиваемым механизмом служит для надёжной фиксации и простого извлечения головок. Торцевые головки удлиненной формы с приводом 3/8" (ISO 2725-ч.3) марки Wera Для работы в ручном и машинном режимах (неударного действия), в том числе для деталей в глубоких отверстиях и выступающих резьбовых шпилек. Индикатор Take it easy с цветовой кодировкой размера - для простого и быстрого выбора нужного инструмента. Надёжный контакт при хвате даже маслянистыми руками. Шестигранный профиль, с канавкой под шариковый фиксатор. Шестигранный профиль служит для передачи большого усилия и воздействует на грани гайки или головки винта меньше, чем профиль в форме двойного шестигранника. Кроме того, трещотки с тонким механизмом зацепления благодаря малому углу возврата делают использование профиля с двойным шестигранником излишним даже при работе в ограниченном пространстве. Для винтов с шестигранной головкой и гаек. Магнитный держатель можно временно закрепить на металлической поверхности, а благодаря функции Twist to unlock головки надёжно фиксируются на своих местах и легко извлекаются.

Магнитный держатель для головок В Деер 1, набор торцовых головок 3/8",
удлиненная форма, 9 предметов
Принадлежности Zyklor, 3/8"



Содержимое:



8790 HMB Deep

05004530001	1 x 8 x 64 mm
05004532001	1 x 10 x 64 mm
05004534001	1 x 12 x 64 mm
05004535001	1 x 13 x 64 mm
05004537001	1 x 15 x 64 mm
05004538001	1 x 16 x 64 mm
05004539001	1 x 17 x 64 mm
05004540001	1 x 18 x 64 mm
05004541001	1 x 19 x 64 mm

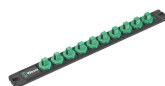

9601

05136421001	1 x 30 x 340 mm
-------------	-----------------

Насадки для инструмента с
ручным и машинным
приводом



Новые т.н. насадки для ручного и машинного применения, можно использовать как вручную, так и с машиной (но не с ударным инструментом). Один ассортимент для любых задач.

Удлиненная форма



Благодаря длинной форме головка добирается до крепежа даже при работе в ограниченном пространстве. Также можно работать с выступающими резьбовыми шпильками.

Передача усилий при
сохранении целостности
профиля



Шестигранный профиль служит для передачи больших усилий и воздействует на грани гайки или головки винта меньше, чем профиль в форме двойного шестигранника. Кроме того, трещотки с тонким механизмом зацепления благодаря малому углу возврата делают использование профиля с двойным шестигранником излишним даже при работе в ограниченном пространстве.

Накатка



Накатка в тыльной части для лучшего контакта с пальцами.

Магнитный держатель для головок В Деер 1, набор торцовых головок 3/8",
удлиненная форма, 9 предметов
Принадлежности Zyklor, 3/8"



Индикатор Take it easy



Индикатор Take it easy с цветовой кодировкой размера - для простого и легкого выбора нужного инструмента. Система определения размера инструментов для винтов с внутренним шестигранником (Г-образные ключи, торцевые головки Zyklor), винтов с шестигранной головкой и гаек (гаечные ключи Joker, головки Zyklor и головки Zyklor с фиксирующей функцией) и винтов TORX® (Г-образные ключи, торцевые головки Zyklor).

Механизм Twist to unlock
(повернуть-извлечь)



Механизм Twist to unlock магнитного держателя обеспечивает простое извлечение головок. Неизвлечённые головки надёжно фиксируются на своих местах.

С магнитом

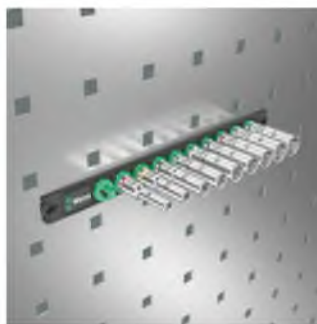

Магнитный держатель с помощью магнитов можно временно закрепить на стенке, полке или инструментальной тележке.

8767 B HF TORX® Отверточная головка Zyklor с приводом 3/8", с фиксирующей функцией, TX 10 x 35 mm
Принадлежности Zyklor, 3/8"



EAN:	4013288189097	Размеры:	102x44x22 mm
№ детали:	05003059001	Вес:	32 g
№ артикула:	8767 B HF	Страна происхождения:	CZ
		№ таможенного тарифа:	82079030

- Головка (без удара / non impact) для использования в ручном или машинном режиме
- Фиксирующая функция для надёжного удержания винта на инструменте
- Индикатор Take it easy: цветовая кодировка размера
- Накатка в тыльной части для лучшего контакта с пальцами.
- Хромованадиевая сталь, матовая хромированная поверхность

Отверточная головка с приводом 3/8" и фиксирующей функцией для особенно комфортной работы с минимальным риском потерять винт до начала завинчивания. Индикаторы инструментов "Take it easy" с цветовой маркировкой размера - для простого и быстрого отбора нужного инструмента.

8767 В HF TORX® Отверточная головка Zyklor с приводом 3/8", с фиксирующей функцией, TX 10 x 35 mm
Принадлежности Zyklor, 3/8"



Отверточные головки с фиксирующей функцией для винтов TORX®



Инструменты TORX® HF, разработанные специалистами Wera, отличаются улучшенной геометрией исходного профиля TORX®. За счет прижимной силы, возникающей в результате контактного давления между наконечником инструмента и профилем головки винта, винты TORX® по спецификации Asument Intellectual Properties надежно удерживаются на инструменте! Это особенно помогает при работе в труднодоступном месте, куда для поддержки винта не помещается вторая рука.

Индикатор Take it easy



Индикатор Take it easy с цветовой кодировкой размера - для простого и легкого выбора нужного инструмента. Система определения размера инструментов для винтов с внутренним шестигранником (Г-образные ключи, торцевые головки Zyklor), винтов с шестигранной головкой и гаек (гаечные ключи Joker, головки Zyklor и головки Zyklor с фиксирующей функцией) и винтов TORX® (Г-образные ключи, торцевые головки Zyklor).

Насадки для инструмента с ручным и машинным приводом



Новые т.н. насадки для ручного и машинного применения, можно использовать как вручную, так и с машиной (но не с ударным инструментом). Один ассортимент для любых задач.

8767 В HF TORX® Отверточная головка Zyklop с приводом 3/8", с фиксирующей функцией, TX 10 x 35 mm
Принадлежности Zyklop, 3/8"



Другие варианты таких изделий:



mm



mm



mm



mm

05003059001	TX 10	35,0	12,0	17,5	9,0
05003060001	TX 15	35,0	12,0	17,5	9,0
05003061001	TX 20	35,0	12,0	17,5	9,0
05003062001	TX 25	35,0	12,0	17,5	9,0
05003063001	TX 25	107,0	12,0	17,5	81,0
05003064001	TX 27	35,0	12,0	17,5	9,0
05003065001	TX 27	107,0	12,0	17,5	81,0
05003066001	TX 30	35,0	12,0	17,5	9,0
05003067001	TX 30	107,0	12,0	17,5	81,0
05003068001	TX 40	35,0	12,0	17,5	9,0
05003069001	TX 40	107,0	12,0	17,5	81,0
05003070001	TX 45	38,5	12,0	17,5	12,5
05003071001	TX 45	100,0	12,0	17,5	74,5
05003072001	TX 50	38,5	12,0	17,5	12,5
05003073001	TX 50	100,0	12,0	17,5	74,5

Belt B 3 TORX® HF Набор отверточных головок Zyklor TORX®, с фиксирующей функцией, 3/8", 9 предметов
Принадлежности Zyklor, 3/8"



EAN:	4013288194961	Размеры:	320x80x50 mm
№ детали:	05003972001	Вес:	470 g
№ артикула:	Belt B 3	Страна происхождения:	TW
		№ таможенного тарифа:	82042000

- Набор из 9 отвёрточных головок 3/8", на поясе из прочной материи
- Отвёрточные головки с преимуществами битов, изготовленных по технологии Wera
- Отвёрточные головки с фиксирующей функцией для винтов
- Поворотный механизм с лёгким ходом для надёжной фиксации и лёгкого извлечения торцевых головок
- Подходит для крепления на стене, полке, инструментальной тележке и системе Wera 2go

Пояс из прочной материи (пояс) с типичным дизайном Wera и 9 отвёрточных головок в компактном размещении. Поворотный механизм с лёгким ходом служит для надёжной фиксации и лёгкого извлечения головок. С идентификаторами инструментов "Take it easy" с цветовой кодировкой размера для простого и быстрого нахождения нужного инструмента. Включая карабин для крепления на ремне или сумке. Особенно короткие, стабильные отвёрточные головки с преимуществами битов, изготовленных по технологии Wera. Отвёрточные головки с фиксирующей функцией для особенно комфортной работы и минимальным риском потерять винт ещё до начала завинчивания. Задняя сторона на липучках и полоска на липучках для простого крепления, например, на стене, полке, инструментальной тележке и системе переноски инструментов Wera 2go.

Belt В 3 TORX® HF Набор отверточных головок Zyklor TORX®, с фиксирующей функцией, 3/8", 9 предметов
Принадлежности Zyklor, 3/8"



Содержимое:

	8767 В HF		Belt В 0/9	
	05003059001	1 x TX 10 x 35 mm		1 x 45 x 310 mm
	05003060001	1 x TX 15 x 35 mm		
	05003061001	1 x TX 20 x 35 mm		
	05003062001	1 x TX 25 x 35 mm		
	05003064001	1 x TX 27 x 35 mm		
	05003066001	1 x TX 30 x 35 mm		
	05003068001	1 x TX 40 x 35 mm		
	05003070001	1 x TX 45 x 38.5 mm		
05003072001	1 x TX 50 x 38.5 mm			
	К30	1 x 200 x 30 mm		

Пояс Wera



Кто бы мог подумать, что к хранению головок можно подойти по-другому и предложить стильный пояс, на котором торцевые головки надёжно крепятся и тем не менее легко снимаются.

Отверточные головки с фиксирующей функцией для винтов TORX®

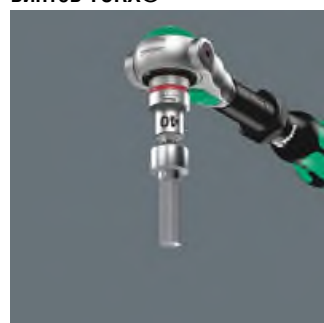

Инструменты TORX® HF, разработанные специалистами Wera, отличаются улучшенной геометрией исходного профиля TORX®. За счет прижимной силы, возникающей в результате контактного давления между наконечником инструмента и профилем головки винта, винты TORX® по спецификации Acument Intellectual Properties надёжно удерживаются на инструменте! Это особенно помогает при работе в труднодоступном месте, куда для поддержки винта не помещается вторая рука.

Насадки для инструмента с ручным и машинным приводом



Новые т.н. насадки для ручного и машинного применения, можно использовать как ручную, так и с машиной (но не с ударным инструментом). Один ассортимент для любых задач.

Индикатор Take it easy



Индикатор Take it easy с цветовой кодировкой размера - для простого и легкого выбора нужного инструмента. Система определения размера инструментов для винтов с внутренним шестигранником (Г-образные ключи, торцевые головки Zyklor), винтов с шестигранной головкой и гаек (гаечные ключи Joker, головки Zyklor и головки Zyklor с фиксирующей функцией) и винтов TORX® (Г-образные ключи, торцевые головки Zyklor).

Belt В 3 TORX® HF Набор отверточных головок Zyklor TORX®, с фиксирующей функцией, 3/8", 9 предметов
Принадлежности Zyklor, 3/8"



Надежная посадка и легкое извлечение



Новый зажим с легкопроворачиваемым механизмом позволяет как надежно закрепить инструмент без защелкивания, так и просто извлечь его.

Практичная полоска на липучках



Матерчатый пояс может крепиться задней стороной на липучках и полосками на липучках, например, на стене, полке, инструментальной тележке и на системе переноски инструментов Wera 2go.

С карабином



Пояс из прочной материи (пояс) с помощью карабина может крепиться на темляке ремня или сумке.

8767 В TORX® HF 1 Набор отверточных головок Zyklop TORX®, с фиксирующей функцией, привод 3/8", 6 предметов
Принадлежности Zyklop, 3/8"



EAN:	4013288195074	Размеры:	155x130x50 mm
№ детали:	05003185001	Вес:	513 g
№ артикула:	8767 В HF 1	Страна происхождения:	CZ
		№ таможенного тарифа:	82079030



- Отверточные головки с фиксирующей функцией для винтов TORX®
- Фиксирующая функция для надёжного удержания винта на инструменте
- Индикатор Take it easy: цветовая кодировка размера
- Накатка в тыльной части головки для лучшего контакта с пальцами
- Хромованадиевая сталь, матовая хромированная поверхность

Отверточная головка с приводом 3/8" и фиксирующей функцией для особенно комфортной работы с минимальным риском потерять винт до начала завинчивания. Индикаторы инструментов "Take it easy" с цветовой маркировкой размера - для простого и быстрого отбора нужного инструмента.

8767 В TORX® HF 1 Набор отверточных головок Zyklop TORX®, с фиксирующей функцией, привод 3/8", 6 предметов
Принадлежности Zyklop, 3/8"



Содержимое:

	8767 В HF		K120	
	05003063001	1 x TX 25 x 107 mm		1 x 120 x 50 mm
	05003065001	1 x TX 27 x 107 mm		
	05003067001	1 x TX 30 x 107 mm		
	05003069001	1 x TX 40 x 107 mm		
	05003071001	1 x TX 45 x 100 mm		
05003073001	1 x TX 50 x 100 mm			

Отверточные головки с фиксирующей функцией для винтов TORX®



Инструменты TORX® HF, разработанные специалистами Wera, отличаются улучшенной геометрией исходного профиля TORX®. За счет прижимной силы, возникающей в результате контактного давления между наконечником инструмента и профилем головки винта, винты TORX® по спецификации Acument Intellectual Properties надежно удерживаются на инструменте! Это особенно помогает при работе в труднодоступном месте, куда для поддержки винта не помещается вторая рука.

Индикатор Take it easy



Индикатор Take it easy с цветовой кодировкой размера - для простого и легкого выбора нужного инструмента. Система определения размера инструментов для винтов с внутренним шестигранником (Г-образные ключи, торцевые головки Zyklop), винтов с шестигранной головкой и гаек (гаечные ключи Joker, головки Zyklop и головки Zyklop с фиксирующей функцией) и винтов TORX® (Г-образные ключи, торцевые головки Zyklop).

Насадки для инструмента с ручным и машинным приводом



Новые т.н. насадки для ручного и машинного применения, можно использовать как вручную, так и с машиной (но не с ударным инструментом). Один ассортимент для любых задач.

8740 B HF Отверточная головка Zyklop с приводом 3/8", с фиксирующей функцией, 3 x 35 mm
Принадлежности Zyklop, 3/8"



EAN:	4013288188557	Размеры:	102x44x20 mm
№ детали:	05003030001	Вес:	32 g
№ артикула:	8740 B HF	Страна происхождения:	CZ
		№ таможенного тарифа:	82079030

- Головка (без удара / non impact) для использования в ручном или машинном режиме
- Фиксирующая функция для надёжного удержания винта на инструменте
- Индикатор Take it easy: цветовая кодировка размера
- Накатка в тыльной части для лучшего контакта с пальцами.
- Хромованадиевая сталь, матовая хромированная поверхность

Отверточная головка с приводом 3/8" и фиксирующей функцией для особенно комфортной работы с минимальным риском потерять винт до начала завинчивания. Индикаторы инструментов "Take it easy" с цветовой маркировкой размера - для простого и быстрого отбора нужного инструмента.

8740 В HF Отверточная головка Zyklop с приводом 3/8", с фиксирующей функцией, 3 x 35 mm
Принадлежности Zyklop, 3/8"



Отверточные головки с фиксирующей функцией для винтов с внутренним шестигранником



Поддержка винта с внутренним шестигранником на отверточной головке обеспечивается с помощью шарикового фиксатора насадки. Это особенно помогает при работе в труднодоступном месте, куда для удержания винта не помещается вторая рука.

Hex-Plus



Проблема винтов с внутренним шестигранником состоит в том, что опорные поверхности, передающие усилие с отвертки на винт, очень узкие. Поэтому головка винта может разрушаться. Отвертка с профилем Hex-Plus имеет довольно большую опорную поверхность, которая препятствует этому! Полезно знать: инструменты Hex-Plus подойдут к любому стандартному винту с внутренним шестигранником.

Индикатор Take it easy



Индикатор Take it easy с цветовой кодировкой размера - для простого и легкого выбора нужного инструмента. Система определения размера инструментов для винтов с внутренним шестигранником (Г-образные ключи, торцевые головки Zyklop), винтов с шестигранной головкой и гаек (гаечные ключи Joker, головки Zyklop и головки Zyklop с фиксирующей функцией) и винтов TORX® (Г-образные ключи, торцевые головки Zyklop).

Насадки для инструмента с ручным и машинным приводом









Новые т.н. насадки для ручного и машинного применения, можно использовать как вручную, так и с машиной (но не с ударным инструментом). Один ассортимент для любых задач.

8740 В HF Отверточная головка Zyklor с приводом 3/8", с фиксирующей функцией, 3 x 35 mm
Принадлежности Zyklor, 3/8"



Другие варианты таких изделий:

						
	mm	inch	mm	mm	mm	mm
05003030001	3,0		35,0	12,0	17,5	9,0
05003031001	4,0		35,0	12,0	17,5	9,0
05003032001	4,0		107,0	12,0	17,5	81,0
05003033001	5,0		35,0	12,0	17,5	9,0
05003034001	5,0		107,0	12,0	17,5	81,0
05003035001	6,0		35,0	12,0	17,5	9,0
05003036001	6,0		107,0	12,0	17,5	81,0
05003037001	7,0		38,5	12,0	17,5	12,5
05003038001	7,0		100,0	12,0	17,5	74,5
05003039001	8,0		38,5	12,0	17,5	12,5
05003040001	8,0		100,0	12,0	17,5	74,5
05003041001	9,0		38,5	12,0	17,5	12,5
05003042001	9,0		100,0	12,0	17,5	74,5
05003043001	10,0		38,5	12,0	17,5	12,5
05003044001	10,0		100,0	12,0	17,5	74,5
05003080001		1/8"	35,0	12,0	17,5	9,0
05003081001		1/8"	107,0	12,0	17,5	81,0
05003082001		9/64"	35,0	12,0	17,5	9,0
05003083001		5/32"	35,0	12,0	17,5	9,0
05003084001		5/32"	107,0	12,0	17,5	81,0
05003085001		3/16"	35,0	12,0	17,5	9,0
05003087001		7/32"	35,0	12,0	17,5	9,0
05003086001		3/16"	107,0	12,0	17,5	81,0
05003088001		7/32"	107,0	12,0	17,5	81,0
05003089001		1/4"	35,0	12,0	17,5	9,0
05003090001		1/4"	107,0	12,0	17,5	81,0
05003091001		5/16"	38,5	12,0	17,5	12,5
05003092001		5/16"	100,0	12,0	17,5	74,5
05003093001		3/8"	38,5	12,0	17,5	12,5
05003094001		3/8"	100,0	12,0	17,5	74,5

Belt B 2 Набор отверточных головок Zyklor, для внутреннего шестигранника, с фиксирующей функцией, 3/8", 8 предметов
Принадлежности Zyklor, 3/8"



EAN: 4013288194954
№ детали: 05003971001
№ артикула: Belt B 2

Размеры: 320x80x50 mm
Вес: 470 g
Страна происхождения: TW
№ таможенного тарифа: 82042000

- Набор из 8 отвёрточных головок 3/8", на поясе из прочной материи
- Отвёрточные головки с преимуществами битов, изготовленных по технологии Wera
- Отвёрточные головки с фиксирующей функцией для винтов
- Поворотный механизм с лёгким ходом для надёжной фиксации и лёгкого извлечения торцевых головок
- Подходит для крепления на стене, полке, инструментальной тележке и системе Wera 2go

Пояс из прочной материи (пояс) с типичным дизайном Wera и 8 отвёрточных головок в компактном размещении. Поворотный механизм с лёгким ходом служит для надёжной фиксации и лёгкого извлечения головок. С идентификаторами инструментов "Take it easy" с цветовой кодировкой размера для простого и быстрого нахождения нужного инструмента. Включая карабин для крепления на темляке ремня или сумке. Особенно короткие, стабильные отвёрточные головки с преимуществами битов, изготовленных по технологии Wera. Отвёрточные головки с фиксирующей функцией для особенно комфортной работы и минимальным риском потерять винт ещё до начала закручивания. Задняя сторона на липучках и полоска на липучках для простого крепления, например, на стене, полке, инструментальной тележке и системе переноски инструментов Wera 2go.



Belt В 2 Набор отверточных головок Zyklor, для внутреннего шестигранника, с фиксирующей функцией, 3/8", 8 предметов
Принадлежности Zyklor, 3/8"



Содержимое:

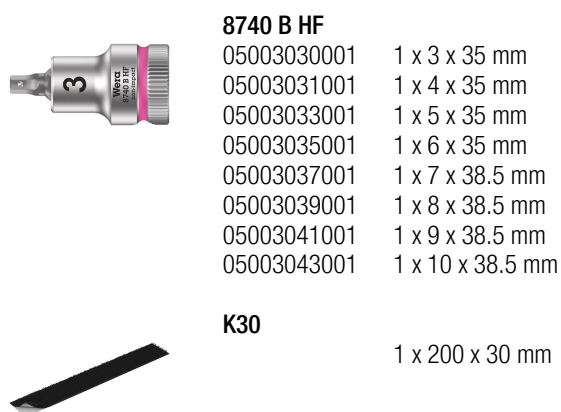

8740 В HF
 05003030001 1 x 3 x 35 mm
 05003031001 1 x 4 x 35 mm
 05003033001 1 x 5 x 35 mm
 05003035001 1 x 6 x 35 mm
 05003037001 1 x 7 x 38.5 mm
 05003039001 1 x 8 x 38.5 mm
 05003041001 1 x 9 x 38.5 mm
 05003043001 1 x 10 x 38.5 mm

K30
 1 x 200 x 30 mm



Belt В 0/8
 1 x 45 x 275 mm

Пояс Wera



Кто бы мог подумать, что к хранению головок можно подойти по-другому и предложить стильный пояс, на котором торцевые головки надёжно крепятся и тем не менее легко снимаются.

Отверточные головки с фиксирующей функцией для винтов с внутренним шестигранником

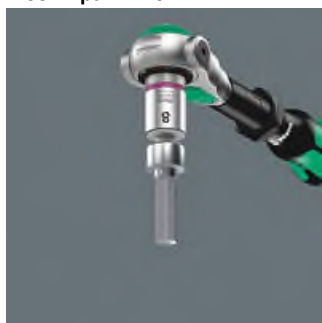

Поддержка винта с внутренним шестигранником на отверточной головке обеспечивается с помощью шарикового фиксатора насадки. Это особенно помогает при работе в труднодоступном месте, куда для удержания винта не помещается вторая рука.

Насадки для инструмента с ручным и машинным приводом



Новые т.н. насадки для ручного и машинного применения, можно использовать как вручную, так и с машиной (но не с ударным инструментом). Один ассортимент для любых задач.

Индикатор Take it easy



Индикатор Take it easy с цветовой кодировкой размера - для простого и легкого выбора нужного инструмента. Система определения размера инструментов для винтов с внутренним шестигранником (Г-образные ключи, торцевые головки Zyklor), винтов с шестигранной головкой и гаек (гаечные ключи Joker, головки Zyklor и головки Zyklor с фиксирующей функцией) и винтов TORX® (Г-образные ключи, торцевые головки Zyklor).

Belt В 2 Набор отверточных головок Zyklor, для внутреннего шестигранника, с фиксирующей функцией, 3/8", 8 предметов
Принадлежности Zyklor, 3/8"



Надежная посадка и легкое извлечение



Новый зажим с легкопроворачиваемым механизмом позволяет как надежно закрепить инструмент без защелкивания, так и просто извлечь его.

Практичная полоска на липучках



Матерчатый пояс может крепиться задней стороной на липучках и полосками на липучках, например, на стене, полке, инструментальной тележке и на системе переноски инструментов Wera 2go.

С карабином



Пояс из прочной материи (пояс) с помощью карабина может крепиться на темляке ремня или сумке.

8740 В HF 1 Набор отверточных головок Zyklor, для внутреннего шестигранника, с фиксирующей функцией, привод 3/8", 7 предметов
Принадлежности Zyklor, 3/8"



EAN: 4013288195050

№ детали: 05003180001

№ артикула: 8740 В HF 1

Размеры: 155x135x48 mm

Вес: 669 g

Страна CZ

происхождения:

№ таможенного 82079030

тарифа:



- Отверточные головки с фиксирующей функцией для винтов с внутренним шестигранником
- Фиксирующая функция для надёжного удержания винта на инструменте
- Индикатор Take it easy: цветовая кодировка размера
- Накатка в тыльной части для лучшего контакта с пальцами.
- Хромованадиевая сталь, матовая хромированная поверхность

Отверточная головка с приводом 3/8" и фиксирующей функцией для особенно комфортной работы с минимальным риском потерять винт до начала завинчивания. Индикаторы инструментов "Take it easy" с цветовой маркировкой размера - для простого и быстрого отбора нужного инструмента.

8740 В HF 1 Набор отверточных головок Zyklor, для внутреннего шестигранника, с фиксирующей функцией, привод 3/8", 7 предметов
Принадлежности Zyklor, 3/8"



Содержимое:

	8740 В HF		K120	
	05003032001	1 x 4 x 107 mm		1 x 120 x 50 mm
	05003034001	1 x 5 x 107 mm		
	05003036001	1 x 6 x 107 mm		
	05003038001	1 x 7 x 100 mm		
	05003040001	1 x 8 x 100 mm		
	05003042001	1 x 9 x 100 mm		
05003044001	1 x 10 x 100 mm			

Отверточные головки с фиксирующей функцией для винтов с внутренним шестигранником



Поддержка винта с внутренним шестигранником на отверточной головке обеспечивается с помощью шарикового фиксатора насадки. Это особенно помогает при работе в труднодоступном месте, куда для удержания винта не помещается вторая рука.

Принадлежности Zyklor



Мы не хотели останавливаться только на улучшении трещоток, поэтому так же активно взялись за принадлежности для трещоток. В итоге наши клиенты могут получить удлинители с муфтой свободного хода и системой Flexible-Lock для уверенного и быстрого завинчивания. Мы полностью изменили концепцию насадок. Нам хотелось исключить для клиента выбор между двумя разными сериями насадок - для использования в ручном и машинном режиме. И ещё: мы хотели кардинально облегчить процесс определения нужного размера насадки. Мы также решали для себя техническую задачу: как с отверток и битов распространить фиксирующую функцию на насадки для трещоток. И это у нас получилось.

Насадки для инструмента с ручным и машинным приводом



Новые т.н. насадки для ручного и машинного применения, можно использовать как ручную, так и с машиной (но не с ударным инструментом). Один ассортимент для любых задач.

8740 B HF Imperial 1 Набор отверточных головок Zyklor, для внутреннего шестигранника, с фиксирующей функцией, привод 3/8", 7 предметов
Принадлежности Zyklor, 3/8"



EAN: 4013288195067
№ детали: 05003181001
№ артикула: 8740 B HF Imperial 1

Размеры: 150x130x45 mm
Вес: 570 g
Страна происхождения: CZ
№ таможенного тарифа: 82079030



- Отверточные головки с фиксирующей функцией для винтов с внутренним шестигранником
- Фиксирующая функция для надёжного удержания винта на инструменте
- Индикатор Take it easy: цветовая кодировка размера
- Накатка в тыльной части для лучшего контакта с пальцами.
- Хромованадиевая сталь, матовая хромированная поверхность

Отверточная головка с приводом 3/8" и фиксирующей функцией для особенно комфортной работы с минимальным риском потерять винт до начала завинчивания. Индикаторы инструментов "Take it easy" с цветовой маркировкой размера - для простого и быстрого отбора нужного инструмента.

8740 В HF Imperial 1 Набор отверточных головок Zyklor, для внутреннего шестигранника, с фиксирующей функцией, привод 3/8", 7 предметов
Принадлежности Zyklor, 3/8"



Содержимое:

	8740 В HF		K120	
	05003081001	1 x 1/8" x 107 mm		1 x 120 x 50 mm
	05003084001	1 x 5/32" x 107 mm		
	05003086001	1 x 3/16" x 107 mm		
	05003088001	1 x 7/32" x 107 mm		
	05003090001	1 x 1/4" x 107 mm		
	05003092001	1 x 5/16" x 100 mm		
05003094001	1 x 3/8" x 100 mm			

Отверточные головки с фиксирующей функцией для винтов с внутренним шестигранником



Поддержка винта с внутренним шестигранником на отверточной головке обеспечивается с помощью шарикового фиксатора насадки. Это особенно помогает при работе в труднодоступном месте, куда для удержания винта не помещается вторая рука.

Индикатор Take it easy



Индикатор Take it easy с цветовой кодировкой размера - для простого и легкого выбора нужного инструмента. Система определения размера инструментов для винтов с внутренним шестигранником (Г-образные ключи, торцевые головки Zyklor), винтов с шестигранной головкой и гаек (гаечные ключи Joker, головки Zyklor и головки Zyklor с фиксирующей функцией) и винтов TORX® (Г-образные ключи, торцевые головки Zyklor).

Насадки для инструмента с ручным и машинным приводом



Новые т.н. насадки для ручного и машинного применения, можно использовать как ручную, так и с машиной (но не с ударным инструментом). Один ассортимент для любых задач.

Belt B Imperial 1 Набор отверточных головок Zyklor, для внутреннего шестигранника, с фиксирующей функцией, 3/8", 8 предметов
Принадлежности Zyklor, 3/8"



EAN: 4013288194985
№ детали: 05003974001
№ артикула: Belt B Imperial 1

Размеры: 320x80x50 mm
Вес: 440 g
Страна происхождения: TW
№ таможенного тарифа: 82042000

- Набор из 8 отвёрточных головок 3/8", на поясе из прочной материи
- Отвёрточные головки с преимуществами битов, изготовленных по технологии Wera
- Отвёрточные головки с фиксирующей функцией для винтов
- Поворотный механизм с лёгким ходом для надёжной фиксации и лёгкого извлечения торцевых головок
- Подходит для крепления на стене, полке, инструментальной тележке и системе Wera 2go



Пояс из прочной материи (пояс) с типичным дизайном Wera и 8 отвёрточных головок в компактном размещении. Поворотный механизм с лёгким ходом служит для надёжной фиксации и лёгкого извлечения головок. С идентификаторами инструментов "Take it easy" с цветовой кодировкой размера для простого и быстрого нахождения нужного инструмента. Включая карабин для крепления на темляке ремня или сумке. Особенно короткие, стабильные отвёрточные головки с преимуществами битов, изготовленных по технологии Wera. Отвёрточные головки с фиксирующей функцией для особенно комфортной работы и минимальным риском потерять винт ещё до начала закручивания. Задняя сторона на липучках и полоска на липучках для простого крепления, например, на стене, полке, инструментальной тележке и системе переноски инструментов Wera 2go.



Belt V Imperial 1 Набор отверточных головок Zyklor, для внутреннего шестигранника, с фиксирующей функцией, 3/8", 8 предметов
Принадлежности Zyklor, 3/8"



Содержимое:

	8740 В HF		Belt B 0/8	
	05003080001	1 x 1/8" x 35 mm		1 x 45 x 275 mm
	05003082001	1 x 9/64" x 35 mm		
	05003083001	1 x 5/32" x 35 mm		
	05003085001	1 x 3/16" x 35 mm		
	05003087001	1 x 7/32" x 35 mm		
	05003089001	1 x 1/4" x 35 mm		
	05003091001	1 x 5/16" x 38.5 mm		
05003093001	1 x 3/8" x 38.5 mm			
	K30	1 x 200 x 30 mm		

Пояс Wera



Кто бы мог подумать, что к хранению головок можно подойти по-другому и предложить стильный пояс, на котором торцевые головки надёжно крепятся и тем не менее легко снимаются.

Отверточные головки с фиксирующей функцией для винтов с внутренним шестигранником

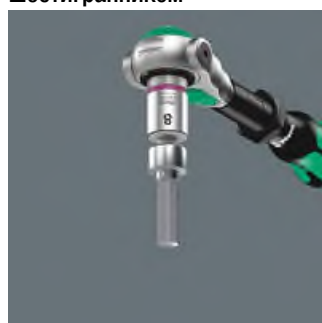

Поддержка винта с внутренним шестигранником на отверточной головке обеспечивается с помощью шарикового фиксатора насадки. Это особенно помогает при работе в труднодоступном месте, куда для удержания винта не помещается вторая рука.

Насадки для инструмента с ручным и машинным приводом

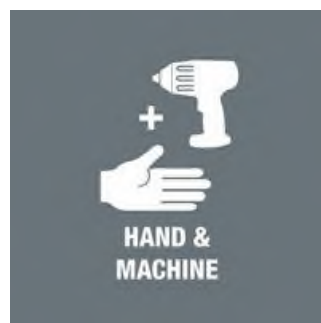

Новые т.н. насадки для ручного и машинного применения, можно использовать как вручную, так и с машиной (но не с ударным инструментом). Один ассортимент для любых задач.

Индикатор Take it easy



Индикатор Take it easy с цветовой кодировкой размера - для простого и легкого выбора нужного инструмента. Система определения размера инструментов для винтов с внутренним шестигранником (Г-образные ключи, торцевые головки Zyklor), винтов с шестигранной головкой и гаек (гаечные ключи Joker, головки Zyklor и головки Zyklor с фиксирующей функцией) и винтов TORX® (Г-образные ключи, торцевые головки Zyklor).

Belt B Imperial 1 Набор отверточных головок Zyklor, для внутреннего шестигранника, с фиксирующей функцией, 3/8", 8 предметов
Принадлежности Zyklor, 3/8"



Надежная посадка и легкое извлечение



Новый зажим с легкопроворачиваемым механизмом позволяет как надежно закрепить инструмент без защелкивания, так и просто извлечь его.

Практичная полоска на липучках



Матерчатый пояс может крепиться задней стороной на липучках и полосками на липучках, например, на стене, полке, инструментальной тележке и на системе переноски инструментов Wera 2go.

С карабином



Пояс из прочной материи (пояс) с помощью карабина может крепиться на темляке ремня или сумке.

Магнитный держатель для головок B Imperial 1 Zyklor, набор торцевых головок
3/8", дюймовых, 9 предметов
Принадлежности Zyklor, 3/8"



EAN:	4013288223258	Размеры:	350x90x35 mm
№ детали:	05005450001	Вес:	605 g
№ артикула:	Socket Rail B Imperial 1	Страна происхождения:	TW
		№ таможенного тарифа:	82042000

- Набор из 9 головок на магнитном держателе для головок 3/8"
- Магнитный держатель, на котором головки надёжно фиксируются на своих местах и всё же легко извлекаются (повернуть - извлечь), для временного размещения на стенке, полке или инструментальной тележке
- Поворотный механизм с лёгким ходом для надёжной фиксации и лёгкого извлечения торцевых головок
- Индикатор Take it easy: цветовая кодировка размера
- Для использования в ручном и машинном режимах (без удара / non impact)

Магнитный держатель для головок, включая 9 торцевых головок для ручного и машинного режима, неударного действия, 3/8". Зажим с легкопроворачиваемым механизмом служит для надёжной фиксации и простого извлечения головок. Индикатор Take it easy с цветовой кодировкой размера - для простого и быстрого выбора нужного инструмента. Магнитный держатель можно временно закрепить на металлической поверхности, а благодаря функции Twist to unlock головки надёжно фиксируются на своих местах и легко извлекаются.

Магнитный держатель для головок В Imperial 1 Zyklor, набор торцевых головок 3/8", дюймовых, 9 предметов
Принадлежности Zyklor, 3/8"



Содержимое:



8790 HMB	
05003569001	1 x 1/4" x 29 mm
05003570001	1 x 5/16" x 29 mm
05003571001	1 x 11/32" x 29 mm
05003572001	1 x 3/8" x 29 mm
05003573001	1 x 7/16" x 29 mm
05003574001	1 x 1/2" x 29 mm
05003575001	1 x 9/16" x 29 mm
05003576001	1 x 5/8" x 30 mm
05003578001	1 x 3/4" x 30 mm

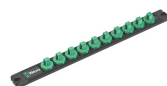

9601	
05136421001	1 x 30 x 340 mm

Насадки для инструмента с ручным и машинным приводом



Новые т.н. насадки для ручного и машинного применения, можно использовать как вручную, так и с машиной (но не с ударным инструментом). Один ассортимент для любых задач.

Накатка



Накатка в тыльной части для лучшего контакта с пальцами.

Индикатор Take it easy



Индикатор Take it easy с цветовой кодировкой размера - для простого и легкого выбора нужного инструмента. Система определения размера инструментов для винтов с внутренним шестигранником (Г-образные ключи, торцевые головки Zyklor), винтов с шестигранной головкой и гаек (гаечные ключи Joker, головки Zyklor и головки Zyklor с фиксирующей функцией) и винтов TORX® (Г-образные ключи, торцевые головки Zyklor).

Механизм Twist to unlock (повернуть-извлечь)



Механизм Twist to unlock магнитного держателя обеспечивает простое извлечение головок. Неизвлечённые головки надёжно фиксируются на своих местах.

Магнитный держатель для головок В Imperial 1 Zyklor, набор торцевых головок
3/8", дюймовых, 9 предметов
Принадлежности Zyklor, 3/8"



С магнитом



Магнитный держатель с помощью магнитов можно временно закрепить на стенке, полке или инструментальной тележке.

Набор для велосипедиста 8, 7 предметов

Принадлежности Zyklop, 3/8"



EAN: 4013288220622

№ детали: 05004176001

№ артикула: Bicycle Set 8

Размеры: 150x135x40 mm

Вес: 580 g

Страна CZ

происхождения:

№ таможенного тарифа: 82079030

- Отвёрточные головки для самых распространённых винтов TORX® и Hex
- Длинные отвёрточные головки с особо вытянутой рабочей частью цилиндрической формы для расположенного в глубоких отверстиях крепежа (например, подшипника педали или крепления вилки)
- С вытянутой рабочей частью длиной 30 мм
- Индикатор Take it easy: цветовая кодировка размера
- Накатка в тыльной части головки для лучшего контакта с пальцами

Набор из 7 отвёрточных головок 3/8" для типичных работ на велосипеде. Отвёрточные головки с особо вытянутой рабочей частью длиной 30 мм для лучшего доступа в ограниченном пространстве. Накатка улучшает контакт с рукой, исключая соскальзывание. Идентификатор инструментов Take it easy: цветовая кодировка размера - для простого и быстрого отбора нужного инструмента.

Набор для велосипедиста 8, 7 предметов

Принадлежности Zyklop, 3/8"



Содержимое:

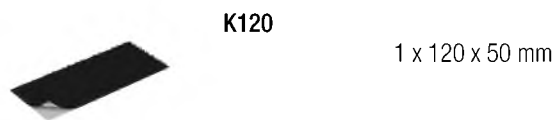
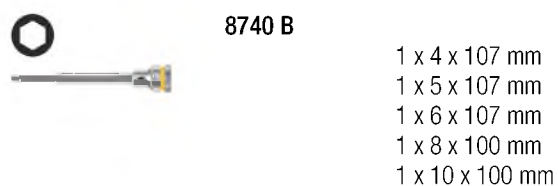
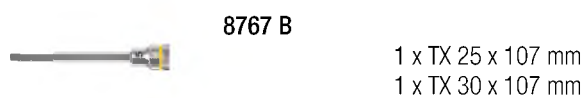

Какие мягкие футляры можно без дополнительных манипуляций прикрепить к системе Wera 2go?



такой символ на упаковке означает, что сумки для инструментов или мягкие футляры снабжены зоной на липучках, которая подходит для прикрепления к компонентам системы Wera 2go.

8000 B-R Ремкомплект для трещоточной головки Zyklor, 3/8", 3/8"

Принадлежности Zyklor, 3/8"

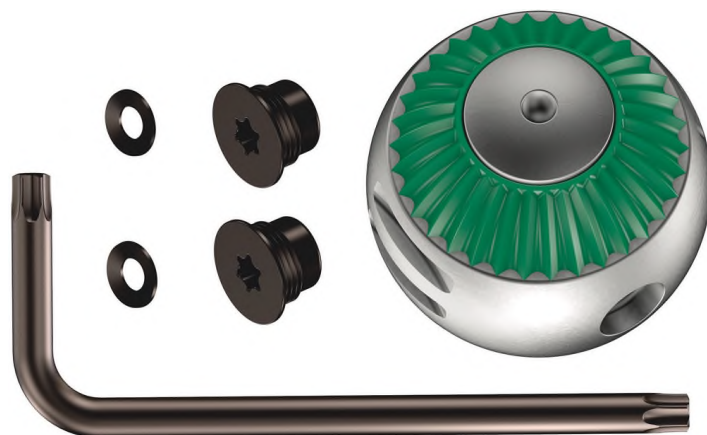

EAN:	4013288169129	Размеры:	145x80x30 mm
№ детали:	05003597001	Вес:	115 g
№ артикула:	8000 B-R	Страна происхождения:	CZ
		№ таможенного тарифа:	82041200

- Включая сменную трещоточную головку
- Включая необходимый для замены инструмент
- Включая запасные винты

Ремкомплект для замены механизма трещотки Zyklor Speed, 3/8". Включены новый трещоточный механизм и необходимые для замены инструменты и крепёж.

8000 B-R Ремкомплект для трещоточной головки Zyklor, 3/8", 3/8"

Принадлежности Zyklor, 3/8"



Другие варианты таких изделий:



inch

05003597001

3/8"

Belt B (матерчатый), на 9 инструментов, неуккомплектованный

Принадлежности Zyklor, 3/8"



EAN:	4013288195012	Размеры:	450x120x25 mm
№ детали:	05003981001	Вес:	84 g
№ артикула:	Belt B, 9-teilig, unbestückt	Страна происхождения:	CN
		№ таможенного тарифа:	42029298

- Неуккомплектованный пояс на 9 торцовых /отвёрточных головок
- С карабином
- Поворотный механизм с лёгким ходом для надёжной фиксации и лёгкого извлечения торцевых головок
- Подходит для крепления на стене, полке, инструментальной тележке и системе Wera 2go

Пояс из прочной материи (пояс) с типичным дизайном Wera для крепления 9 головок (3/8") в компактном размещении. Поворотный механизм с лёгким ходом служит для надёжной фиксации и лёгкого извлечения головок. Включая карабин для крепления на ремне или сумке. Задняя сторона на липучках и полоска на липучках для простого крепления, например, на стене, полке, инструментальной тележке и системе переноски инструментов Wera 2go.

Belt B (матерчатый), на 9 инструментов, неуккомплектованный

Принадлежности Zyklor, 3/8"



Содержимое:



Надежная посадка и легкое извлечение



Новый зажим с легкоповорачиваемым механизмом позволяет как надежно закрепить инструмент без защелкивания, так и просто извлечь его.

Практичная полоска на липучках



Матерчатый пояс может крепиться задней стороной на липучках и полосками на липучках, например, на стене, полке, инструментальной тележке и на системе переноски инструментов Wera 2go.

С карабином



Пояс из прочной материи (пояс) с помощью карабина может крепиться на темляке ремня или сумке.

Belt B (матерчатый), на 8 инструментов, неуккомплектованный

Принадлежности Zyklor, 3/8"



EAN:	4013288195005	Размеры:	450x120x25 mm
№ детали:	05003980001	Вес:	77 g
№ артикула:	Belt B, 8-teilig, unbestückt	Страна происхождения:	CN
		№ таможенного тарифа:	42029298

- Неуккомплектованный пояс на 8 торцовых /отвёрточных головок
- С карабином
- Поворотный механизм с лёгким ходом для надёжной фиксации и лёгкого извлечения торцевых головок
- Подходит для крепления на стене, полке, инструментальной тележке и системе Wera 2go

Пояс из прочной материи (пояс) с типичным дизайном Wera для крепления 8 головок (3/8") в компактном размещении. Поворотный механизм с лёгким ходом служит для надёжной фиксации и лёгкого извлечения головок. Включая карабин для крепления на ремне или сумке. Задняя сторона на липучках и полоска на липучках для простого крепления, например, на стене, полке, инструментальной тележке и системе переноски инструментов Wera 2go.

Belt В (матерчатый), на 8 инструментов, неуккомплектованный

Принадлежности Zyklor, 3/8"



Содержимое:



Надежная посадка и легкое извлечение



Новый зажим с легкоповорачиваемым механизмом позволяет как надежно закрепить инструмент без защелкивания, так и просто извлечь его.

Практичная полоска на липучках



Матерчатый пояс может крепиться задней стороной на липучках и полосками на липучках, например, на стене, полке, инструментальной тележке и на системе переноски инструментов Wera 2go.

С карабином



Пояс из прочной материи (пояс) с помощью карабина может крепиться на темляке ремня или сумке.

9601 Магнитный держатель для головок, 3/8", неукомплектованный, 30 x 340
mm
Принадлежности Zyklop, 3/8"

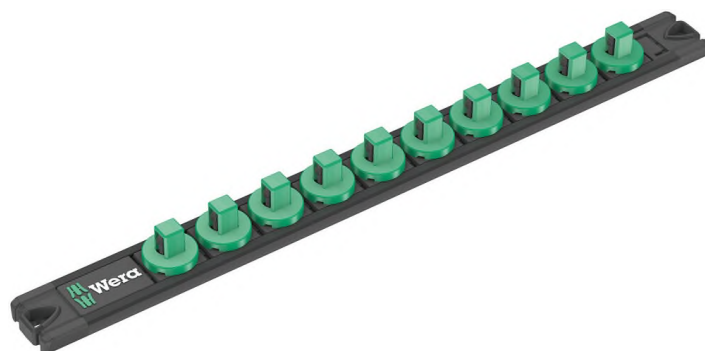

EAN:	4013288223333	Размеры:	340x30x26 mm
№ детали:	05136421001	Вес:	158 g
№ артикула:	9601	Страна происхождения:	CN
		№ таможенного тарифа:	39269097

- Магнитный держатель, на котором головки надёжно фиксируются на своих местах и всё же легко извлекаются (повернуть - извлечь), для временного размещения на стенке, полке или инструментальной тележке
- Поворотный механизм с лёгким ходом для надёжной фиксации и лёгкого извлечения торцевых головок
- Неукомплектован, рассчитан максимально на 10 головок 3/8"

1 магнитный держатель для головок, неукомплектованный. Для крепления до 10 торцевых и/или отвёрточных головок 3/8". Магнитный держатель можно временно разместить на металлической поверхности, а благодаря функции Twist to unlock головки надёжно фиксируются на своих местах и легко извлекаются.

9601 Магнитный держатель для головок, 3/8", некомплектованный, 30 x 340 mm

Принадлежности Zyklor, 3/8"



Механизм Twist to unlock
(повернуть-извлечь)



Механизм Twist to unlock магнитного держателя обеспечивает простое извлечение головок. Неизвлечённые головки надёжно фиксируются на своих местах.

С магнитом

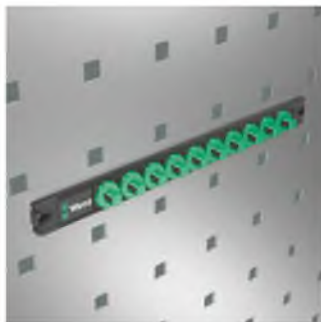

Магнитный держатель с помощью магнитов можно временно закрепить на стенке, полке или инструментальной тележке.

Другие варианты таких изделий:

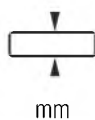

30,0

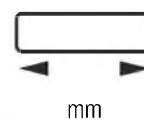

340,0

05136421001

05136421001	30,0	340,0
-------------	------	-------

9462 Мягкий футляр 8003 Zyklon B 29, 240 x 32 мм x 91 мм

Принадлежности Zyklon, 3/8"



EAN: 4013288221285
№ детали: 05136402001
№ артикула: 9462

Размеры: 240x95x50 mm
Вес: 235 g
Страна происхождения: CN
№ таможенного тарифа: 42029298

Добротный мягкий футляр для компактного хранения инструментов; идеально для работы на выезде, поскольку материал футляра имеет малый вес и высокую стабильность; для наборов с трещоткой 8100 SB Zyklon Metal Switch, 3/8"; некомплектованный.

9462 Мягкий футляр 8003 Zyklop B 29, 240 x 32 мм x 91 мм

Принадлежности Zyklop, 3/8"



Другие варианты таких изделий:

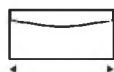

mm

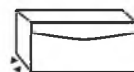

mm



mm

05136402001	240,0	32,0	91,0
-------------	-------	------	------

9461 Складная сумка "Набор для велосипедиста 8", некомплектованная

Принадлежности Zyklop, 3/8"



EAN:	4013288221254	Размеры:	140x120x35 mm
№ детали:	05136401001	Вес:	91 g
№ артикула:	9461	Страна происхождения:	CN
		№ таможенного тарифа:	42029298

- Рассчитано на хранение не более 8 (длинных) торцовых головок 3/8"
- Торцовые головки надёжно удерживаются в прочных резиновых петлях

Добротная складная сумка, для хранения до 8 (длинных) торцовых головок 3/8"

9461 Складная сумка "Набор для велосипедиста 8", некомплектованная

Принадлежности Zyklop, 3/8"



Другие варианты таких изделий:



05136401001

120

140



Трещотка WERA Zyklop Mini 3 003793

Описание

Трещотка Wera Zyklop Mini 3 для торцовых головок 1/4". Самое простое обращение с инструментом даже одной рукой в ограниченном пространстве. Тонкий механизм зацепления на 60 зубцов обеспечивает малый угол возврата всего 6° для точной работы. Рифлёный диск помогает быстро вращать винты, когда для работы трещоткой не хватает места. Простое переключение реверса. Эргономичная форма головки и рукояти трещотки.

- **Применение:** Для торцовых головок и переходников с квадратным приводом 1/4", с шариковым фиксатором
- **Исполнение:** штампованная стальная конструкция; механика трещотки с мелкими зубцами, небольшой угол возврата 6°; переключение с левого хода на правый и наоборот с помощью флажкового переключателя
- **Ручка:** ручка Kraftform с геометрией Kraftform имеет идеально выполненные поверхности прилегания; эргономичная ручка и головка трещотки.

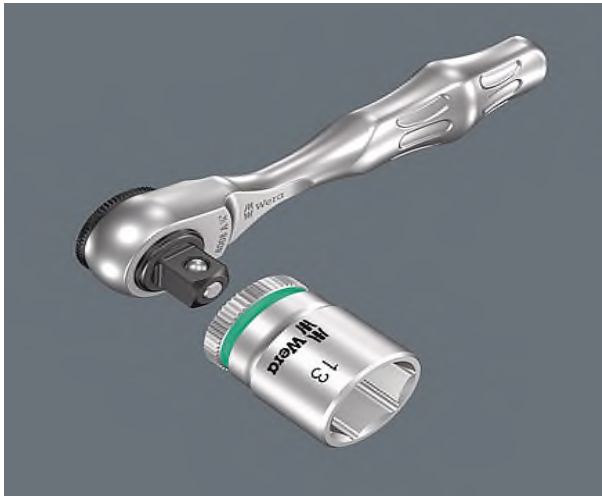

Трещотка Zyklop Mini 3

Трещотка Zyklop Mini 3 идеально подходит для работы в ограниченном пространстве. Тонкий механизм зацепления (60 зубцов) обеспечивает малый угол возврата всего 6°; Рифлёный диск помогает быстро вращать винты, даже когда для работы трещоткой не хватает места.



Трещотка Zyklop Mini 3

Zyklop Mini 3 выдерживает силу не менее 65 Нм, что значительно больше того значения, которое в обычных условиях может показать такой маленький инструмент.



Для быстрого вращения

Рифлёный диск для быстрого вращения.



Легкое переключение

Простое переключение реверса.

Характеристики

Вид Монтажный

Длина, мм 87

Наружный квадрат 1/4"

Bit-Check 10 Zyklop Mini BiTorsion 1, 10 предметов

Zyklop Mini 1



EAN: 4013288195951

№ детали: 05057418001

№ артикула: Bit-Check 10 Zyklop Mini
BiTorsion 1

Размеры: 127x76x25 mm

Вес: 160 g

Страна CZ

происхождения:
№ таможенного 82079030
тарифа:

- Ручка-трещотка для битов и закалённые до вязкой твёрдости биты 1/4"
- Идеально для работы в узком пространстве
- Индикатор Take it easy: цветовая кодировка размера
- В упаковке с рождественскими мотивами без фирменных логотипов

Много инструментов в компактном формате. Сортировка по профилю и размеру обеспечивает быстрый доступ к битам. Wera ручка-трещотка для битов. Штампованная цельнометаллическая конструкция. Тонкий механизм зацепления на 60 зубцов обеспечивает малый угол возврата 6° для точной работы. Простое переключение реверса. Эргономичная форма головки и рукояти трещотки.



Bit-Check 10 Zyklus Mini BiTorsion 1, 10 предметов

Zyklus Mini 1



Содержимое:



8001 A

1 x 1/4" x 87 mm



851/1 BTZ PH

05056420001 1 x PH 1 x 25 mm
05056422001 1 x PH 2 x 25 mm



855/1 BTZ PZ

05056720001 1 x PZ 1 x 25 mm
05056722001 1 x PZ 2 x 25 mm



867/1 TORX® BTZ

05066122001 1 x TX 15 x 25 mm
05066124001 1 x TX 20 x 25 mm
05066126001 1 x TX 25 x 25 mm



840/1 BTZ Hex-Plus

05056684001 1 x 4 x 25 mm
05056685001 1 x 5 x 25 mm

Zyklop Mini 1

Трещотки Zyklop Mini



Zyklop Mini



Трещотки Mini для любых труднодоступных мест работы.

Малый угол возврата



Тонкий механизм зацепления из 60 зубцов обеспечивает малый угол возврата 6° для точных работ.

Легкое переключение



Простое переключение реверса.

Для быстрого вращения



Zyklop Mini 1 может достичь высокой скорости работы. Для этого имеется ребристый диск, с помощью которого можно значительно ускорить завинчивание, поскольку сама ручка-трещотка для битов вступает в работу только при завершающей затяжке винта трещоткой.

Для работы в ограниченном пространстве



Небольшие по высоте габариты идеально подходят для использования инструмента в узком пространстве.

Такая маленькая трещотка может выдерживать большие нагрузки

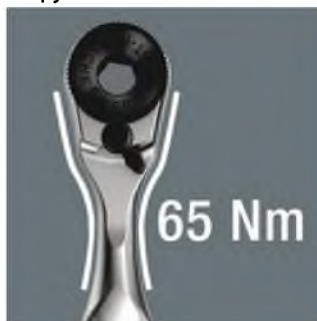

Zyklop Mini выдерживает силу не менее 65 Нм, что значительно больше того значения, которое в обычных условиях может показать такой маленький инструмент.

Биты BiTorsion



Биты BiTorsion относятся к абсолютному премиум-классу. С помощью мягкой зоны BiTorsion твердость тела снижена примерно на 20 % по сравнению с твердостью наконечника. Это позволяет в большинстве случаев избежать скручивания наконечника бита при наступающих пиках нагрузки, что в значительной степени продлевает срок службы бита.

Набор для велосипедиста 1, 14 предметов

Zyklop Mini 1



EAN: 4013288207623

№ детали: 05004170001

№ артикула: Bicycle Set 1

Размеры: 135x95x40 mm

Вес: 260 g

Страна CZ

происхождения:

№ таможенного 82079030

тарифа:

- Компактный набор из 14 отвёрточных инструментов для велосипеда, в т.ч. для использования на выезде
- Продуманная комплектация для самостоятельного ремонта и обслуживания
- Подбор инструментов для самых типичных профилей винтов, используемых в прогулочных, гоночных велосипедах и электробайках
- Прочная, компактная, мягкая сумка-скрутка, не повреждающая рабочие поверхности
- Набор с ручкой-трещоткой для битов, плюс удлинитель и две лопатки-монтажки с дополнительными функциями

Ремонтные мастерские и особенно велосипедисты любят возиться с велотехникой. Компания Wera, специалист по отвёрточным инструментам, выпустив набор для велосипедиста №1, предлагает инструменты, которые благодаря наличию компактной и дизайнерской сумки-скрутки очень удобны для перевозки и помогут в типичных ситуациях, связанных с велосипедом. В прочной сумке находятся трещотка Zyklop Mini 1 и 10 битов, воплощающих все преимущества технологий Wera и специально подобранных для работы с самыми типичными видами крепежа, используемого в велосипедах. С помощью пластиковой лопатки-монтажки, армированной стекловолокном, можно легко снять покрышку с обода, ничего не повредив.



Набор для велосипедиста 1, 14 предметов

Zyklop Mini 1



Содержимое:



8001 A

1 x 1/4" x 87 mm



3899/4/1

1 x 1/4" x 100 mm



851/1 Z PH

05072072001 1 x PH 2 x 25 mm



867/1 TORX®

05066488001 1 x TX 25 x 25 mm
05066485001 1 x TX 10 x 25 mm



840/1 Z Hex-Plus

05056310001 1 x 2.5 x 25 mm
05056305001 1 x 2 x 25 mm
05056315001 1 x 3 x 25 mm
05056320001 1 x 4 x 25 mm
05056325001 1 x 5 x 25 mm
05056330001 1 x 6 x 25 mm
05056335001 1 x 8 x 25 mm



9502

1 x 105 mm



9503

1 x 105 mm



K70

1 x 50 x 70 mm

Набор инструментов в дорогу



Набор для велосипедиста 13 включает инструменты для самых типичных профилей винтов, используемых в прогулочных, гоночных велосипедах и электробайках. Благодаря компактной складной сумке из материи набор можно брать с собой в велопоездку.

Для быстрого вращения



Zyklus Mini 1 может достичь высокой скорости работы. Для этого имеется ребристый диск, с помощью которого можно значительно ускорить завинчивание, поскольку сама ручка-трещотка для битов вступает в работу только при завершающей затяжке винта трещоткой.

Малый угол возврата



Тонкий механизм зацепления из 60 зубцов обеспечивает малый угол возврата 6° для точных работ.

Легкое переключение



Простое переключение реверса.

Для работы в ограниченном пространстве



Небольшие по высоте габариты идеально подходят для использования инструмента в узком пространстве.

Безопасно снять покрышку с обода



С помощью пластиковых лопаток-монтажников, армированных стекловолокном, можно безопасно снять покрышку с обода, ничего не повредив. Одной лопаткой отделить покрышку от обода, вставить в прорезь, а второй - снять покрышку с обода. Оба съёмника вкладываются один в другой, поэтому они не потеряются по отдельности.

Лопатка-монтажник 9502 с битодержателем



Посадочное гнездо под шестигранный хвостовик 1/4" в лопатке-монтажнике 9502 служит для работы с битами 1/4". Оно служит для выполнения простых завинчиваний крепежа.

Набор для велосипедиста 3, 41 предмет

Zyklop Mini 1

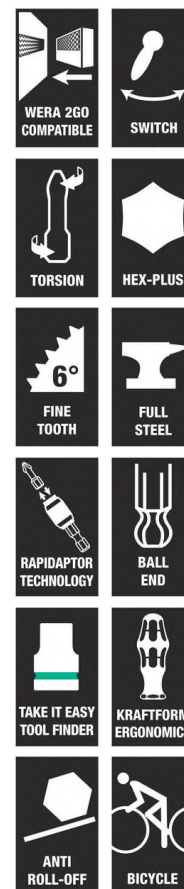
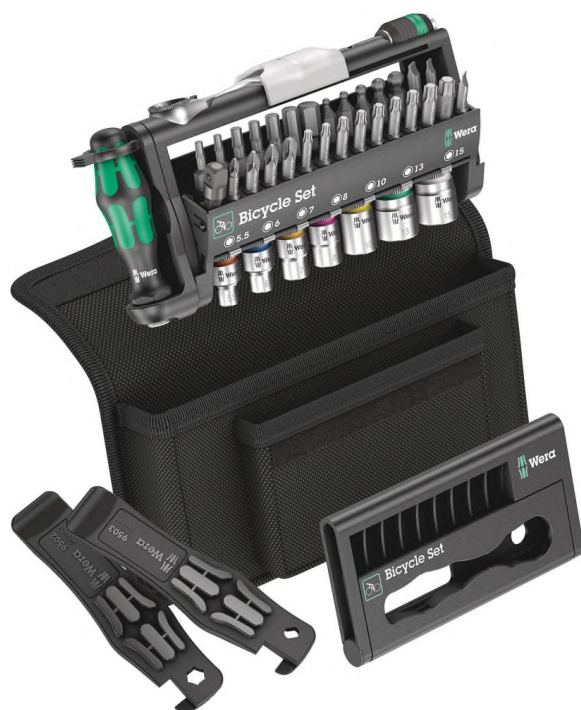

EAN: 4013288211248
№ детали: 05004172001
№ артикула: Bicycle Set 3

Размеры: 210x110x65 mm
Вес: 678 g
Страна происхождения: CZ
№ таможенного тарифа: 82079030

- Компактный набор из 41 отвёрточного инструмента для велосипеда, в т.ч. для использования на выезде
- Продуманная комплектация для самостоятельного ремонта и обслуживания
- Подбор инструментов для самых типичных профилей винтов, используемых в прогулочных, гоночных велосипедах и электробайках
- Индикатор Take it easy: цветовая кодировка размера
- Добротная, компактная, мягкая сумка, не повреждающая рабочие поверхности, имеет небольшой вес

Zyklop Mini 1

Набор инструментов для велосипедиста, включающий трещотку, биты, головки и ручку-держатель в компактном размещении. Отличный помощник для разных случаев работы с крепежом. Высококачественный держатель с ручкой Kraftform Plus для комфортной работы, не допускающей образование мозолей и волдырей. Твердые зоны для высокой скорости работы, мягкие зоны для передачи большого момента силы. Трещотка для битов гарантирует скорость в работе, когда из-за недостатка места нельзя проводить завинчивание в машинном режиме или с использованием привычных ручных инструментов. Быстрое переключение реверса с помощью флажкового переключателя. Быстрое вращение головки трещотки (большим пальцем) с помощью рифлёного диска. Простота работы даже одной рукой. Эргономичная головка и ручка трещотки: геометрия Kraftform с хорошо продуманной формой поверхности для плотного хвата рукой. Прямая фиксация бита без дополнительных креплений в головке трещотки обеспечивает минимальную рабочую высоту инструмента. Малый угол возврата 6° для точной работы. Добротная штампованная конструкция из стали. Выдерживает моменты затяжки выше 65 Нм. Битодержатель Rapidaptor с муфтой быстрого вращения: можно использовать в качестве удлинителя, для моментальной смены битов даже самого малого размера одной рукой без вспомогательного инструмента. Закалённые до вязкой твёрдости биты, для универсального применения. Торцовые головки для работы в ручном и машинном режимах почти не имеют ограничений в использовании. С идентификатором инструментов Take it easy: цветовая кодировка размера для простого и быстрого отбора нужного инструмента. Надёжный контакт при хвате даже маслянистыми руками. С канавкой под шариковый фиксатор. Для шестигранных винтов и гаек. Хромованадиевая сталь с матовым хромированным покрытием. С помощью пластиковой лопатки-монтажки, армированной стекловолокном, можно легко снять крышку с обода, ничего не повредив.

Набор для велосипедиста 3, 41 предмет

Zyklus Mini 1



Содержимое:



8001 A

1 x 1/4" x 87 mm



813

05051274001 1 x 1/4" x 78 mm



889/4/1 K

05052502001 1 x 1/4" x 50 mm



870/1

05136000001¹⁾ 1 x 1/4" x 25 mm



1) С шариковым фиксатором; для торцовых головок, используемых в ручном режиме



8790 HMA

05003504001 1 x 5.5 x 23 mm
 05003505001 1 x 6 x 23 mm
 05003506001 1 x 7 x 23 mm
 05003507001 1 x 8 x 23 mm
 05003509001 1 x 10 x 23 mm
 05003512001 1 x 13 x 23 mm
 05003499001 1 x 15 x 23 mm



851/1 TZ PH

05056505001 1 x PH 1 x 25 mm
 05056510001 2 x PH 2 x 25 mm
 05056525001 1 x PH 3 x 25 mm



867/1 TZ TORX®

05066305001 1 x TX 10 x 25 mm
 05066308001 1 x TX 15 x 25 mm
 05066310001 2 x TX 20 x 25 mm
 05066312001 2 x TX 25 x 25 mm
 05066313001 1 x TX 27 x 25 mm
 05066315001 1 x TX 30 x 25 mm
 05066320001 1 x TX 40 x 25 mm



800/1 TZ

05056203001 1 x 0.5 x 4 x 25 mm
 05056210001 1 x 0.6 x 4.5 x 25 mm
 05056225001 1 x 1 x 5.5 x 25 mm



840/1 Z Hex-Plus

05056305001 1 x 2 x 25 mm
 05056310001 1 x 2.5 x 25 mm



842/1 Z

05056350001 1 x 2.5 x 25 mm
 05056352001 1 x 3 x 25 mm



Набор для велосипедиста 3, 41 предмет

Zyklop Mini 1



05056315001 1 x 3 x 25 mm
05056320001 1 x 4 x 25 mm
05056325001 1 x 5 x 25 mm
05056330001 1 x 6 x 25 mm
05056335001 1 x 8 x 25 mm

05056354001 1 x 4 x 25 mm
05056356001 1 x 5 x 25 mm
05056358001 1 x 6 x 25 mm



9502

1 x 105 mm



9503

1 x 105 mm

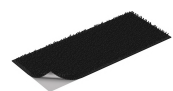

K120

1 x 120 x 50 mm

Набор для велосипедиста 14

Для быстрого вращения

Легкое переключение



Bicycle Set 3



Набор для велосипедиста 14 - практичный набор для самостоятельного проведения монтажных и ремонтных работ на прогулочных, гоночных велосипедах и электробайках. Полезное дополнение: в набор также включён некомплектованный футляр Bit-Check, который можно брать с собой в дорогу со своей подборкой инструментов. Уменьшаем вес в велопоездках.



Zyklop Mini 1 может достичь высокой скорости работы. Для этого имеется ребристый диск, с помощью которого можно значительно ускорить завинчивание, поскольку сама ручка-трещотка для битов вступает в работу только при завершающей затяжке винта трещоткой.



Простое переключение реверса.

Zyklop Mini 1

Насадки TZ



Насадки TZ - это насадки с закалкой до вязкой твердости. Насадки Torsion обеспечивают амортизацию пиков крутящего момента в зоне кручения. Это позволяет избежать преждевременного износа и продлить срок службы насадки.

Головки Zyklop



Головки Zyklop подходят для ручного и машинного режима (неударного действия). Они снабжены канавкой под шариковый фиксатор и рифлением по заднему краю для уверенного хвата при использовании головки в ручном режиме. Изготовлены из хромованадиевой стали, с матовым хромированным покрытием. Идентификатор инструментов Take it easy: цветовая кодировка и маркировка размера - для простого и быстрого отбора нужной головки.

Безопасно снять покрышку с обода



С помощью пластиковых лопаток-монтажков, армированных стекловолокном, можно безопасно снять покрышку с обода, ничего не повредив. Одной лопаткой отделить покрышку от обода, вставить в прорезь, а второй - снять покрышку с обода. Оба съёмника вкладываются один в другой, поэтому они не потеряются по отдельности.

Лопатка-монтажка 9502 с битодержателем



Посадочное гнездо под шестигранный хвостовик 1/4" в лопатке-монтажке 9502 служит для работы с битами 1/4". Оно служит для выполнения простых завинчиваний крепежа.



EAN: 4013288220646

№ детали: 05004177001

№ артикула: Bicycle Set 9

Размеры: 123x74x27 mm

Вес: 156 g

Страна CZ

происхождения:

№ таможенного 82079030

тарифа:

- Набор Zyklop Mini, 10 предметов
- Мини-трещотка подходит для прямой установки торцовых головок 1/4"
- Штампованная цельнометаллическая конструкция обеспечивает момент силы более 65 Нм
- Тонкий механизм зацепления трещотки и малый угол возврата 6°
- Нержавеющая сталь

Много инструментов для велосипеда в компактном формате. Сортировка по профилю и размеру обеспечивает быстрый доступ к нужному биту из 9. Ручка-трещотка для битов Zyklop Mini 1 штампованной цельнометаллической конструкции. Тонкий механизм зацепления на 60 зубцов обеспечивает малый угол возврата 6° для точной работы. Рифлёный диск помогает быстро вращать винты, когда для трещотки мало места. Простое переключение реверса. Эргономичная форма головки и рукояти трещотки. Идентификатор инструментов Take it easy: цветовая кодировка размера - для простого и быстрого отбора нужного инструмента.



Набор для велосипедиста 9, 10 предметов

Zyklop Mini 1



Содержимое:



8001 A

1 x 1/4" x 87 mm



3851/1 TS PH

05071011001 1 x PH 2 x 25 mm



3867/1 TS TORX®

05071032001 1 x TX 10 x 25 mm
05071035001 1 x TX 25 x 25 mm



3840/1 TS

05071071001 1 x 2 x 25 mm
05071072001 1 x 2.5 x 25 mm
05071073001 1 x 3 x 25 mm
05071074001 1 x 4 x 25 mm
05071075001 1 x 5 x 25 mm
05071076001¹⁾ 1 x 6 x 25 mm

1) Без торсионной зоны

Zyklop Mini 1

Трещотки Zyklop Mini



Трещотки Mini для любых труднодоступных мест работы.

Для быстрого вращения



Zyklop Mini 1 может достичь высокой скорости работы. Для этого имеется ребристый диск, с помощью которого можно значительно ускорить завинчивание, поскольку сама ручка-трещотка для битов вступает в работу только при завершающей затяжке винта трещоткой.

Малый угол возврата



Тонкий механизм зацепления из 60 зубцов обеспечивает малый угол возврата 6° для точных работ.

Легкое переключение



Простое переключение реверса.

Для работы в ограниченном пространстве



Небольшие по высоте габариты идеально подходят для использования инструмента в узком пространстве.

Биты из нержавеющей стали



Чтобы инструменты из нержавеющей стали обладали той же прочностью, что и обычные инструменты, фирма Wera разработала новый метод вакуумной закалки. Вакуумная закалка во льду придает инструменту прочность, необходимую для промышленного применения. Результат: лучший инструмент из нержавеющей стали для деталей из нержавеющей стали.

Насадки Torsion



Насадки Torsion обеспечивают амортизацию пиков крутящего момента в зоне кручения. Это позволяет избежать преждевременного износа и продлить срок службы насадки.

Индикатор „Take it easy“ Wera



Идентификаторы инструментов "Take it easy" с цветовой кодировкой профиля и гравировкой размера - для простого и быстрого отбора требуемого инструмента.

9417 Футляр из текстиля Krafftform Kompakt Zyklor Mini 2, без инструментов,
180 mm x 88 mm x 46 mm
Мягкие сумки и футляры для трещотка Zyklor Mini, неукмплетованные



EAN:	4013288194527	Размеры:	230x150x45 mm
№ детали:	05136466001	Вес:	144 g
№ артикула:	9417	Страна происхождения:	CN
		№ таможенного тарифа:	42029298

- Добротный материал, хорошо держит форму
- Надёжная застёжка на липучках предотвращает случайное раскрытие футляра и потерю инструмента
- Компактный дизайн для компактного хранения
- Малый вес для удобной переноски
- Совместимо с системой Wera 2go

Добротный мягкий футляр для компактного хранения инструментов; идеально для работы на выезде, поскольку материал футляра имеет малый вес и высокую стабильность; для Krafftform Kompakt Zyklor Mini 2; для торцовых головок длиной не более 13 мм; неукмплетованный.

9417 Футляр из текстиля Kraftform Kompakt Zyklor Mini 2, без инструментов,
180 mm x 88 mm x 46 mm

Мягкие сумки и футляры для трещотка Zyklor Mini, неуклоплетованные



Прочные, лёгкие, держат форму



Используемый материал отличается высокой прочностью. При этом мягкий футляр имеет малый вес и держит форму. Даже если мягкий футляр уронить, инструменты внутри останутся под надёжной защитой.

Надёжная посадка и легкое извлечение



Новый зажим с легкопроворачиваемым механизмом позволяет как надёжно закрепить инструмент без защелкивания, так и просто извлечь его.

Гибкость за счёт полоски-липучки

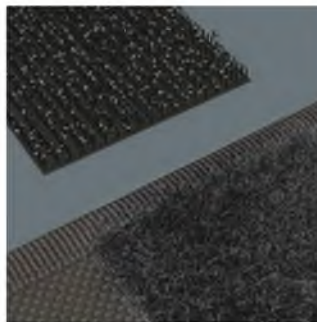

Мягкий футляр имеет с обратной стороны зону на липучках. Используя прилагаемые полоски-липучки, мягкий футляр можно прикрепить к компонентам системы Wera 2go. Или к стене, полке и инструментальной тележке.

Другие варианты таких изделий:



mm



mm

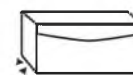

mm

05136466001

180

88,0

46,0

9432 Складная сумка Tool-Check Plus Universal, некомплектованная, 203 x 58 мм x 89 мм

Мягкие сумки и футляры для трещотка Zyklor Mini, некомплектованные



EAN: 4013288211804

№ детали: 05136483001

№ артикула: 9432

Размеры: 205x100x30 mm

Вес: 100 g

Страна CN

происхождения:

№ таможенного 42029298

тарифа:

- Дurable материал
- Надёжная застёжка на липучках предотвращает случайное раскрытие футляра и потерю инструмента
- Компактный дизайн для компактного хранения
- Малый вес для удобной переноски
- Совместимо с системой Wera 2go

Дurable складная сумка для компактного хранения инструментов; идеально для работы на выезде, поскольку материал сумки имеет малый вес и высокую стабильность; для наборов инструментов Tool Check PLUS

9432 Складная сумка Tool-Check Plus Universal, некомплектованная, 203 x 58 мм x 89 mm

Мягкие сумки и футляры для трещотка Zyklor Mini, некомплектованные



Добротный материал

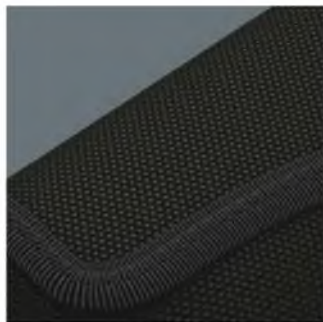

Используемый материал отличается высокой прочностью.

Гибкость за счёт полоски-липучки

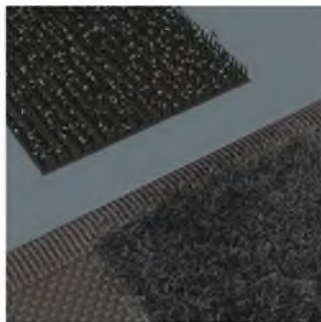

Мягкий футляр имеет с обратной стороны зону на липучках. Используя прилагаемые полоски-липучки, мягкий футляр можно прикрепить к компонентам системы Wera 2go. Или к стене, полке и инструментальной тележке.

Другие варианты таких изделий:

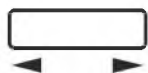

mm



mm



mm

05136483001

203,0

58,0

89,0

9434 Складная сумка Bicycle Set 1, некомплектованная, 80 x 120 mm

Мягкие сумки и футляры для трещотка Zyklor Mini, некомплектованные



EAN:	4013288212009	Размеры:	126x31x31 mm
№ детали:	05136485001	Вес:	56 g
№ артикула:	9434	Страна происхождения:	CN
		№ таможенного тарифа:	42029298

- Дurable материал
- Надёжная застёжка на липучках предотвращает случайное раскрытие футляра и потерю инструмента
- Компактный дизайн для компактного хранения
- Малый вес для удобной переноски
- Совместимо с системой Wera 2go

Дurable складная сумка для компактного хранения инструментов; идеально для работы на выезде, поскольку материал сумки имеет малый вес и высокую стабильность; для велосипедного набора Bicycle Set 1; некомплектованная.

9434 Складная сумка Bicycle Set 1, некомплектованная, 80 x 120 mm

Мягкие сумки и футляры для трещотки Zyklor Mini, некомплектованные



Другие варианты таких изделий:

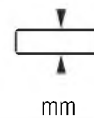
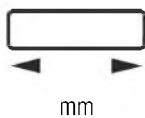

05136485001

80,0

120,0



Дисплей WERA 8002 C/6 KOLOSS 1/2" 071196

Описание

- 8002 C/6 KOLOSS 1/2" Дисплей WERA

код			
05071196001	8002 C	6 x 1/2"x341,0	1
	8782 C	6 x 2x50,0	
	8000 HLF	6 x Насадка Holster	

Характеристики

Вид Монтажный

8000 E Деблокиратор, 40.5 мм

Трещотка Zyklop Hybrid, 1/2"

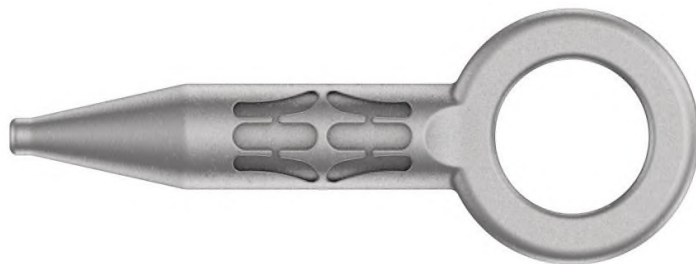

EAN:	4013288194633	Размеры:	85x70x7 mm
№ детали:	05136400001	Вес:	8 g
№ артикула:	8000 E	Страна происхождения:	CN
		№ таможенного тарифа:	73269098

- Для разблокировки соединения трещотки Koloss 8002 C с удлинителем Koloss 8780 C, а также трещотки Zyklop Hybrid 8006 C с удлинителем Zyklop Hybrid 8797 C
- Цинковая отливка под давлением

Для разблокировки соединения трещотки Koloss 8002 C с удлинителем Koloss 8780 C, а также трещотки Zyklop Hybrid 8006 C с удлинителем Zyklop Hybrid 8797 C

8000 E Деблокиратор, 40.5 мм

Трещотка Zyklop Hybrid, 1/2"



Другие варианты таких изделий:

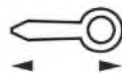

MM

05136400001



40,5



Набор торцовых головок WERA нержавеющая сталь 3869/8 071230

Описание

- 8 предметов, нержавеющая сталь, с фиксирующей пружиной, в практичной поясной сумке

				
код				
05071230001		3869/4	1 x 5,0x50,0 1 x 5,5x50,0 1 x 7,0x50,0 1 x 8,0x50,0 1 x 10,0x50,0 1 x 13,0x50,0 1 x 1/4"x50,0 1 x 3/8"x50,0	1



Отверточная головка Zyklor с приводом 1/4", с фиксирующей функцией WERA 8767 A HF TORX® 003365

Описание

Отверточная головка с приводом 1/4" WE-003365 и фиксирующей функцией для особенно комфортной работы с минимальным риском потерять винт до начала заворачивания. Индикаторы инструментов "Take it easy" с цветовой маркировкой размера - для простого и быстрого отбора нужного инструмента.



- Головка (без удара / non impact) для использования в ручном или машинном режиме
- Фиксирующая функция для надёжного удержания винта на инструменте
- С индикаторами инструментов "Take it easy": Цветовая кодировка размеров
- Накатка в тыльной части для лучшего контакта с пальцами
- Хромованадиевая сталь, матовая хромированная поверхность



Инструменты TORX® HF, разработанные специалистами Wera, отличаются улучшенной геометрией исходного профиля TORX®. За счет прижимной силы, возникающей в результате контактного давления между наконечником инструмента и профилем головки винта, винты TORX® по спецификации Acument Intellectual Properties надежно удерживаются на инструменте! Это особенно помогает при работе в труднодоступном месте, куда для поддержки винта не помещается вторая рука.



Идентификаторы инструментов „Take it easy“ с цветовой кодировкой размера – для простого и легкого выбора нужного инструмента. Система определения размера инструментов для винтов с внутренним шестигранником (Г-образные ключи, отверточные головки Zyklop), винтов с шестигранной головкой и гаек (гаечные ключи Joker, головки Zyklop и головки Zyklop с фиксирующей функцией) и винтов TORX® (Г-образные ключи, отверточные головки Zyklop).



Новые т.н. насадки для ручного и машинного применения, можно использовать как ручную, так и с машиной (но не с ударным инструментом). Всего один ассортимент насадных инструментов

подойдет для любых задач.

Характеристики

Диаметр основания	12.5
Диаметр рабочей части	12.0
Длина	28 мм
Длина рабочей части	11.0
Размер наконечника/отвода	ТХ 25

По вопросам продаж и поддержки обращайтесь:

Алматы (7273)495-231	Казань (843)206-01-48	Новокузнецк (3843)20-46-81	Смоленск (4812)29-41-54
Архангельск (8182)63-90-72	Калининград (4012)72-03-81	Новосибирск (383)227-86-73	Сочи (862)225-72-31
Астрахань (8512)99-46-04	Калуга (4842)92-23-67	Омск (3812)21-46-40	Ставрополь (8652)20-65-13
Барнаул (3852)73-04-60	Кемерово (3842)65-04-62	Орел (4862)44-53-42	Сургут (3462)77-98-35
Белгород (4722)40-23-64	Киров (8332)68-02-04	Оренбург (3532)37-68-04	Тверь (4822)63-31-35
Брянск (4832)59-03-52	Краснодар (861)203-40-90	Пенза (8412)22-31-16	Томск (3822)98-41-53
Владивосток (423)249-28-31	Красноярск (391)204-63-61	Пермь (342)205-81-47	Тула (4872)74-02-29
Волгоград (844)278-03-48	Курск (4712)77-13-04	Ростов-на-Дону (863)308-18-15	Тюмень (3452)66-21-18
Вологда (8172)26-41-59	Липецк (4742)52-20-81	Рязань (4912)46-61-64	Ульяновск (8422)24-23-59
Воронеж (473)204-51-73	Магнитогорск (3519)55-03-13	Самара (846)206-03-16	Уфа (347)229-48-12
Екатеринбург (343)384-55-89	Москва (495)268-04-70	Санкт-Петербург (812)309-46-40	Хабаровск (4212)92-98-04
Иваново (4932)77-34-06	Мурманск (8152)59-64-93	Саратов (845)249-38-78	Челябинск (351)202-03-61
Ижевск (3412)26-03-58	Набережные Челны (8552)20-53-41	Севастополь (8692)22-31-93	Череповец (8202)49-02-64
Иркутск (395)279-98-46	Нижний Новгород (831)429-08-12	Симферополь (3652)67-13-56	Ярославль (4852)69-52-93
Россия (495)268-04-70	Киргизия (996)312-96-26-47	Казахстан (7172)727-132	